

COMMENT UTILISER ET GEBRUIKSAANWIJZING
JOUR AU MEUX DE VOTRE VOOR
MACHINE A TRICOTER BREIMACHINE

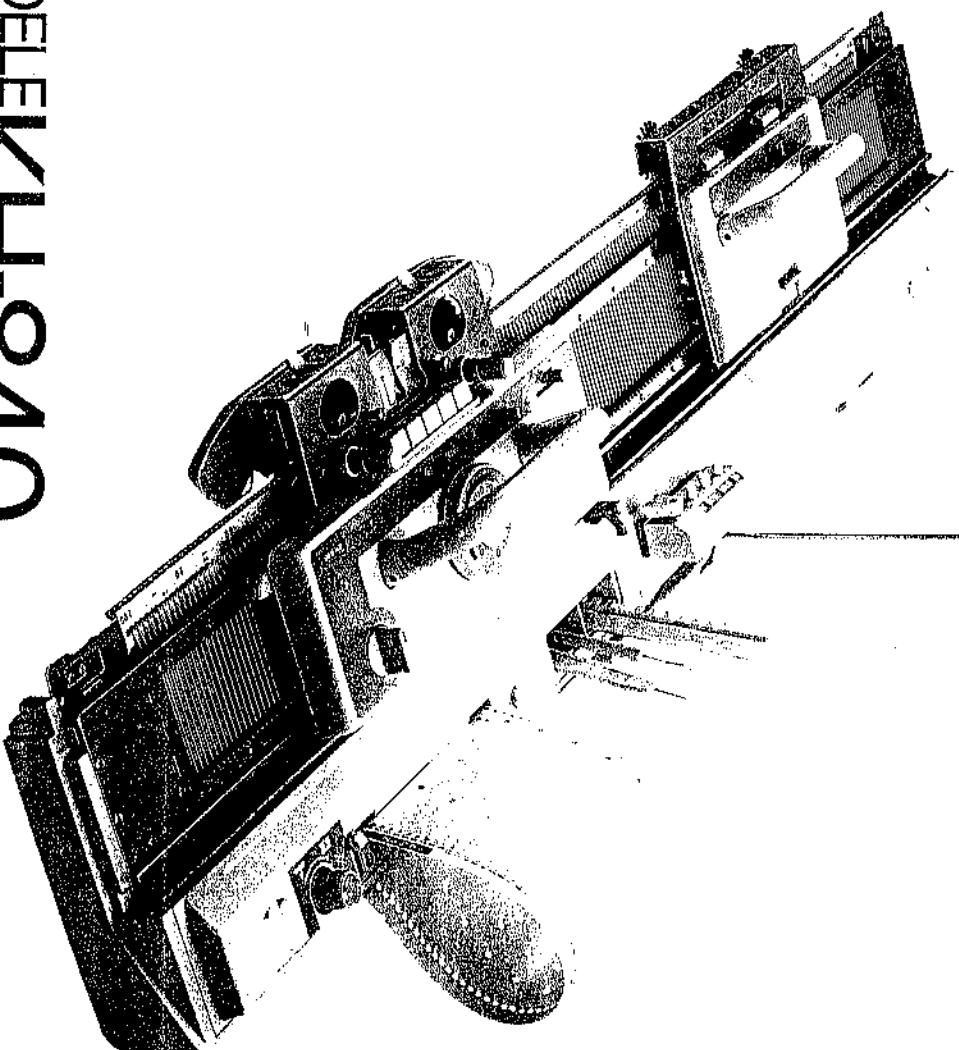

MODELE **KH-840**
MODEL

COMMENT CHANGER LE GUIDE SELECTION PUR LES EXTREMITES D'AIGUILLES
HET INSTELLEN VAN HET SELECTIEMECHANISME VOOR DE BUITENSTE NAALD

Patrons de tricotage qui demandent quelques aiguilles laissés à la position "A".

Voor patronen waarvan sommige naalden in de 'A' stand blijven staan:

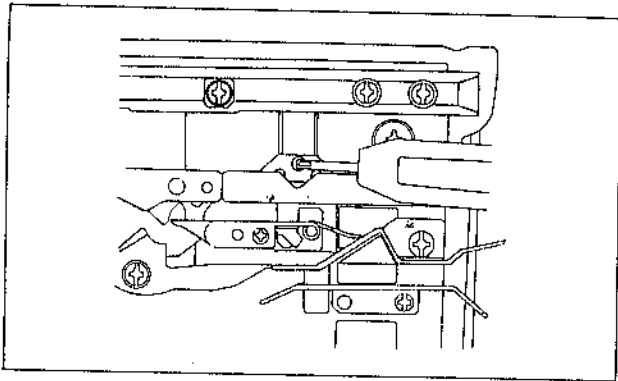

Le diagramme indique le côté gauche de chariot.

1. Placer l'outil de transfert dans la fente du guide selection pour le bout d'aiguille de gauche.

Linkerkant van de breislede.

1. steek een hulpnaald in de opening van het selectiemechanisme voor de buitenste naald aan de linkerkant.

Patrons de tricotage qui ne requièrent pas d'aiguilles laissées à la position "A".

Voor patronen waarvan de naalden niet in de 'A' stand blijven staan:

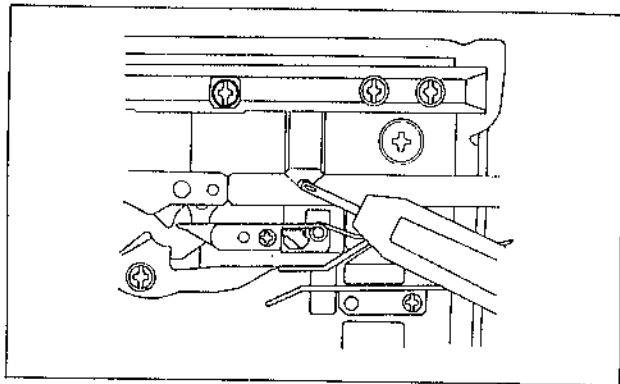

1. Placer l'outil de transfert dans la fente du guide sélection pour les bouts d'aiguilles de gauche.

1. steek een hulpnaald in de opening van het selectiemechanisme aan de linkerkant.

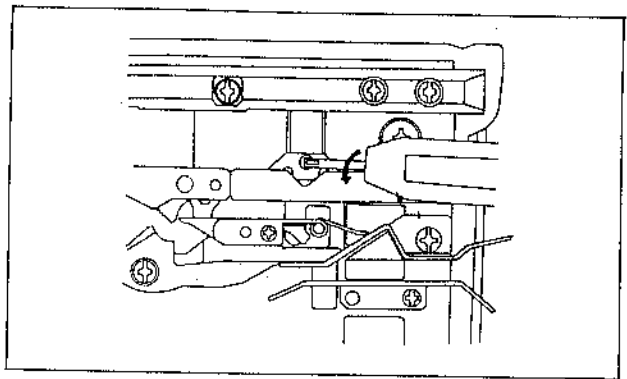

2. Tourner l'outil de transfert en tournant vers la gauche comme indiqué. Les cames de bout d'aiguille ne fonctionneront pas.

La même opération peut-être exécutée pour le côté droit du chariot K mais l'outil de transfert devra être tourné vers la droite.

2. draai de hulpnaald tegen de klok in als in de afbeelding, het selectiemechanisme is op deze manier uitgeschakeld.

voor de rechterkant van de slede draait u de hulpnaald met de klok mee.

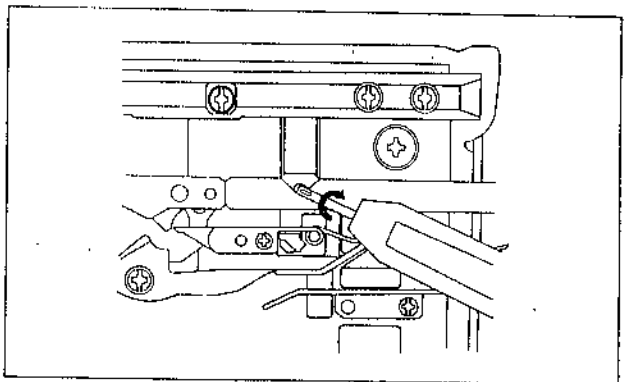

2. Tourner l'outil de transfert vers la droite comme indiqué, les bouts d'aiguilles seront automatiquement poussés à la position "D".

La même opération peut être exécuté pour le côté droit du chariot K mais l'outil de transfert doit être tourné vers la gauche.

2. draai de hulpnaald met de klok mee als in de afbeelding, de buitenste naald wordt nu automatisch in de 'D' stand gezet. voor de rechterkant van de slede draait u de hulpnaald tegen de klok in.

LECON 1

1. COMMENT INSTALLER VOTRE MACHINE A TRICOTER	5
1-1. Comment installer votre machine	5
1-2. Comment ranger votre machine	11
2. QUELQUES POINTS IMPORTANTS A VOUS RAPPELER AVANT DE COMMENCER A TRICOTER	15
2-1. Préparation du fil	15
2-2. Enfilage du fil	16
2-3. Position des aiguilles	18
2-4. Nom des pièces Chariot K	18
2-5. Relation entre le disque de tension du fil et l'épaisseur du fil	19
3. TRICOTAGE DE BASE	20
3-1. Tricot jersey	20
3-2. Comment enlever le tricot de la machine	23
3-3. Montage fermé avec le peigne	23
3-3-1. Méthode manuelle	23
3-3-2. Utilisation du crochet	25
3-3-3. Utilisation du levier de tissage et du poussoir 1/1	26
4. BIEN REUSSIR VOTRE TRICOT JERSEY	28
4-1. Si vous ne pouvez pas bien monter les mailles	28
4-1-1. Si les aiguilles ne prennent pas le fil	28
4-2. Si le chariot K est dur à pousser	28
4-3. Si le chariot K se bloque	29

LES 1

1. HET GEBRUIK VAN DE BREIMACHINE	5
1-1. Opstellen van de machine	5
1-2. Opbergen van de machine	11
2. BELANGRIJKE AANWIJZINGEN VOOR HET BREIEN	15
2-1. Voorbereiden van de wol	15
2-2. Inrijgen van de wol	16
2-3. Naalstand	18
2-4. Onderdelen Breislade	18
2-5. Verhouding steekgrooiteknop-olke wol	19
3. WERKEN MET DE MACHINE I (RECHT BREIEN)	20
3-1. Recht breien	20
3-2. Verwijderen van het breiwerk	23
3-3. Gestoten opzet	23
3-3-1. Met de hand	23
3-3-2. Tongennaald	25
3-3-3. Met de weefhandle en de 1/1 kam	26
4. RECHTBREIEN	28
4-1. Als de opzet mislukt	28
4-1-1. De naalden pakken de draad niet	28
4-2. Als de breislade stroef gaat	28
4-3. Als de breislade vastzit	29

LECON 2

5. TRICOTAGE DES POINTS FANTAISIE 33

5-1. Cartes perforées	41
5-2. Rapport entre les cartes perforées et les aiguilles	42
5-3. Préparation des points fantaisie	43
5-3-1. Comment engager la carte perforée	43
5-3-2. Comment préparer le tricotage des points fantaisie	44
5-4. Point Tuck, Point Skip	45
5-5. Quand le point fantaisie est terminé	46
5-6. Point Tuck deux couleurs, Point Skip deux couleurs	47
5-7. Tricotage du jacquard	48
5-8. Motif jacquard isolé	50
5-9. Double motif jacquard	53
5-10. Tricotage du tissage	54
5-11. Point fantaisie double longueur	56
5-11-1. Préparation du point en double longueur	57
5-11-2. Tricotage alterne en point double et simple longueur	58
5-12. Tricotage double face	58
5-13. Tricotage de motifs incrustés	60
5-14. Comment composer vos propres cartes perforées	62

6. BIEN REUSSIR VOTRE TRICOTAGE FANTAISIE 64

6-1. Si vous faites des fautes dans le tricotage fantaisie en utilisant les cartes perforées, Comment les corriger	64
6-1-1. Si le chariot K se bloque	64
6-2. Si vous faites des fautes dans le tricotage des points fantaisie en double longueur, Comment les corriger	68

7. TRICOTAGE DES POINTS DENTELLE 69

7-1. Le point dentelle	69
7-2. Comment employer le chariot L	69
7-3. Dentelle ouverte-Dentelle fermée	70
7-4. Comment tricoter en même-temps dentelle ouverte et dentelle fermée	72

8. BIEN REUSSIR VOTRE TRICOTAGE DENTELLE 73

8-1. Si le chariot L se bloque	73
8-2. Comment détricoter	75

LES 2

5. WERKEN MET DE MACHINE II (PATROON BREIEN) 33

5-1. Patroonkaart	41
5-2. Verhouding patroonkaart-naalden	42
5-3. Voorbereiding voor patroonbreien	43
5-3-1. Instellen van de patroonkaart	43
5-3-2. Voorbereiding voor patroonbreien	44
5-4. Patentsteekpatronen — Slipsteekpatronen	45
5-5. Na het patroonbreien	46
5-6. Tweekleurenpatentsteekpatronen — tweekleuren-slipsteekpatronen	47
5-7. Noorse patronen	48
5-8. Noors motief	50
5-9. Dubbel Noors patroon	53
5-10. Weefpatronen	54
5-11. Patronen van dubbele lengte	56
5-11-1. Voorbereiding voor patronen van dubbele lengte	57
5-11-2. Normale en dubbellange patronen door elkaar	58
5-12. Jacquard breien	58
5-13. Intarsia breien	60
5-14. Ontwerpen van patroonkaarten	62

6. KENNIS VAN HET PATROONBREIEN 64

6-1. Corrigeren van fouten in patroonbreien met een patroonkaart	64
6-1-1. Als de breislide vastzit	64
6-2. Corrigeren van fouten in het breien van dubbellange patronen	68

7. WERKEN MET DE MACHINE III (KANT PATRONEN) 69

7-1. Kantpatronen breien	69
7-2. Instellen van de L-slide	69
7-3. Kantpatronen-Fijne kantpatronen	70
7-4. Kantpatronen en fijne kantpatronen door elkaar	72

8. KENNIS VAN HET BREIEN VAN KANTPATRONEN 73

8-1. Als de L-slide vastzit	73
8-2. Uithalen van het breiwerk	75

9. REALISATION D'UN

9-1. COMMENT UTILISER LE CROCHET

9-1-1. Outil de transfert	
9-1-2. Crochet	

9-2. AUGMENTATION DES MAILLES

9-2-1. Augmentations	
9-2-1-1. Augmentatio méthode sim	
9-2-1-2. Augmentatio méthode "fu	
9-2-1-3. Augmentatio du tricot	

9-2.2. Diminutions

9-2-2-1. Diminution c méthode sim	
9-2-2-2. Diminution c méthode "fa	
9-2-2-3. Diminution c tricot	

9-2.3. Rattrapage des m

9-2-3-1. Rattrapage d	
9-2-3-2. Remillage d	

9-3. COMMENT RE

9-3-1. Ourlet simple	
9-3-2. Ourlet à picots	
9-3-3. Ourlet élastique	

9-4. TERMINAISON

9-4-1. Terminaison à l'a	
9-4-1-1. Quand le fil	
9-4-1-2. Quand le fil	
9-4-2. Terminaison à l'a	
9-4-3. Assemblage vertic	
9-4-4. Comment réaliser	

LECON 3

9. REALISATION D'UN VETEMENT

9-1. COMMENT UTILISER L'OUTIL DE TRANSFERT ET LE CROCHET

- 9-1-1. Outil de transfert 76
- 9-1-2. Crochet 77

9-2. AUGMENTATIONS ET DIMINUTIONS, RATTRAPAGE DES MAILLES TOMBÉES.

- 9-2-1. Augmentations 79
 - 9-2-1-1. Augmentation d'une maille de chaque côté du tricot, méthode simple 79
 - 9-2-1-2. Augmentation d'une maille de chaque côté du tricot, méthode "full fashioned" 79
 - 9-2-1-3. Augmentation de plusieurs mailles de chaque côté du tricot 79
- 9-2-2. Diminutions 80
 - 9-2-2-1. Diminution d'une maille de chaque côté du tricot, méthode simple 80
 - 9-2-2-2. Diminution d'une maille de chaque côté du tricot, méthode "fashioned" 81
 - 9-2-2-3. Diminution de plusieurs mailles de chaque côté du tricot 81
- 9-2-3. Rattrapage des mailles perdues 82
 - 9-2-3-1. Rattrapage d'une maille perdue 82
 - 9-2-3-2. Remillage d'une maille perdue 83

9-3. COMMENT REALISER UN OURLET

- 9-3-1. Ourlet simple 84
- 9-3-2. Ourlet à picots 86
- 9-3-3. Ourlet élastique 87

9-4. TERMINAISON DU TRICOT ET BOUTONNIERS

- 9-4-1. Terminaison à l'aide d'une aiguilles à tapisserie 89
 - 9-4-1-1. Quand le fil est du côté gauche 89
 - 9-4-1-2. Quand le fil est du côté droit 90
- 9-4-2. Terminaison à l'aide du crochet 91
- 9-4-3. Assemblage vertical en jersey 93
- 9-4-4. Comment réaliser une boutonnière 93

LES 3

9. MAKEN VAN EEN KLEDINGSSTUK

9-1. GEBRUIK VAN DE HULPNAALD EN DE TONGENNAALD

- 9-1-1. Hulpnaald 76
- 9-1-2. Tongennaald 77

9-2. MEERDEREN EN MINDEREN — OPHALEN VAN STEKEN

- 9-2-1. Steken meerderen 79
 - 9-2-1-1. Meerderen van 1 steek aan beide kanten van het werk — eenvoudige methode 79
 - 9-2-1-2. Meerderen van 1 steek aan beide kanten van het werk — mooie methode 79
 - 9-2-1-3. Meerderen van meer dan 1 steek aan beide kanten van het werk 79
- 9-2-2. Steken minderen 80
 - 9-2-2-1. Minderen van 1 steek aan een van beide kanten van het werk — eenvoudige methode 80
 - 9-2-2-2. Minderen van 1 steek aan een van beide kanten van het werk — mooie methode 81
 - 9-2-2-3. Minderen van meer dan 1 steek aan een van beide kanten van het werk 81
- 9-2-3. Ophalen van gevallen steken 82
 - 9-2-3-1. Ophalen van een gevallen steek 82
 - 9-2-3-2. Ophalen van een steek die meerdere toeren gevallen is 83

9-3. MAKEN VAN EEN BOORD

- 9-3-1. Gewone boord 84
- 9-3-2. Picot boord 86
- 9-3-3. Elastische 1 x 1 boord 87

9-4. AFKANTEN EN KNOOPSGATEN

- 9-4-1. Afkanten met een stopnaald 89
 - 9-4-1-1. Als de draad links is 89
 - 9-4-1-2. Als de draad rechts is 90
- 9-4-2. Afkanten met het tongennaaldje 91
- 9-4-3. Aan elkaar zetten van recht breiwerk 93
- 9-4-4. Het maken van een knoopsgat 93

1. COMMENT L'EMPI

1-1. MONTAGE DE VOTR

1. Placer la machine sur une table ou sur un établi, du côté opposé à vous-même.
2. Ouvrir les verrous de chaque côté de la poignée.
3. Lever le couvercle pour démonter et tirer vers vous pour l'enlever.
4. Après l'enlèvement du couvercle.
5. Enlever les verrous de fixation de la boîte d'accès.

9-4-5. Grandes boutonnières	94
9-4-6. Encolure en V	95
9-4-7. Comment faire une boutonnière verticale comment tricoter poche	97
9-4-8. Tricotage d'un tube	99
9-5. COMMENT REALISER UNE ENCOLURE RONDE	100
9-5-1. Utilisation du levier de came	100
9-5-1-1. Dans le tricot Jersey	100
9-5-1-2. Dans le tricot fantaisie	101
9-5-2. Utilisation du fil de montage	103
9-5-2-1. Tricot Jersey	103
9-5-2-2. Tricot fantaisie	104
9-6. ASSEMBLAGE	105
9-6-1. Batir le tricot avec le fil d'assemblage ou la faufilure	105
9-6-2. Assemblage	105
9-7. NETTOYAGE ET ENTRETIEN	107
9-7-1. Remplacement d'une aiguille	107
9-7-2. Nettoyage et entretien	108
10. CONSEILS PRATIQUES	109
10-1. TRICOTAGE PARTIEL, JERSEY ET FANTAISIE	109
10-1-1. Diminutions en rang raccourcis	109
10-1-2. Augmentations en rang raccourcis	110
10-2. TRICOTAGE PARTIEL EN POINT DENTELLE	111
10-2-1. Diminutions en rang raccourcis	111
10-2-2. Augmentations en rang raccourcis	112

9-4-5. Groot knoopsgat	94
9-4-6. Het breien van een V-hals	95
9-4-7. Verticaal knoopsgat Maken van een zak	97
9-4-8. Koorde breien	99
9-5. MAKEN VAN EEN RONDE HALS	100
9-5-1. Met de kantenhand	100
9-5-1-1. Gewoon breien	100
9-5-1-2. Patroonbreien	101
9-5-2. Met Het opzetkoord	103
9-5-2-1. Gewoon breien	103
9-5-2-2. Patroonbreien	104
9-6. INELKAAR ZETTEN VAN HET BREIWERK	105
9-6-1. Rijg het breiwerk met rijgdraad	105
9-6-2. Naaiprocedure	105
9-7. SCHOONMAKEN EN ONDERHOUD	107
9-7-1. Vervangen van een naald	107
9-7-2. Schoonmaken en onderhoud	108
10. NUTTIGE WENKEN	109
10-1. VERKORTE TOEREN (GEWOON EN PATROONBREIEN)	109
10-1-1. Minderen	109
10-1-2. Meerderen	110
10-2. VERKORTE TOEREN (KANTPATRONEN)	111
10-2-1. Minderen	111
10-2-2. Meerderen	112

LECON 1

LES 1

COMMENT EMPLOYER VOTRE MACHINE A TRICOTER

1. HET GEBRUIK VAN DE BREIMACHINE

1-1.

MONTAGE DE VOTRE MACHINE

1. Placer la machine sur une table stable, avec les poignées du côté opposé à vous-même.

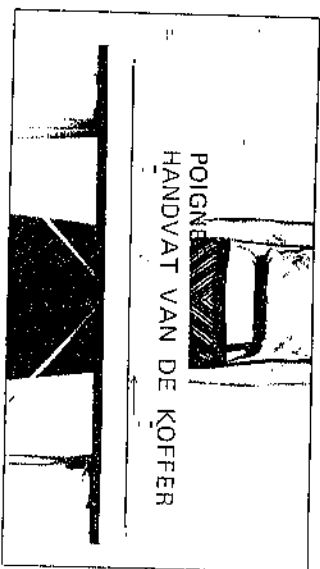

1-1. OPSTELLEN VAN DE MACHINE

1. Zet de machine met het handvat naar achteren op een stevige tafel.

2. Ouvrir les verrous de chaque côté de la poignée.

3. Lever le couvercle prudemment et tirer vers vous pour l'enlever.

4. Après l'enlèvement du couvercle.

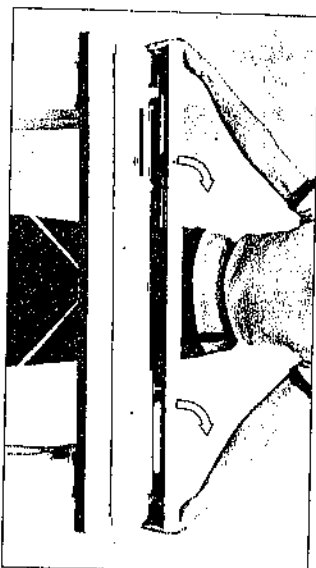
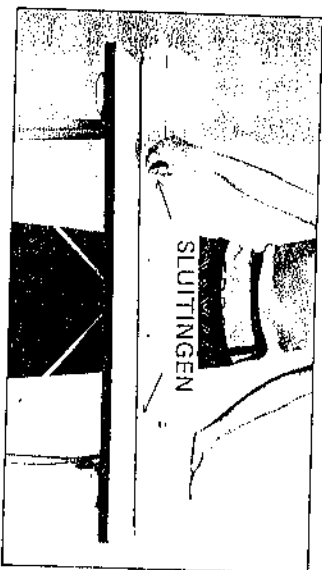

2. Open de sluiting aan weerszijden van het handvat.
3. Trek de achterkant van het deksel iets op en trek het naar U toe.

4. Na het optrekken van de deksel.

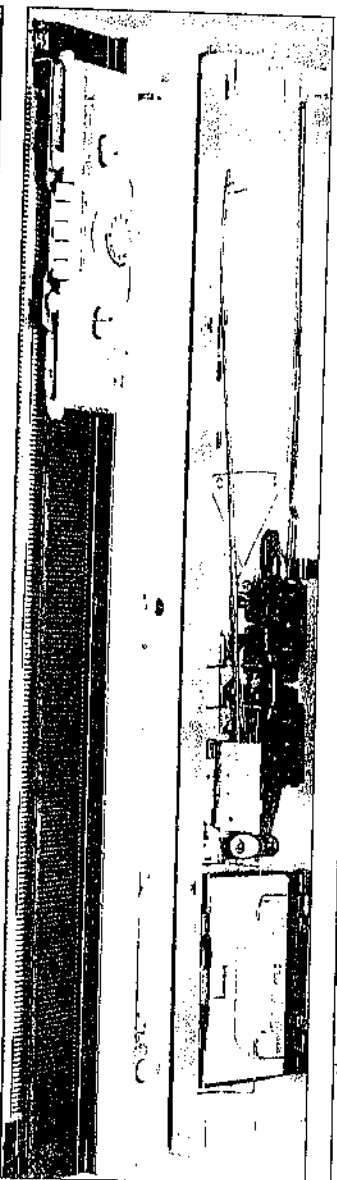

5. Enlever les verrous de fixation de la boîte d'accessoires.

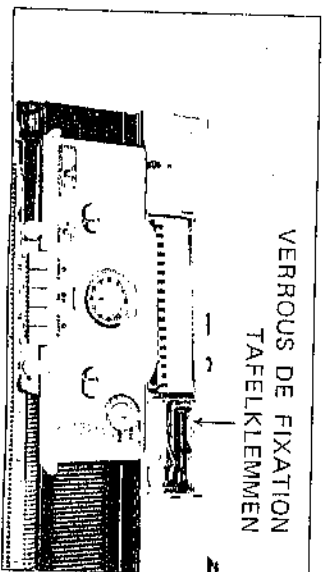

5. Neem beide tafelklemmen uit het toebehorendoosje.

VERROUS DE FIXATION

6. Fixer la machine sur la table au moyen des verrous de fixation.

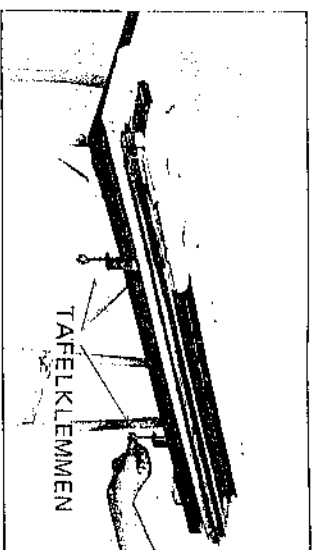
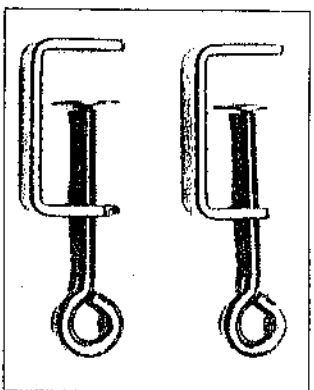

TAFELKLEMMEN

6. Schroef de machine vast aan de tafel.

7. Desserrer le bouton et enlever le loquet du chariot.

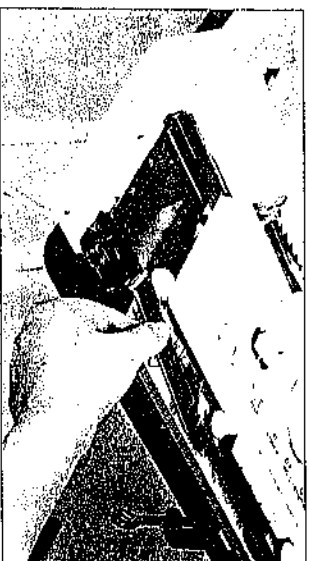
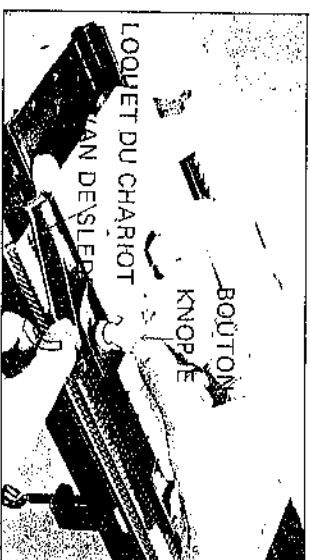

7. Draai het knopje los en verwijder de klen van de slede.

8. Enlever le compte-rang de la valise.
1). Pousser le compte-rang vers vous.
2). Le soulever pour l'oter.

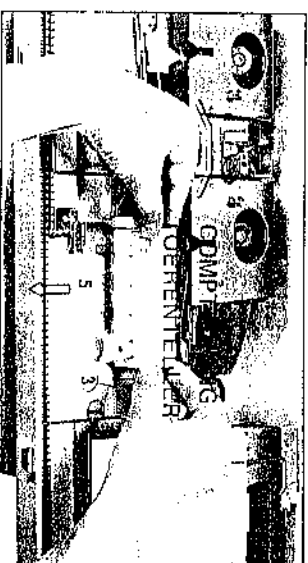

8. Neem de toerenteller uit de koffer.
1). Trek de toerenteller naar U toe.
2). Licht hem op.

9. Poser le compte-rang sur les deux ergots au centre de la machine.
1). Poser le compte-rang sur les deux ergots.
2). Le pousser vers l'arrière.

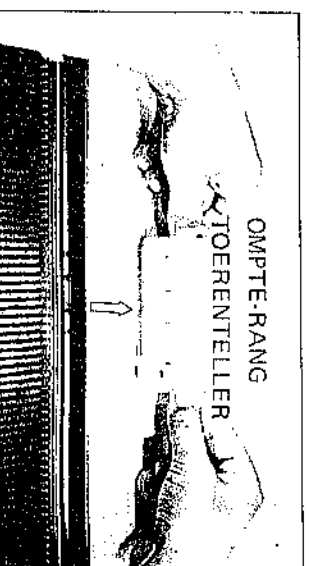
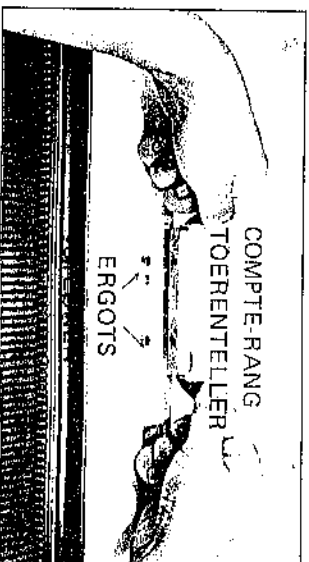

9. Het opstellen van de toerenteller.
1). Zet de toerenteller op de twee steunen.
2). Duw hem naar achteren.

10. Pousser le ressort vers bas et enlever l'a chariot de la valise.
11. Tirer la poignée du chariot vers vous et la souli

12. Assemblage de l'è chariot et du chario
1). Desserrer les bot et insérer la d'accouplement les boutons, qui ensuite bien serré
2). S'assurer que les tors tiennent s ment la d'accouplement.

13. Enlever l'unité de te du fil de la valise.
1). La tirer de la dans l'ordre 1, 2

UNITE DE TENSION DL

10. Pousser le ressort vers le bas et enlever l'avant chariot de la valise.

11. Tirer la poignée du chariot vers vous et la soulever.

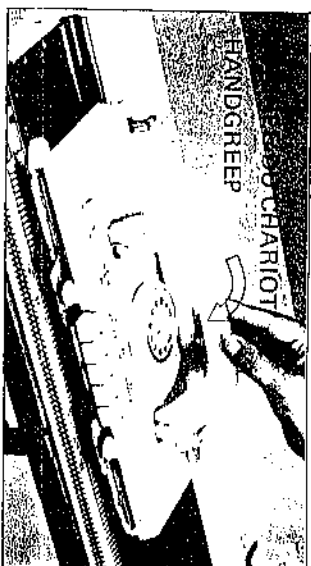
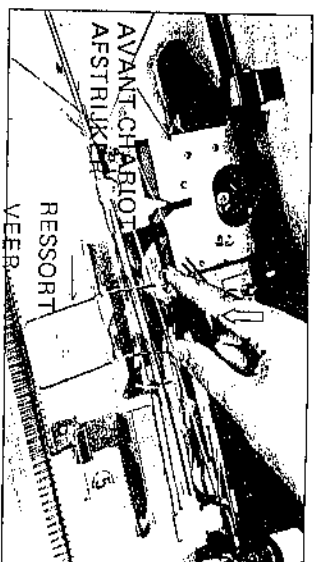

10. Duw op de veer in het midden en neem de afstrijker uit de koffer.

11. Zet de handgreep van de slede rechtop.

12. Assemblage de l'avant chariot et du chariot K.

- 1). Desserer les boutons et insérer la pièce d'accouplement sous les boutons, qui sont ensuite bien serrés.
- 2). S'assurer que les boutons tiennent solidement la pièce d'accouplement.

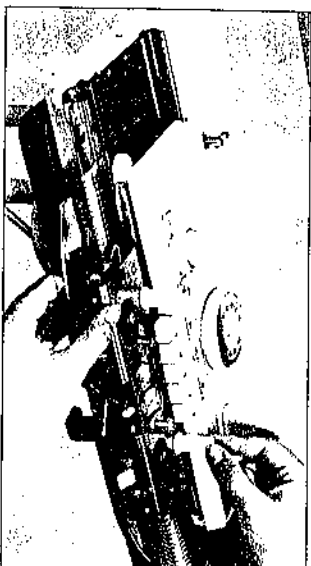

12. Het bevestigen van de afstrijker.

- 1). Draai de vingerhoedschroeven los en schuif de afstrijker op de breislede.
- 2). Draai de vingerhoedschroeven weer goed vast.

13. Enlever l'unité de tension du fil de la valise.

1). La tirer de la valise dans l'ordre 1, 2 et 3.

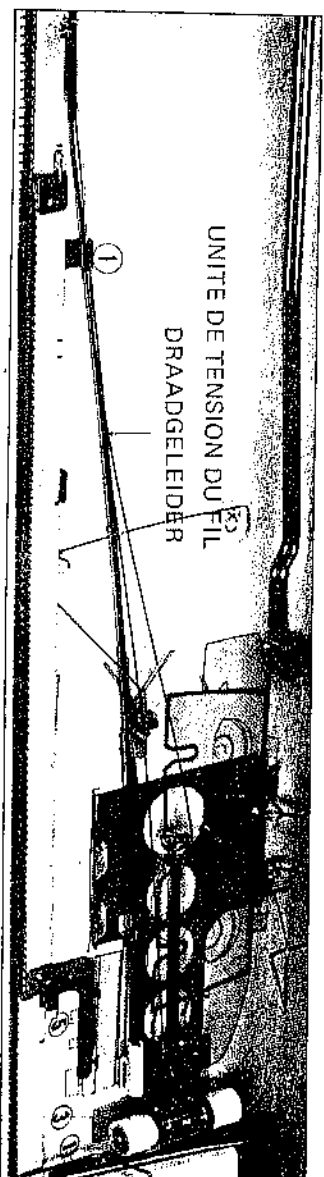

UNITE DE TENSION DU FIL

DRAADGELEIDER

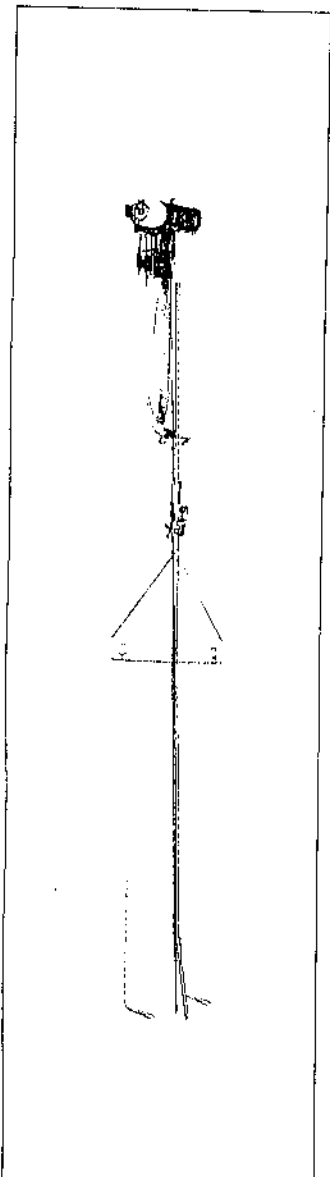

13. Neem de draadgeleider uit de koffer.

1). Neem de draadgeleider uit de koffer in de volgorde 1, 2 en 3.

14. Montage de l'unité de tension du fil.

1). Tourner le guide avant dans la direction de la flèche.

2). Tourner le ressort passe-fil aussi loin qu'il peut aller.

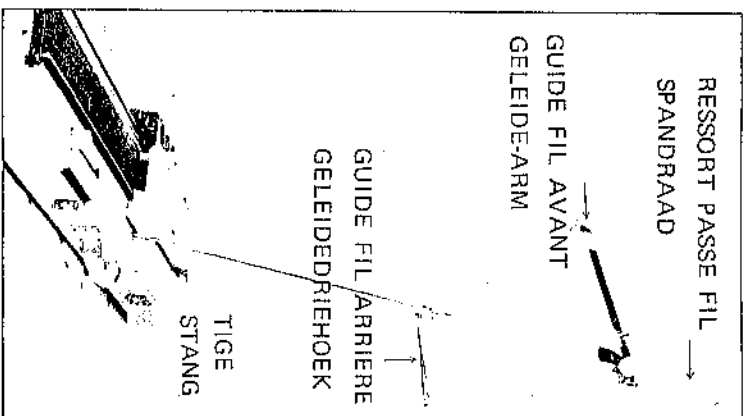
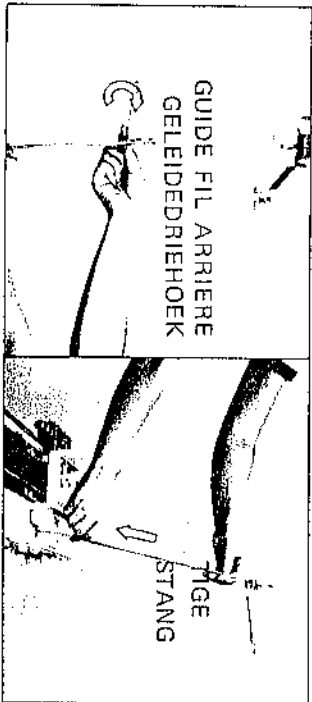
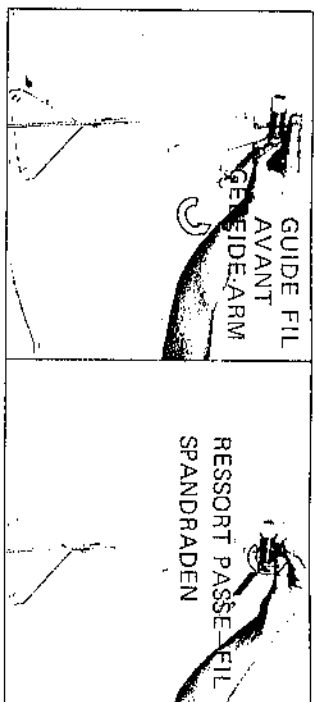

14. Het opstellen van de draadgeleider.

1). Draai de geleide-arm in de richting van de pijl.

2). Draai de spandraden zo ver mogelijk naar Achteren.

3). Draai de geleidedrie-hoek naar boven.

4). Steek de stang van de draadgeleider in de opening middenachter op de machine.

De geleidedriehoek is nu aan de achterkant.

15. Enlever les rails d'extension de la valise et les placer des deux côtés de la machine.

1). Insérer les rails d'extension dans les trous (A et B) des deux côtés de la machine.

2). Fixer soigneusement les rails d'extension afin d'éviter la chute du chariot K.

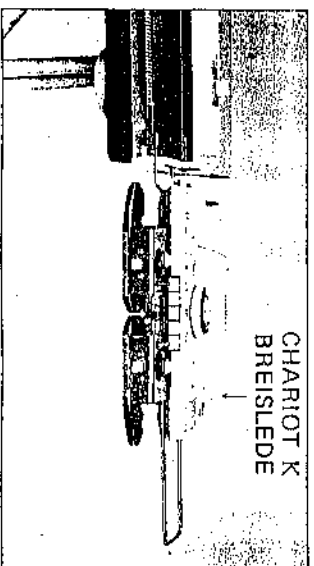
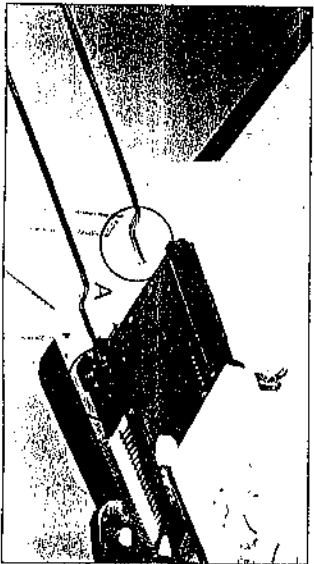
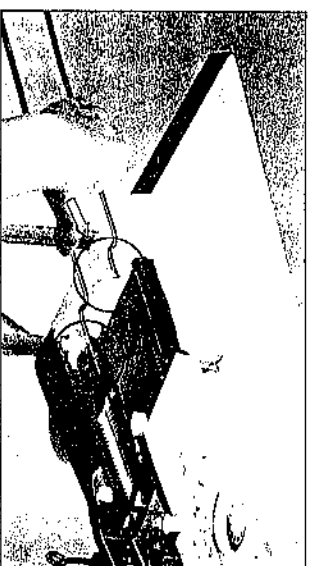
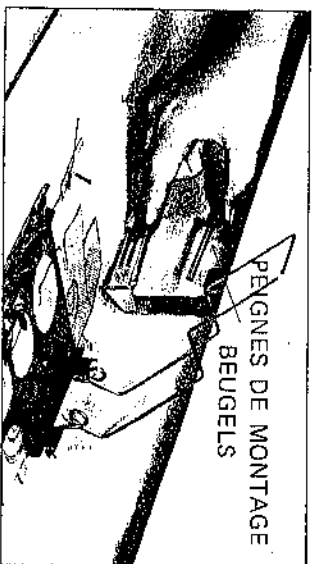

17. Après le montage de votre machine, enlever la valise.

16. Pousser le ressort vers le bas et enlever les peignes de montage de la valise.

16. Pousser le ressort vers le bas et enlever les peignes de montage de la valise.

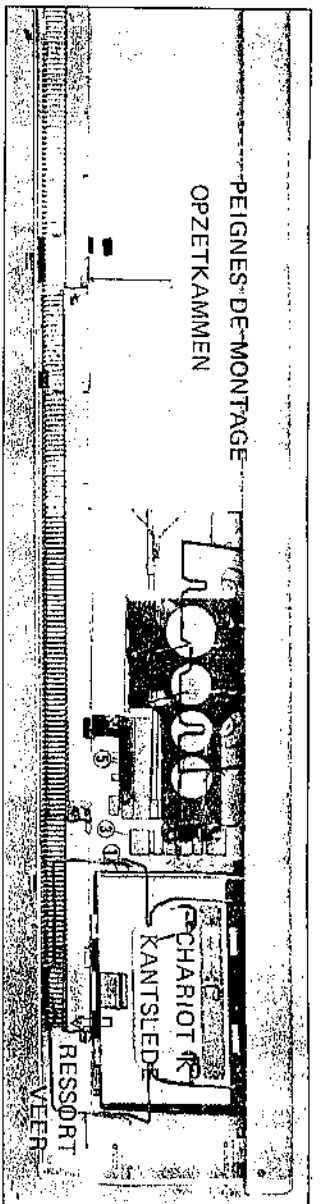

16. Duw de veer naar beneden en verwijder de opzetkammen uit de koffer.

PEIGNE DE MONTAGE (COURT)
OPZETKAM (GROOT)

PEIGNE DE MONTAGE (LONG)
OPZETKAM (KLEIN)

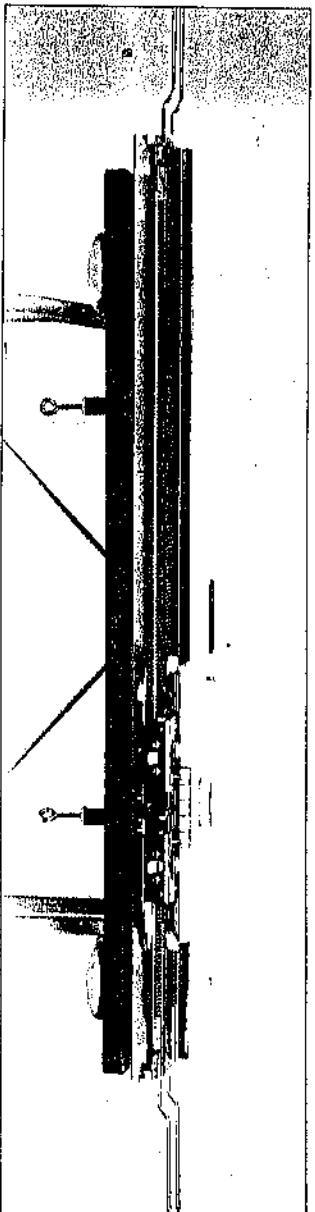

17. Als U de machine heeft opgesteld, berg dan de koffer weg.

17. Après le montage de votre machine, enlever la valise.

Les articles suivant sont fournis dans la boîte à accessoires.

1. Epinglé de maintien des cartes perforées
2. Crochet
3. Crochet-aiguille
4. Outil de transfert 1 X 2
5. Outil de transfert 2 X 3
6. Outil de transfert 1 X 3
7. Poussoir 1/1
8. Huile
9. Brosse
10. Aiguilles de rechange
11. Aiguille à tapisserie
12. Fil de montage
13. Attache-cartes
14. Verrous de fixation
15. Poids à griffes
16. Boîte de paraffine
17. Alimentation de fil double face
18. Guide fil double face

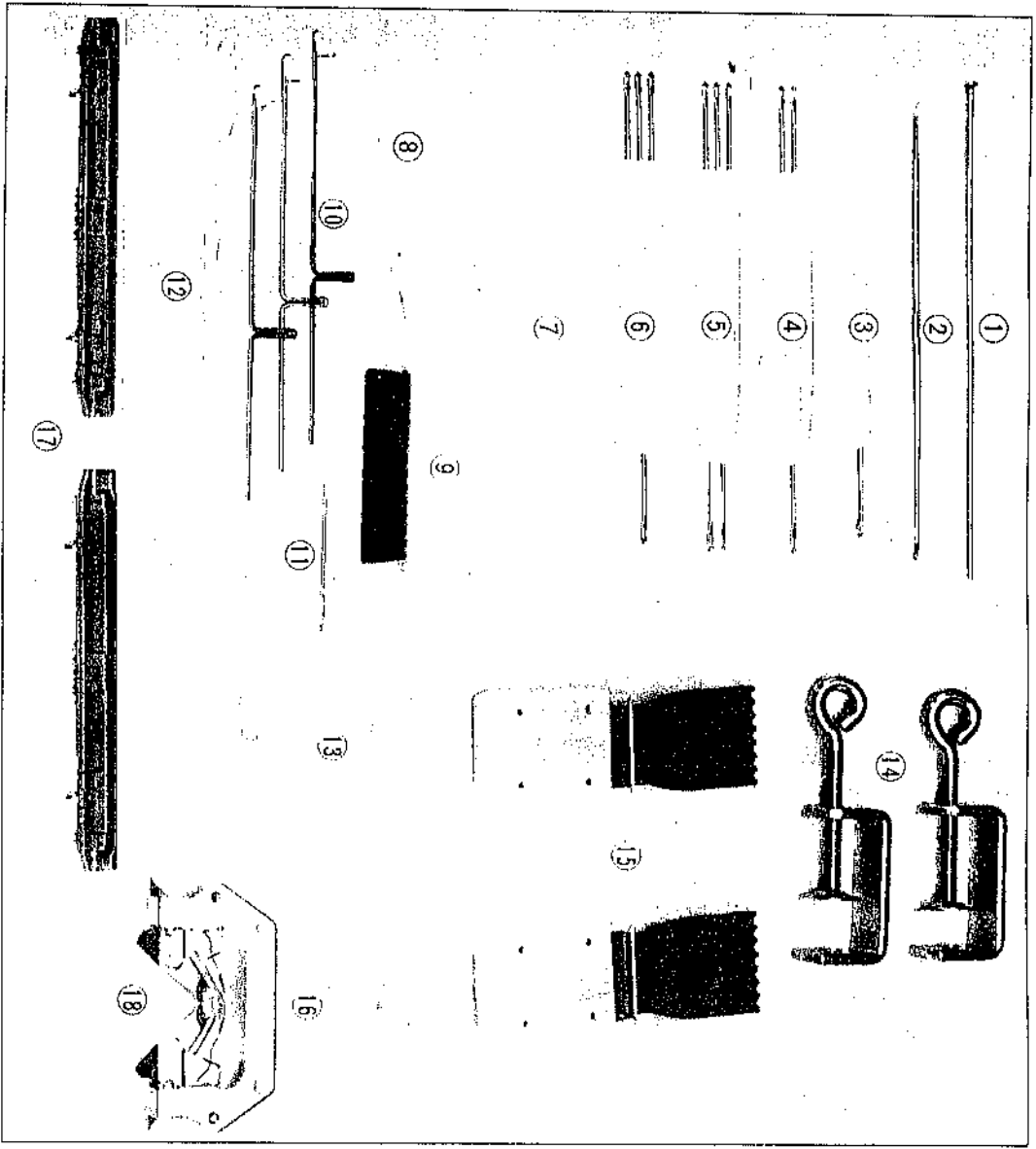

De volgende onderdelen treft u in het toebehorendoosje aan.

1. Pen voor de patroonkaarthouder (1 stk.)
2. Haaknaald (1 stk.)
3. Tongennaald (1 stk.)
4. 1 X 2 hulppnaald (1 stk.)
5. 2 X 3 hulppnaald (1 stk.)
6. 1 X 3 hulppnaald (1 stk.)
7. 1 X 1 patroonhulpeaal (1 stk.)
8. Olie (1 stk.)
9. Borstel (1 stk.)
10. Reserveaalden (3 stk.)
11. Borduurnaald (1 stk.)
12. Nylondraad (1 stk.)
13. Snaps (4 stk.)
14. Tafelklemmen (2 stk.)
15. Gewichten (2 stk.)
16. Paraffine + doosje (1 stk.)
17. (2 stk.) Motiefineaal
18. Draadtoevoeroorg jacquard breien

1-2.
COMMENT RANGER
VOTRE MACHINE

1. Replacer le chariot L dans la valise.
2. Enlever les rails d'extension (lever et tirer).

3. Replacer les rails d'extension.

4. Replacer les peignes montés dans la valise. Placer le ressort dans la position A.

5. Retirer l'unité de tension de la machine. Replier l'unité de tension dans l'ordre monté les figures.
- 1). GUIDE FIL AVANT
- 2). RESSORT PASSE

1-2.
**COMMENT RANGER
 VOTRE MACHINE**

1. Replacer le chariot L dans la valise.
2. Enlever les rails d'extension (lever et tirer).

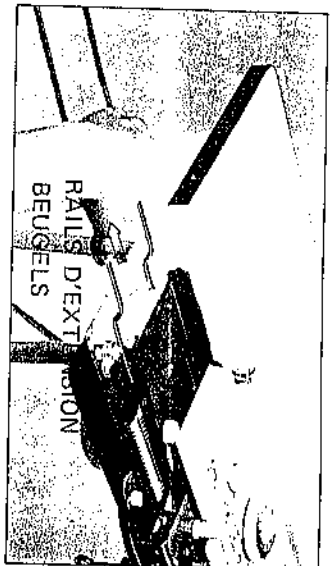
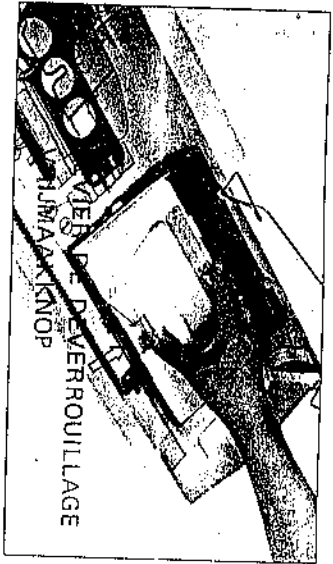

3. Replacer les rails d'extension dans la valise.

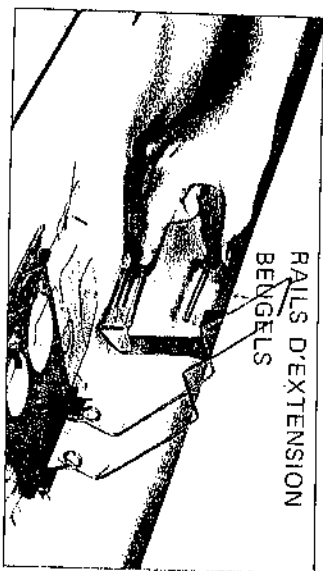

3. Leg de beugels terug in de koffer.

1-2.
**OPBERGEN VAN DE
 MACHINE**

1. Zet de L-slede terug in de koffer.
2. Verwijder de beugels (oplichten en wegtrekken).

4. Replacer les peignes de montage dans la valise et placer le ressort dans le position A.

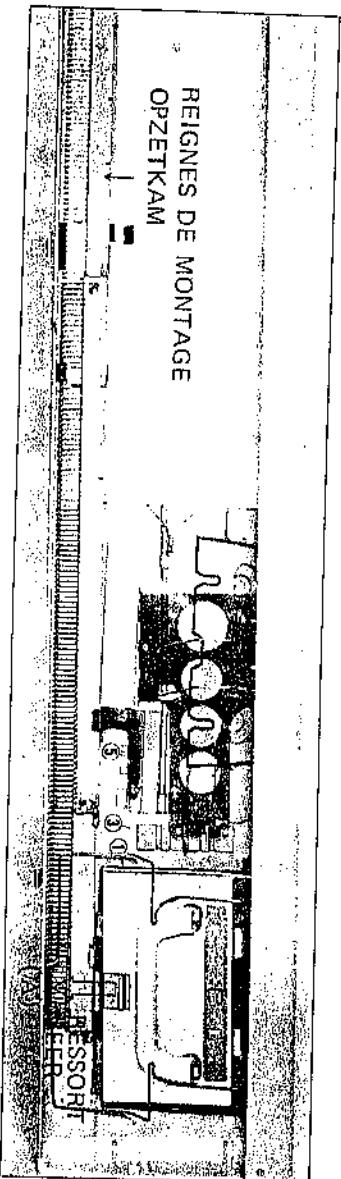

4. Leg de opzetkammen terug in de koffer en duw de veer in de A-stand.

5. Retirer l'unité de tension de fil de la machine.
 Replier l'unité de tension de fil dans l'ordre monté sur les figures.

5. Haal de draadgeleider van de machine af. Klap de draadgeleider in en berg hem op als in de afbeelding 1 t/m 3.

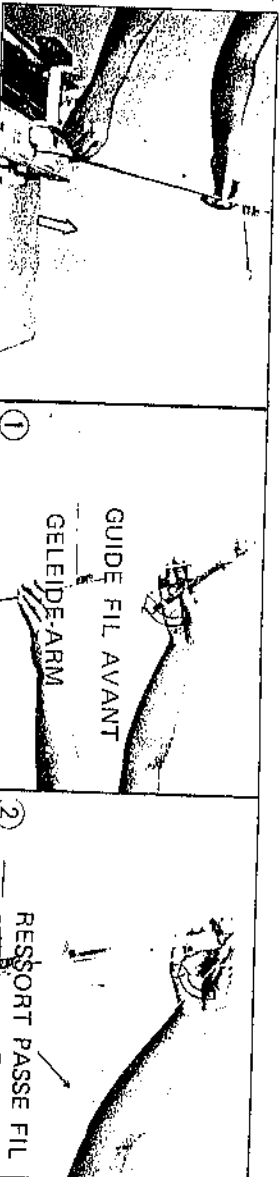

- 1). GELEIDE-ARM.
- 2). SPANDRADEN.

- 3). GUIDE FIL ARRIERE.
- 4). UNITÉ DE TENSION DE FIL.

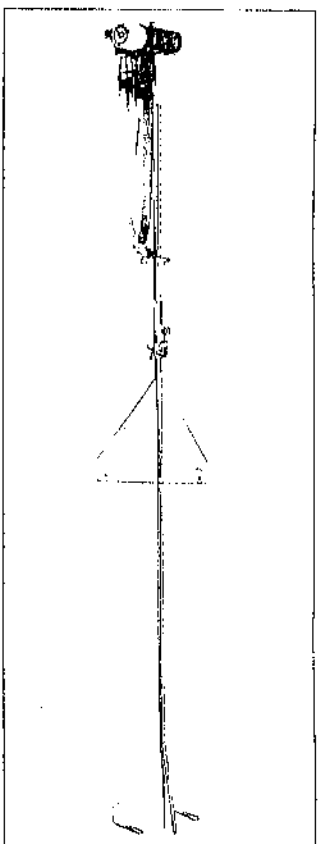
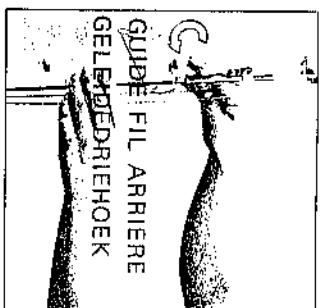

- 3). GELEIDEDRIEHOEK DRAADGELEIDER

6. Replacer l'unité de tension de fil dans la valise.

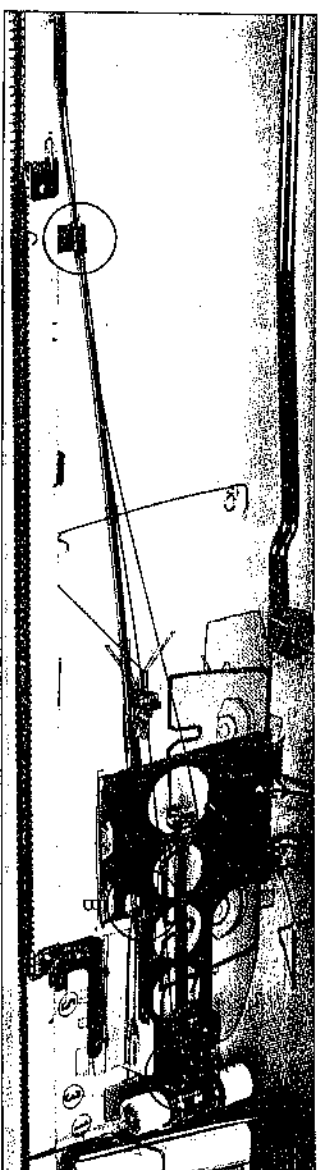

6. Leg de draadgeleider terug in de koffer.

- 1). Mettre l'unité de tension de fil sur la position A figurée dans la valise.
- 2). Mettre la tige sur la position B.

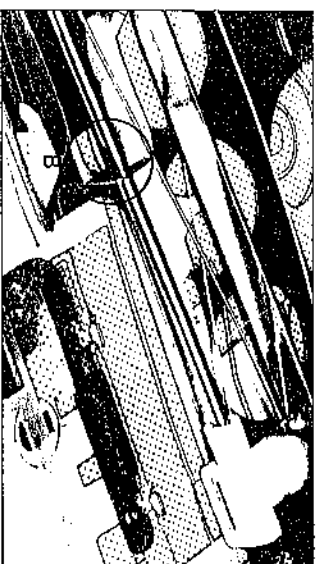
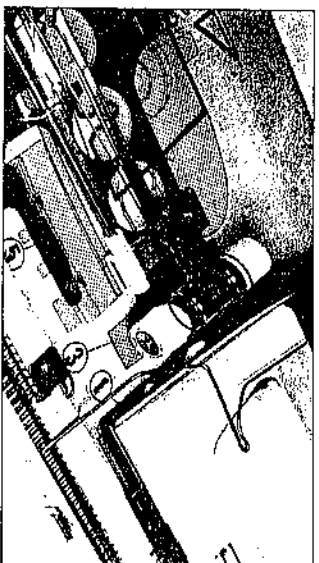

- 1). Leg het gedeelte (A) van de draadgeleider in de koffer als in de afbeelding.
- 2). Leg de stang van de draadgeleider onder de haak (B).

- 3). Mettre la tige et le ressort passe-fil en position C.
7. Desserrer les boutons et enlever l'avant chariot du chariot K.

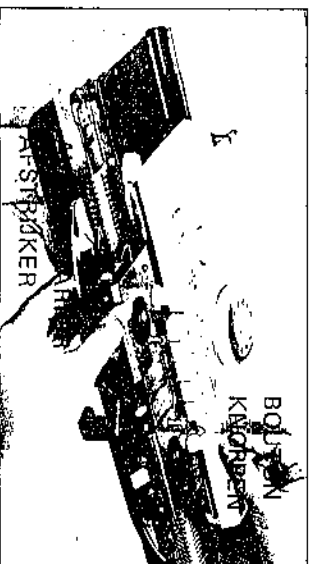
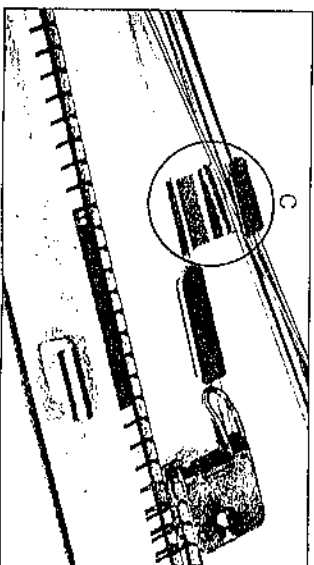

- 3). Klem de stang van de draadgeleider en de spandraden onder punt (C) in de afbeelding.
7. Draai de knoppen los en verwijder de afstrijker van de breislede.

8. 1) Le replacer sur le de dans la valise.
- 2). Mettre le ressort position A.

9. Enlever le compte rang dans la valise.

- 1). Les chiffres sur le à zéro en tournant

- 2). Tirer le comptevors vous et le soulever.
- 3). Mettre le compteur sur les deux ergots la valise et le pointer vers l'arrière.

10. Replier la poignée chariot.
11. Insérer le loquet du chariot dans le trou du côté gauche de la machine et bloquer le chariot K.

8. 1). Le replacer sur le dessin dans la valise.
- 2). Mettre le ressort en position A.

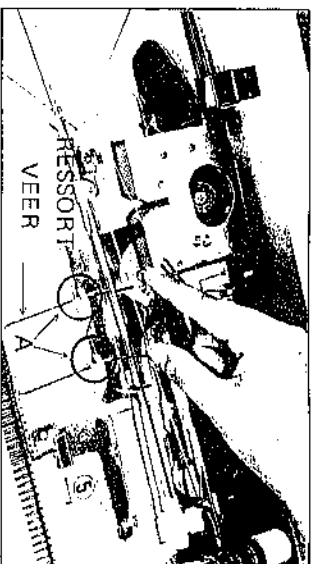
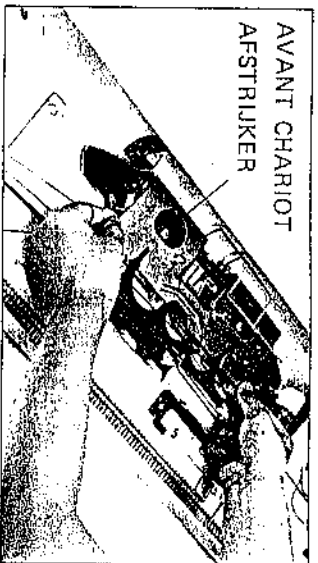

8. 1). Leg de afstrijker op de tekening in de koffer.
- 2). Sluit de veer.

9. Enlever le compte rang de la machine et le replacer dans la valise.

- 1). Les chiffres sur le compte rang peuvent être remis à zéro en tournant les boutons suivant les flèches.

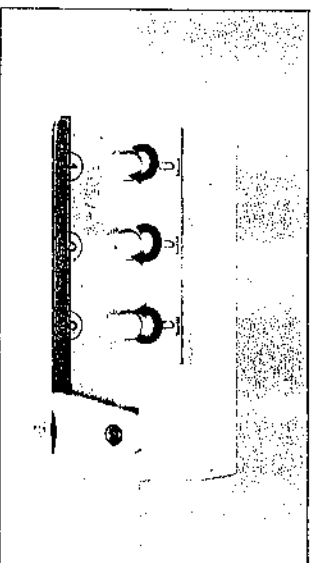

9. Verwijder de toerenteller van de machine en leg hem op zijn plaats in de koffer.

- 1). U kunt de toerenteller op 0 zetten door de schijven, te beginnen met de meest linkse, in de richting van de pijlen te draaien.

- 2). Tirer le compte-rang vers vous et le soulever.
- 3). Mettre le compte-rang sur les deux ergots dans la valise et le pousser vers l'arrière.

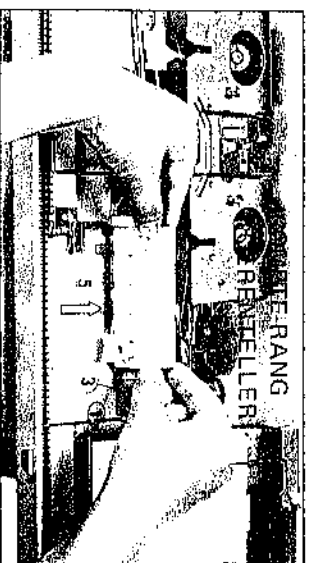
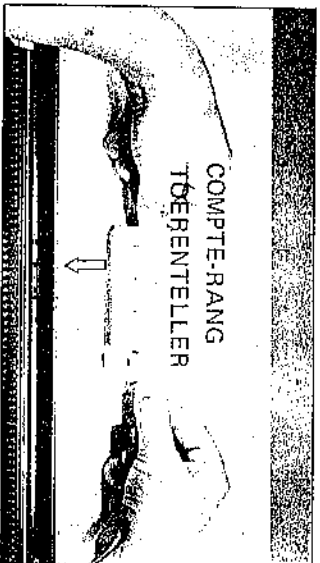

- 2). Trek de toerenteller naar u toe en licht hem op.
- 3). Zet de toerenteller op de twee steunen in de koffer en duw hem van u af.

10. Replier la poignée du chariot.

11. Insérer le loquet du chariot dans le trou du côté gauche de la machine et bloquer le chariot K.

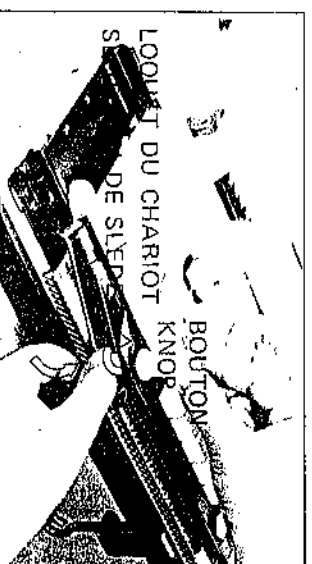

10. Klap het handvat van de slede naar achteren.
11. Schuif de slede naar links en duw het slot van de slede in de opening.

12. 1). Enlever les deux verrous de fixation.
2). Replacer les deux verrous dans la boîte à accessoires.

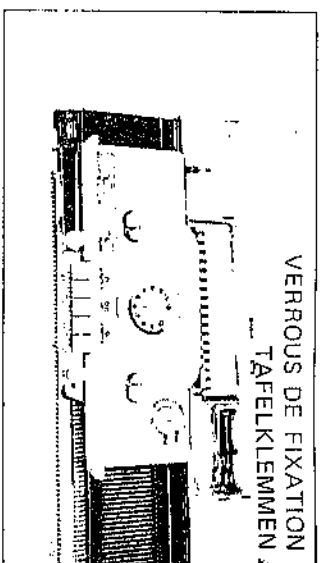
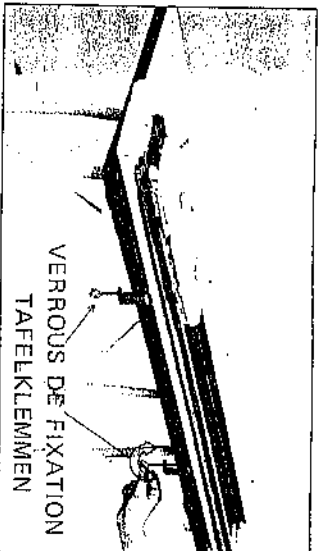

12. 1). Verwijder de tafelklemmen.
2). Leg de twee tafelklemmen in het toebehorendoosje.

13. Replacer les autres accessoires dans la boîte à accessoires et la fermer. Pousser toutes les aiguilles en position A.

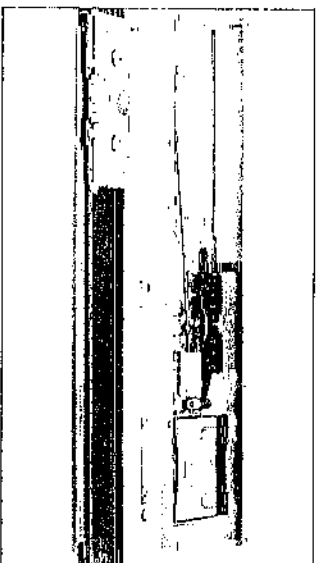

13. Leg alle verdere toebehoren in het doosje en sluit het.
14. Na het terugleggen van de toebehoren ziet uw machine er als volgt uit.

15. Tenir le couvercle et fermer la valise comme indiqué à la figure.

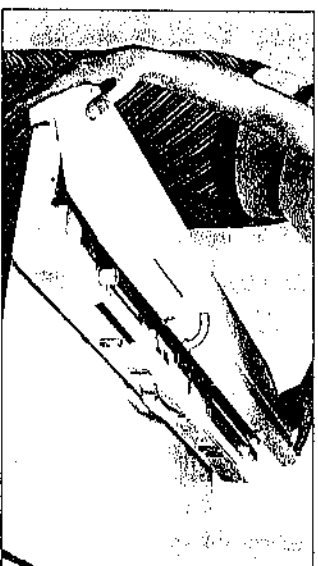
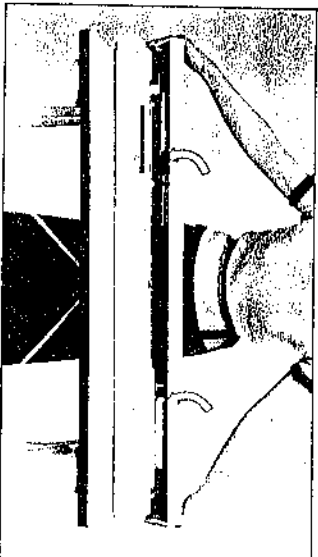

15. Houdt het deksel vast en sluit de koffer als in de afbeelding.

16. Fermer les deux verrous de chaque côté de la poignée.

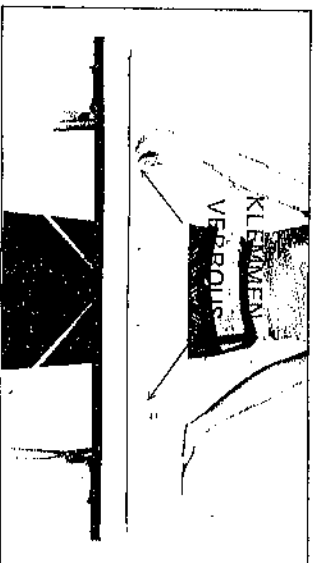

16. Sluit de twee klemmen aan beide kanten van het handvat.

2. QU'EST-CE QUE LE POIN AVANT DE COMMENCER

2-1. PREPARATION DU FIL

Pour commencer, il est préférable d'utiliser un fil neuf.

Il faut rebobiner tous les fils sur cette illustration à l'aide d'un dévidoir.

Le fil tel qu'il figure sur cette illustration peut être utilisé tel quel.

Quand le fil enroulé est tiré par le centre de la pelote, il peut venir librement se soulever la pelote sur la rat. Quand le fil ne vient pas régulièrement, tirer le fil par le milieu de la pelote.

Le dévidoir et le bobin peuvent être obtenus séparément.

2. QUELQUES POINTS IMPORTANTS A VOUS REPELLER AVANT DE COMMENCER A TRICOTER

2-1.

PREPARATION DU FIL

Pour commencer, il est préférable d'utiliser du fil neuf.
Il faut rebobiner tous les fils tels que figurant sur cette illustration à l'aide d'un bobineur et d'un dévidoir.
Le fil tel qu'il figurait sur cette illustration peut être utilisé tel quel.

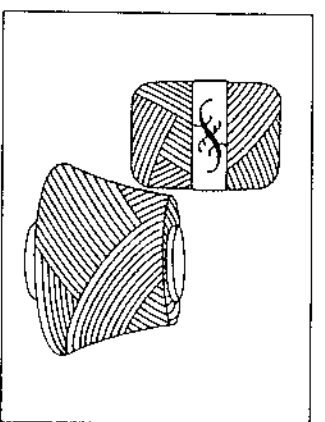
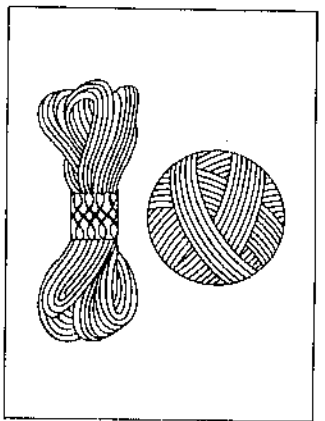

2. BELANGRIJKE AANWIJZINGEN VOOR HET BREIEN

2-1.

VOORBEREIDEN VAN DE WOL

In het begin is het het beste nieuwe draad te gebruiken.
Windt alle soorten wol als in bovenstaande afbeelding op tot een bol met behulp van een strengenhouder en een wolwinder.
Wol als in deze afbeelding kunt u zo gebruiken.

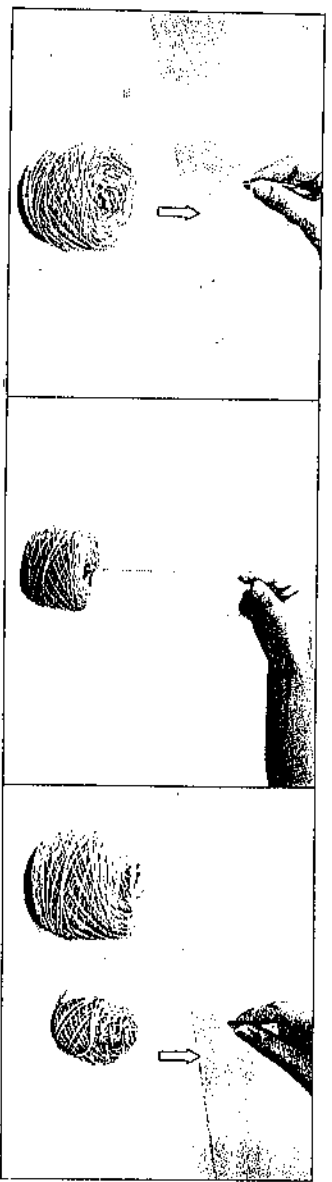
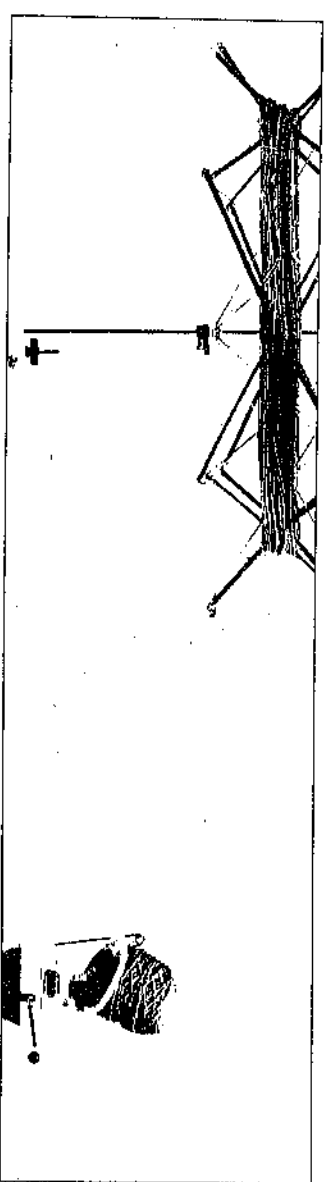

Quand le fil enroulé est tiré à partir du centre de la pelote, il peut venir librement sans soulever la pelote sur la table.
Quand le fil ne vient pas régulièrement, tirer le fil par le milieu de la pelote.

Le dévidoir et le bobinoir peuvent être obtenus séparément.

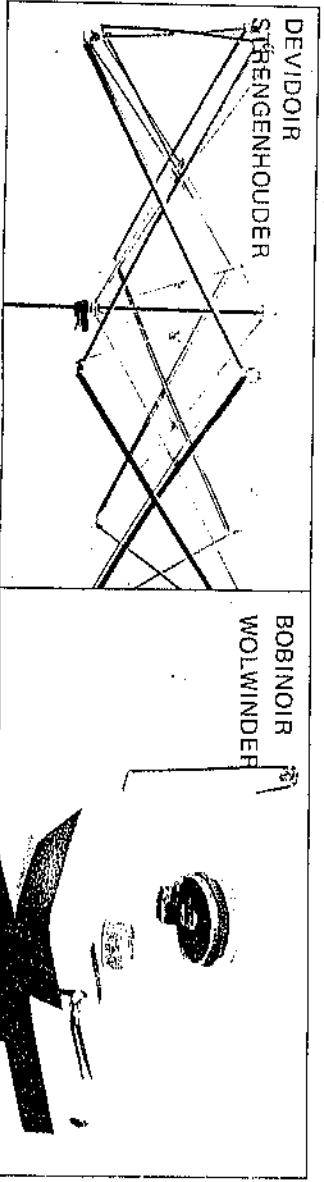

Als u een bol heeft opgewonden, moet het zó zij, dat de binnendraad vrij afloopt, zonder dat de bol van tafel wordt opgetild.
Als dit niet het geval is, trek dan een kluwe wol uit het midden van de bol.

De strengenhouder en de wolwinder zijn afzonderlijk verkrijgbaar.

2-2. ENFILAGE DU FIL DANS L'UNITÉ DE TENSION

Enfiler l'unité de tension du fil dans l'ordre indiqué sur la figure.

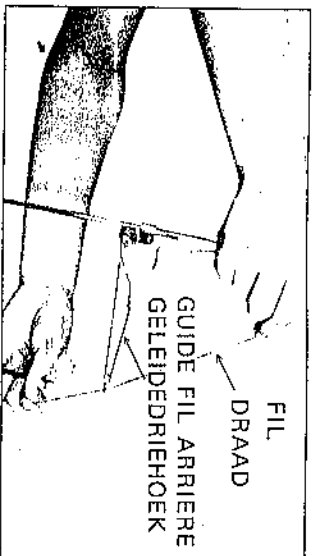

1. Passer le fil de la pelote à travers le guide-fil arrière en le glissant à travers l'oeillet.

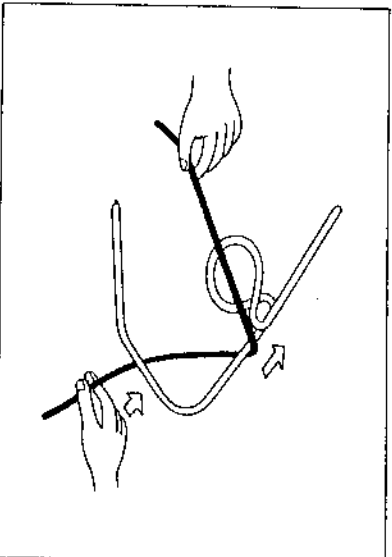

2. Passer le fil sous la pince et entre deux disques à partir de l'arrière.
3. Enfiler le guide-fil avant.

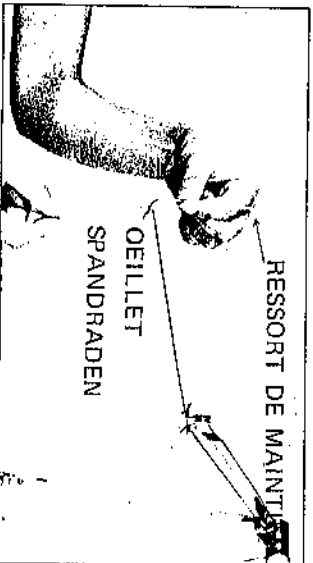
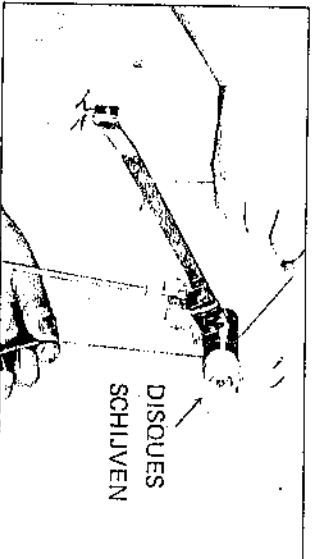

4. Enfiler le fil dans l'oeillet du ressort de maintien.
5. Conocer le fil dans le clip.

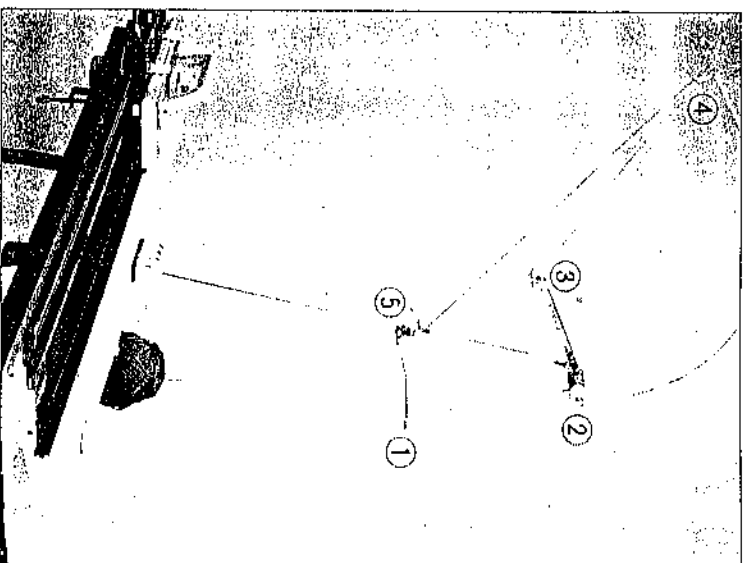

2-2. INRIJGEN VAN DE WOL

Rijg de draad in als in de afbeelding rechts.

1. Rijg de draad vanaf de bol door het oog van de draad-geleider.

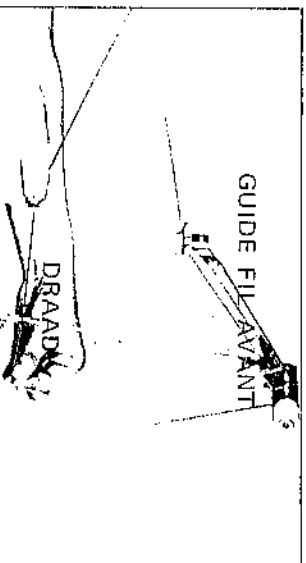

2. Haal de draad van achteren naar voren onder de pen door en tussen de twee schijven door.
3. Rijg de draad door het voorste deel van de draad-geleider.

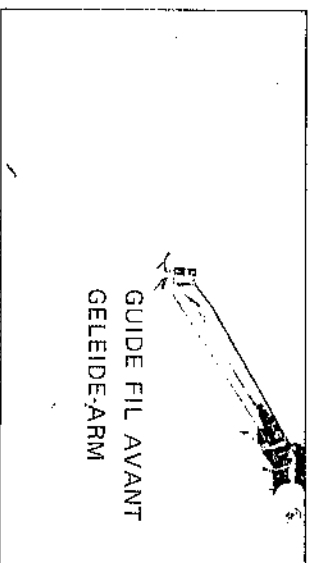

4. Rijg de draad door het oog van de spandraad.
5. Klem hem onder de draad-klem.

6. Indiquer l'emplacement la flèche suivant l'épais du fil, comme ci-dessous
 Fil moyen ▶
 Fil épais ▶
 Fil fin ▶ +

7. Vue de l'unité de ten après l'enfilage.

Boîte à paraffine.

8. Avant de commencer paraffine sur le support La paraffine aide le fil à

6. Indiquer l'emplacement de la flèche suivant l'épaisseur du fil, comme ci-dessous:

- Fil moyen ▶
- Fil épais ▶
- Fil fin ▶

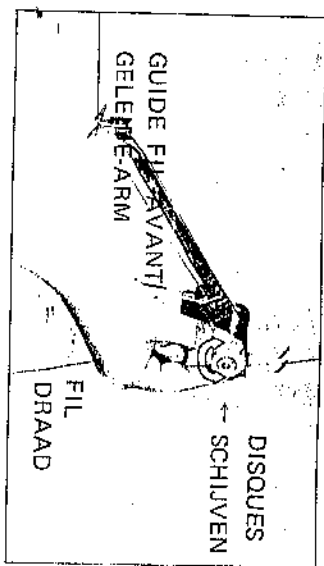

7. Vue de l'unité de tension après l'enfilage.

Boîte à paraffine.

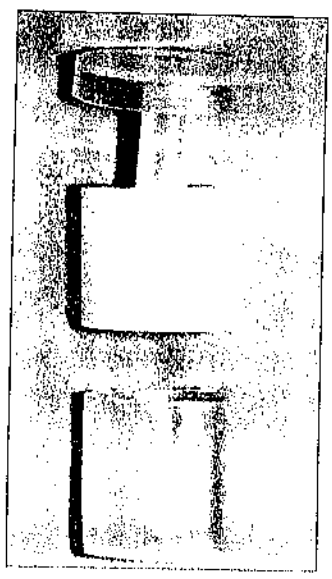

8. Avant de commencer à tricoter, poser le bloc de paraffine sur le support prévu.
La paraffine aide le fil à glisser plus aisément.

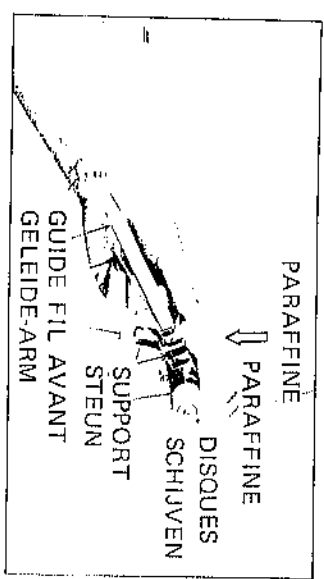

6. Stel het pijlje afhankelijk van de dikte van de draad in op een van onderstaande standen

- Middeldik ▶
- Dik ▶
- Dun ▶

7. Na het inrijgen van de draad.

Paraffine met doosje.

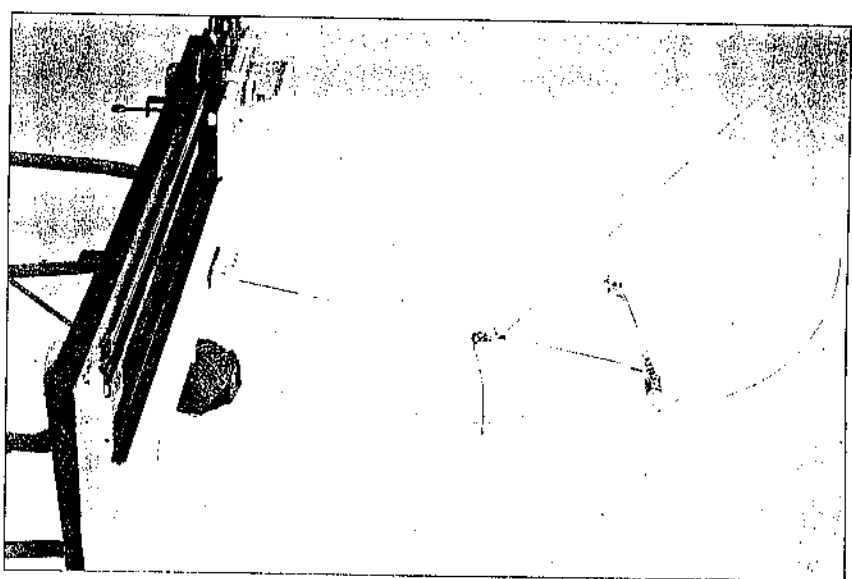

8. Als u begint te breien zet dan de paraffine op de daar voor bestemde steun.
Door de paraffine zal de wol glad aflopen.

2-3. POSITION DES AIGUILLES

Aux extrémités du lit d'aiguilles, se trouvent les lettres A, B, D et E.

- A Aiguilles en repos, hors travail.
- B Position de travail (utilisée pour la plupart des travaux).
- D Position du tricot des dessins (les aiguilles sélectionnées sont amenées à cette position par le chariot K).
- E Position de maintien (les mailles sont maintenues sur les aiguilles, mais hors travail. Cette position est utilisée pour les encoches, les chaussettes, etc.

Pour ranger la machine, remettre toujours les aiguilles en position A.

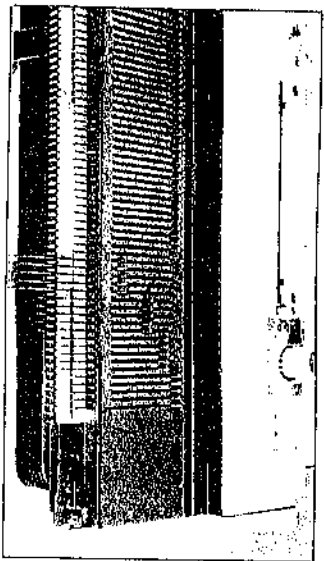

2-3. NAALDSTAND

Aan weerszijden van het naaldenbed staat A, B, D en E. Dit zijn de naaldstanden.

- A Buitenwerking stand. De naalden worden niet gebreid.
- B Breistand. Gewoon tricot breien.
- D Patroonbreistand. Gekozen naalden komen door middel van de slede in deze stand.
- E Ruststand. De steek blijft op de naald doch wordt niet gebreid. Wordt gebruikt voor b.v. zakken en knoopsgaten, Hals, Enz.

2-4. NOMS DES PIECES DU CHARIOT K

1. Levier du compteur de rang
2. Poignée du chariot K
3. Cadran de tension
4. Bouton de changement
5. Levier des cannes de maintien
6. Levier de suppression des boutons de canne
7. Brosse de tissage
8. Levier du tricot tissage
9. Vis de fixation du distributeur de fil
10. Boutons de canne
11. Levier du distributeur de fil
12. Distributeur de fil
13. Boutons
14. Avant chariot
15. Guidé du fil de tissage

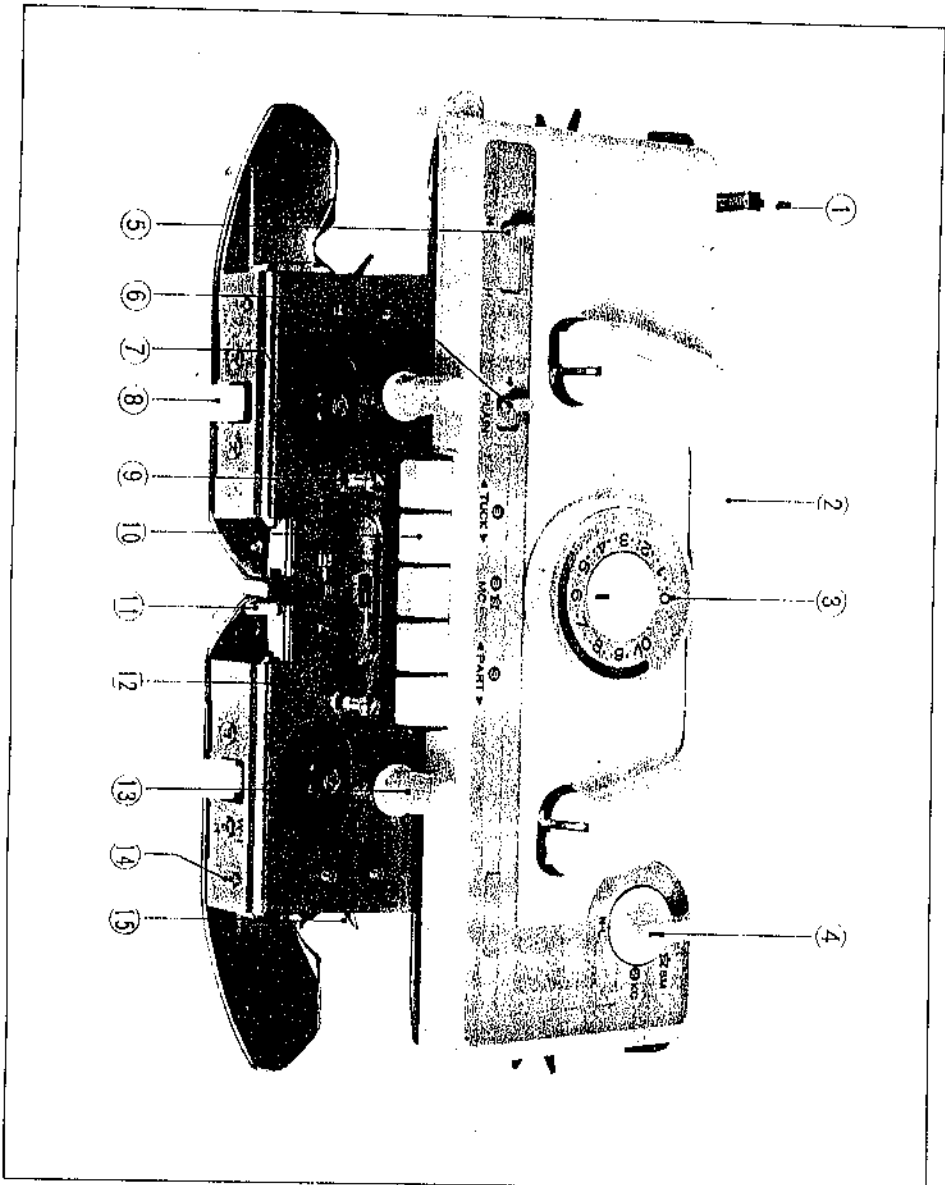

2-4. ONDERDELEN ... BREISLEDE

1. Vinger voor de toerenteller
2. Handgreep van de slede
3. Regelknop steekgrootte
4. Veranderknop
5. Kantenhandle
6. Vrijmaakknop van de patrooncoetsen.
7. Weefborstel
8. Weefknop
9. Bevestigingschroef voor het draadtoetsen
10. Patroontoetsen
11. Handle voor draadgeleider
12. Draadtoevoerorg
13. Knoppen
14. Afstrijker
15. Weefraadgeleider

2-5. RELATION ENTRE LE DU FIL ET L'ÉPAISSE

1. CADRAN DE TENSION
Ce cadran est gradué de 1 subdivisé en trois parties.

Le cadran doit être accordé

2. FIL

Les différents épaisseurs de

1. Fil très fin
2. Fil fin
3. Fil moyen
4. Fil épais
5. Fil très épais

Il y a trop d'espèces de fil pour son propre numéro sur le disque II faut choisir la tension correcte

Type de fil
1. Fil très fin
2. Fil fin
3. Fil moyen
4. Fil épais
5. Fil très épais

Note: Pour un fil très épais

2-5. RELATION ENTRE LE DISQUE DE TENSION DU FIL ET L'ÉPAISSEUR DU FIL

1. CADRAN DE TENSION

Ce cadran est gradué de 0 à 10, chaque espace étant subdivisé en trois parties.

Le cadran doit être accordé à l'épaisseur du fil.

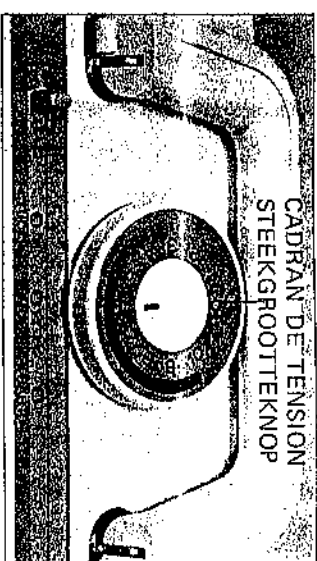

2-5. VERHOUDING STEEKGROOTTEKNOP-WOL

1. STEEKGROOTTEKNOP

Op de knop staan cijfers van 0 tot 10. De ruimtes tussen die cijfers zijn weer onderverdeeld in 3 stukjes.

Stel de knop in afhankelijk van de dikte van de wol.

2. FIL

Les différents épaisseurs de fil sont réparties comme suit:

1. Fil très fin
2. Fil fin
3. Fil moyen
4. Fil épais
5. Fil très épais

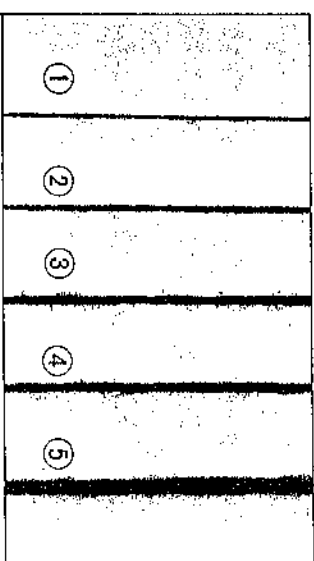

2. WOL

Er zijn verschillende woldiktes, zoals u hiernaast ziet afgebeeld.

1. Zeer dunne wol
2. Dunne wol
3. Middeldikke wol
4. Dikke wol
5. Zeer dikke wol

Il y a trop d'espèces de fil pour montrer chacun d'eux ici et chaque type de fil exige son propre numéro sur le disque de tension.
Il faut choisir la tension correcte en se référant à la table suivante.

Type de fil	Chiffre de tension recommandée
1. Fil très fin	1 ~ 3
2. Fil fin	3 ~ 5
3. Fil moyen	5 ~ 7
4. Fil épais	7 ~ 9
5. Fil très épais	8 ~ 10

Note: Pour un fil très épais, utiliser une maille sur deux ou sur trois.

Er zijn veel meer soorten wol dan hier afgebeeld en iedere soort vereist een bepaalde steekgrootte (n cijfer op de steekgrootteknop).
Onderstaande tabel geeft u ongeveer een idee van de vereiste steekgroottes.

Soort wol	Aanbevolen steekgrootte
1. Zeer dunne wol	1 ~ 3
2. Dunne wol	3 ~ 5
3. Middeldikke wol	5 ~ 7
4. Dikke wol	7 ~ 9
5. Zeer dikke wol	8 ~ 10

Opmerkingen: Voor erg dikke wol kunt u beter i.p.v. alle naalden te gebruiken om en om breien of zelfs, elke derde naald benutten.

3. TRICOTAGE DE BASE

3-1. TRICOT JERSEY

7. Poser le chariot K (Les instructions suivantes sont basées sur une tension 6). Si on utilise le compte-rang, mettre le levier du compte-rang en position de travail.

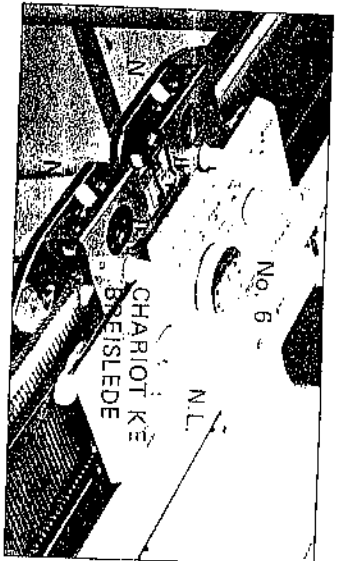

2. A l'aide du poussoir 1-1, avancer 60 aiguilles de la louture avant en position B: 30 aiguilles de chaque côté.
3. Après avoir vérifié que le pied arrière et le pied avant du chariot K sont correctement engagés sur le lit d'aiguilles, glisser le chariot K en avant et en arrière de manière à régulariser la position des aiguilles.

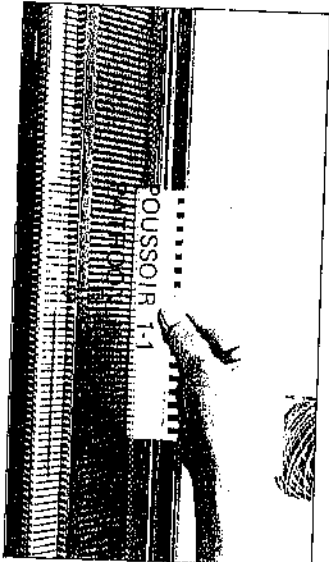

Placer le chariot K du côté droit de la machine.

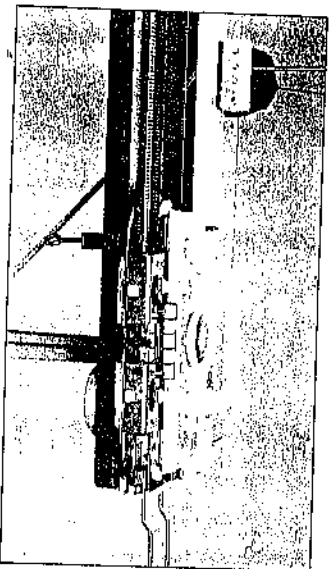

3. WERKEN MET DE MACHINE I (RECHT BREIEN)

3-1. RECHT BREIEN

1. Stel de slede in. (De volgende instructies zijn gebaseerd op steekrootte 6) Als u de toerenteller wilt gebruiken zet dan de vinger in de goede stand.

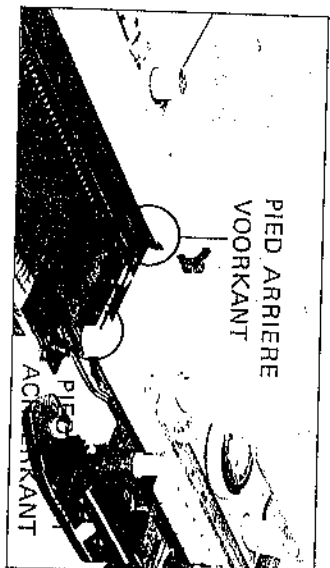

2. Zet met de patroonmeester 60 naalden in de B-stand, 30 naalden links en 30 naalden rechts van '0'.
3. Controleer of de voor- en achterkant van de breislede goed op het naaldenbed staan. Haal dan de slede twee keer over om de naalden in een mooie rechte lijn te krijgen in de B-stand.

Zet de slede aan de rechterkant van de machine.

4. Hang de opzetkam aan de pennebies van de stekenkam.

1). Houdt de opzetkam met de klem naar u toe vast en draai de beide handies naar u toe.

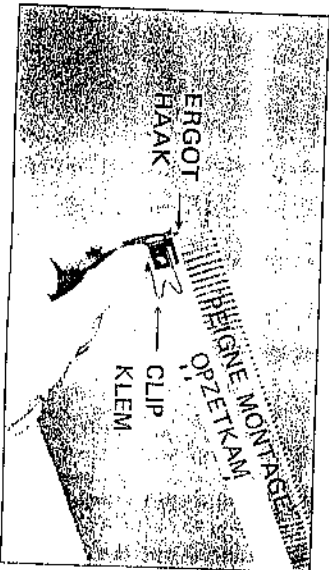
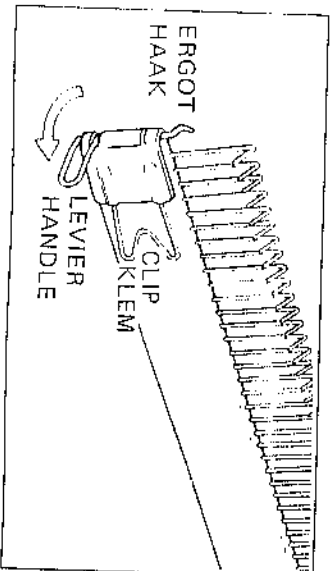

2). Placer les ergots et barrettes comme in sur la figure.

5. Tourner le levier du g l'extrémité du fil qui a tension du fil. Enfiler principal. Maintenir le et par le haut avec la fil dans guide fil A.

6. Maintenir l'extrémité avec la main gauche sc guide fil A. Ferme guide fil.

Passer le chariot K ve gauche en maintenant trémité du fil avec la gauche. Garder la main ge du côté droit durant le m ment du chariot K.

7. Enlever le peigne de tage des barrettes. cendre le peigne en tour les leviers de chaque en même temps, vers S'assurer que le pe tienne le fil entre ch barrette.

8. Dégager le fil entre le p et le chariot K, pour puisse passer sous la den barrette du peigne adjac à la dernière aiguille e dessus des autres.

- 2). Placer les ergots sur les barrettes comme indiqué sur la figure.

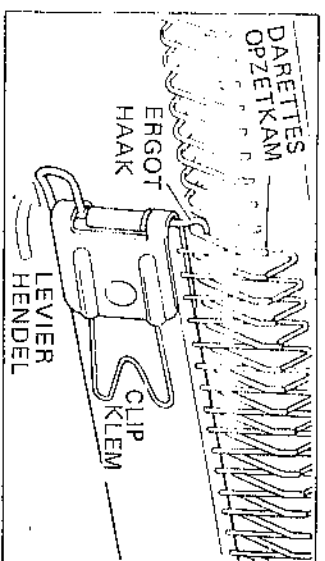
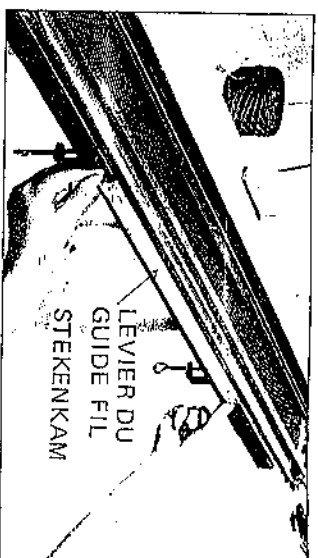

- 2). Hang de beide haakjes aan de stekenkam als in de afbeeldingen.

5. Tourner le levier du guide fil vers la gauche et prendre l'extrémité du fil qui avait et maintenir dans le levier de tension du fil. Enfiler le dans le guide fil A pour le fil principal. Maintenir le fil par le bas avec la main gauche et par le haut avec la main droite. Alors introduire le fil dans guide fil A.

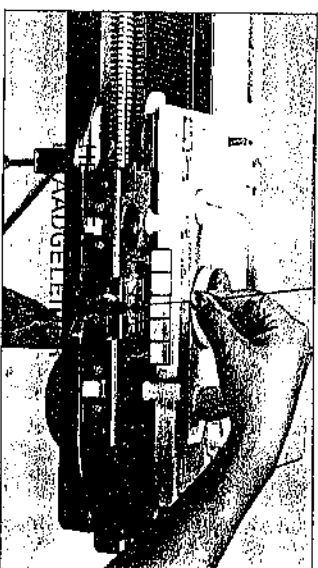

5. Zet de hendel voor de draadgeleider naar links, haal de draad onder de draadklein van de draadgeleider vandaan en en rijg hem door hettoevoeroog 'A' voor de hoofdkleur.

6. Maintenir l'extrémité du fil avec la main gauche sous le guide fil A. Fermer le guide fil.

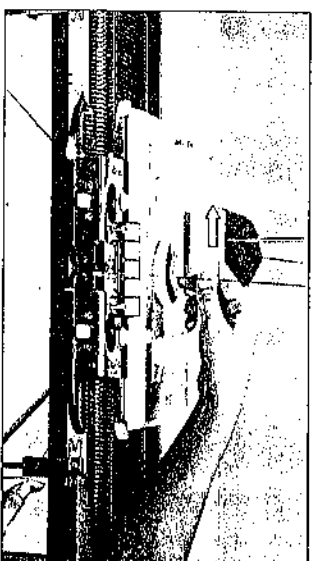
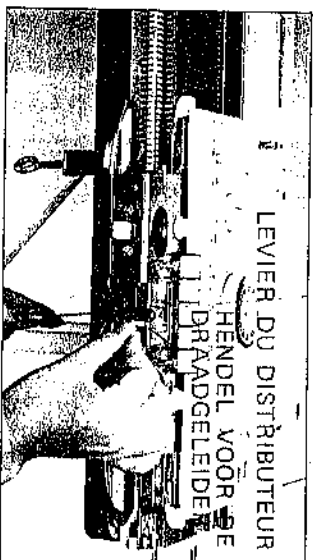

6. Houdt het einde van de draad aan de onderkant met uw linkerhand vast en sluit de hendel L voor de draadgeleider.

- Passer le chariot K vers la gauche en maintenant l'extrémité du fil avec la main gauche. Garder la main gauche du côté droit durant le mouvement du chariot K.

7. Enlever le peigne de montage des barrettes. Descendre le peigne en tournant les leviers de chaque côté, en même temps, vers vous. S'assurer que le peigne tiennent le fil entre chaque barrette.
8. Dégager le fil entre le peigne et le chariot K, pour qu'il puisse passer sous la dernière barrette du peigne adjacente à la dernière aiguille et au dessus des autres.

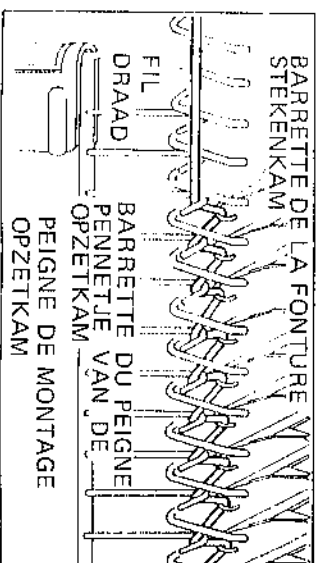
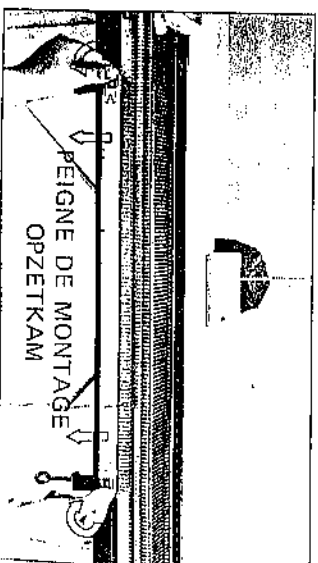

7. Laat de opzetkamen nu zakken door de klemmetjes aan beide kanten en tegelijkertijd naar u toe te draaien. Hierdoor komt de kam vrij van de stekenkam en kunt u hem laten hangen, mits de penmetjes van de opzetkamen goed achter de wol hangen.
8. Haal de draad uit de lege penmetjes van de opzetkamen. Let erop dat de draad onder de penmetjes van de stekenkam komt die naast de laatste naald liggen en boven de andere.

Fixer l'extrémité droite du fil comme indiqué sur la figure.

9. Passer doucement le chariot K vers le droite.

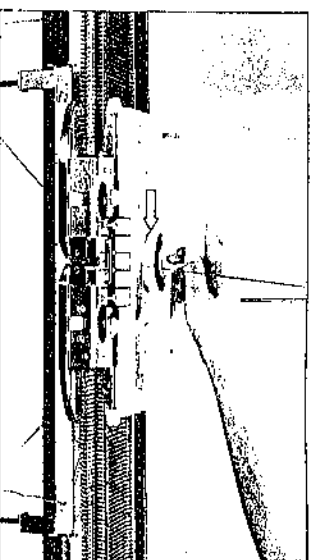
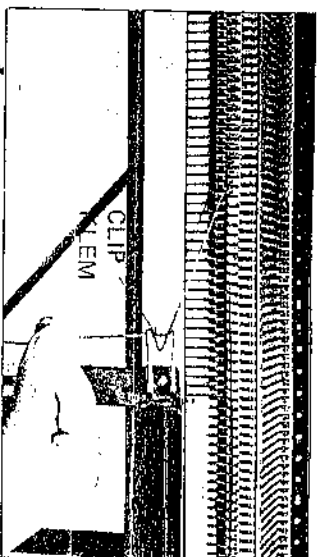

Klem de rechteruiteinde van de draad vast als in de afbeelding.

9. Haal de breisledede langzaam over naar rechts.

10. Continuer à passer le chariot K, aller et retour.

Jusqu'à ce qu'on entende le "Clic" à la fin de chaque rang. Tricoter toujours les rangs à la même vitesse.

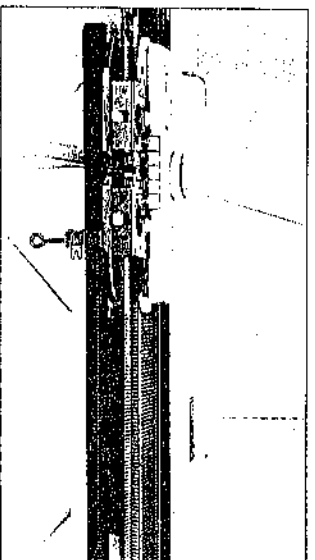
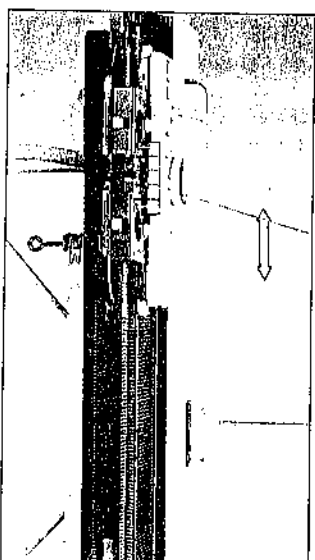

10. Blijf de slede over halen. U bent nu recht aan het breien.

Beweeg de slede altijd zó ver, dat u 'klik' hoort aan het einde van een toer. Brei alle toeren in hetzelfde tempo.

Ne pas pousser le chariot K trop loin du tricot et ne pas inverser le sens du chariot K au milieu d'un rang.

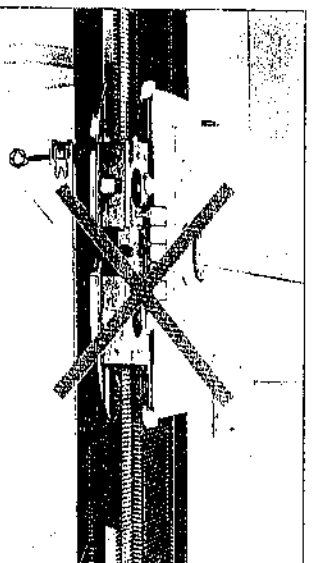
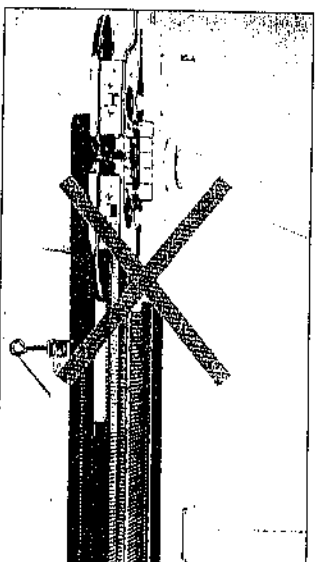

Haal de slede niet te ver door voorbij het breiwerken verder niet van richting midden in een toer.

De averechte of verkeerde kant van het werk ziet er zo uit. Deze kant is naar u toe gericht tijdens het breien.

De rechte of goede kant van het werk. Deze kant zit aan de achterkant als u breit.

Le côté envers. Pendant le tricot, ce côté vous fait face.

Le côté endroit. Pendant le tricot, ce côté est éloigné de vous.

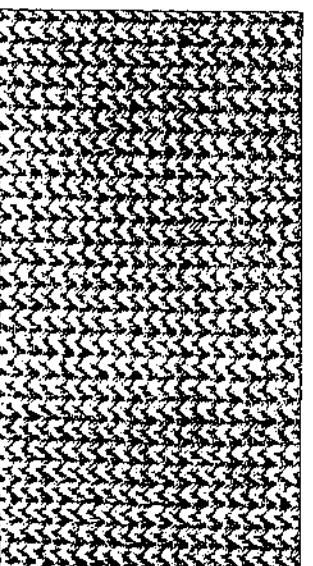
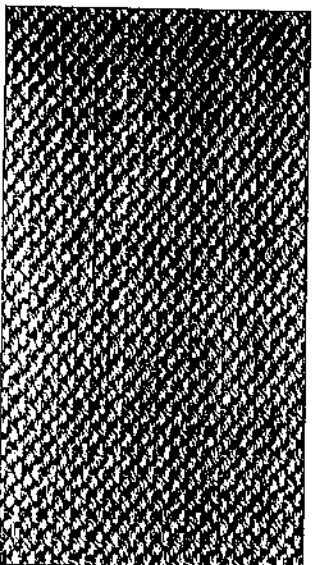

3-2. COMMENT ENLEVER LE TRICOT DE LA MACHINE

1. Placer le chariot K du côté droit.
2. Enlever le fil du guide fil.

Déplacer le chariot K vers gauche en maintenant le tricot. Le tricot sera dégagé de la machine.

Si le tricot n'est pas fin, il peut être aisément détricé.

Le tricot jersey est jusqu'à ce qu'il soit tu

3-3. MONTAGE FERME

3-3-1. METHODE MANUELLE

1. Placer le chariot K à droite et amener en position les aiguilles désirées.
2. Pendre le peigne barrettes de la fontaine

3-2. COMMENT ENLEVER LE TRICOT DE LA MACHINE

1. Placer le chariot K du côté droit.
2. Enlever le fil du guide fil A.

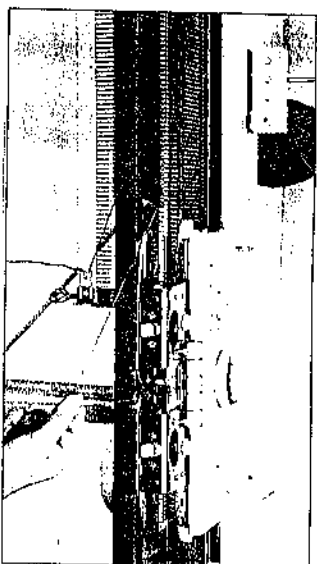
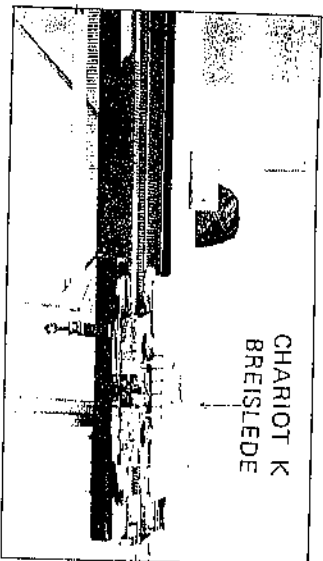

3-2. VERWIJDEREN VAN HET WERK

1. Zet de breislide aan de rechterkant.
2. Haal de draad uit toeveroog 'A'.

Déplacer le chariot K vers la gauche en maintenant le tricot. Le tricot sera dégagé de la machine.

Si le tricot n'est pas fini, il peut être aisément détricoté.

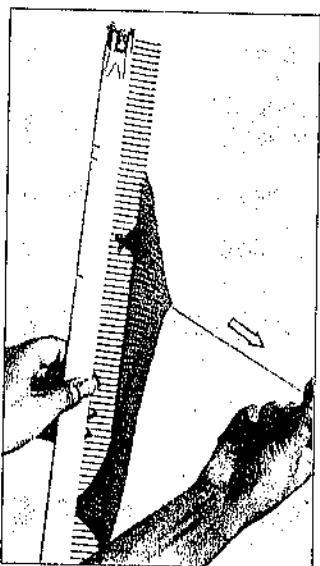
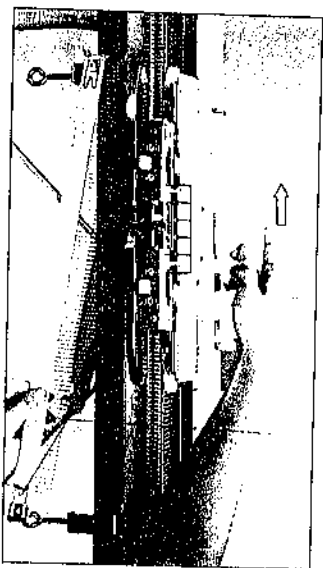

Houdt het breiwerk vast en haal de slide over naar links, zo laat het breiwerk los van de machine.

Als het breiwerk niet is afgekant kunt het gemakkelijk uithalen.

Le tricot jersey est la base du tricot, il faut vous exercer à celui-ci jusqu'à ce qu'il soit très facile.

Rechtbreien is de basis van alle breien, dus oefen dit net zolang totdat het foutloos gaat vanaf het begin.

3-3. MONTAGE FERME

3-3-1. METHODE MANUELLE

1. Placer le chariot K à droite et amener en position E les aiguilles désirées.
2. Pendre le peigne aux barrettes de la fonture.

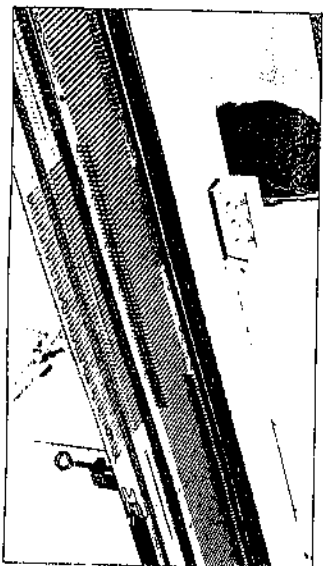
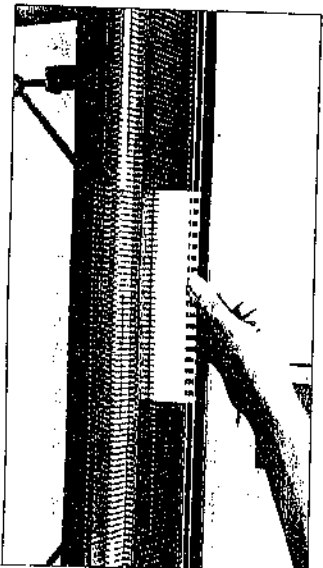

3-3. GESLOTEN OPZET

3-3-1. MET DE HAND

1. Zet de breislide aan de rechterkant en schuif alle benodigde naalden in de E-stand.
2. Hang de opzetkam aan de steckenkam.

3. Faire une boucle à l'extrémité du fil venant de l'unité de tension et l'enrouler sur l'aiguille de l'extrémité gauche.

4. 1). Enrouler le fil autour de la seconde aiguille à gauche, dans le sens contraire des aiguilles d'une montre.

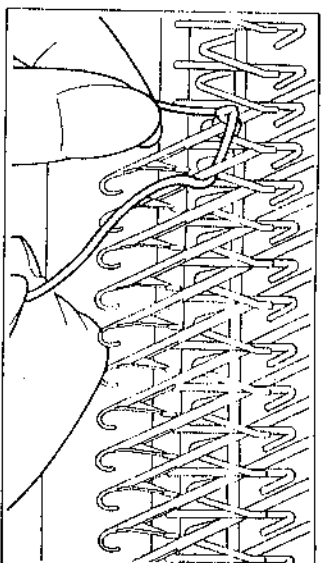
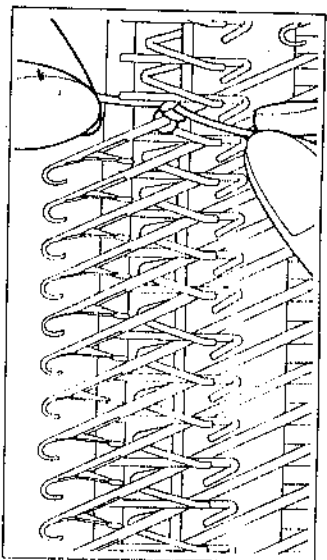

3. Maak een lus en bevestig het uiteinde van de draad aan de meest linkse naald, nadat hij door de draadgeleider is ingegaten.

4. 1). Leg nu een lus om de tweede naald van links, tegen de klok in.

2). Enrouler le fil autour de chaque aiguille de gauche à droite, de la même façon.

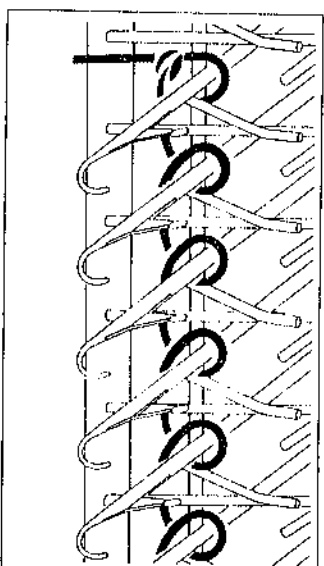
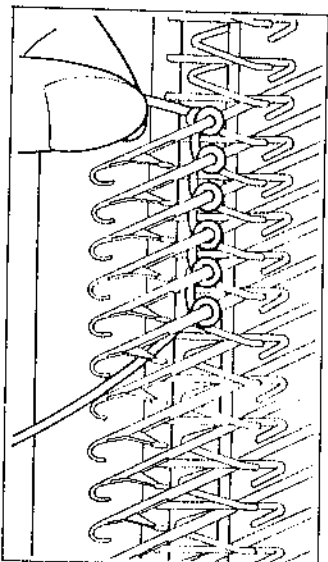

2). Leg zo lussen om alle naalden in de E-stand.

3). De lussen dienen naar achteren op de naaldstangen geschoven te worden. Maak de lussen niet te strak.

4). Après avoir enroulé le fil autour de chaque aiguille, le passer dans le guide fil A.

5. Glisser le chariot K de droite à gauche en maintenant légèrement le fil.

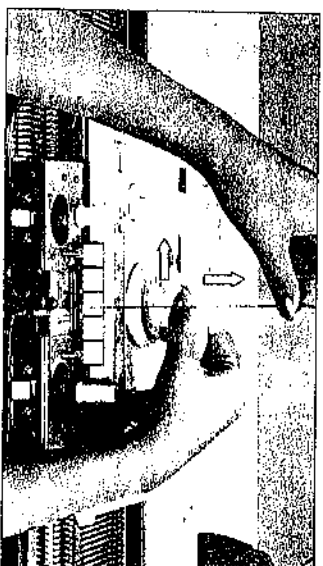
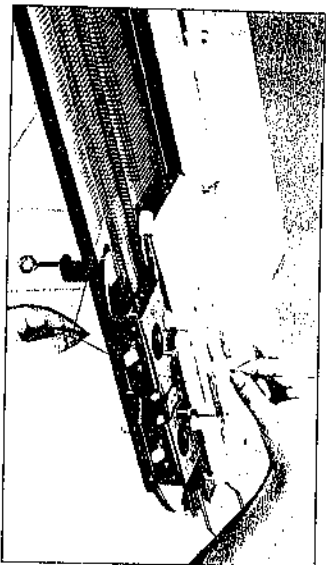

4). Nadat alle lussen om de naalden liggen, rijgt u het rechterind van de draad door toevoerrog 'A'.

5. Houdt de draad omhoog en haal de slede over van rechts naar links.

Dégager le peigne de montage. Continuer à travailler avec le chariot K, on obtient du tricot jersey.

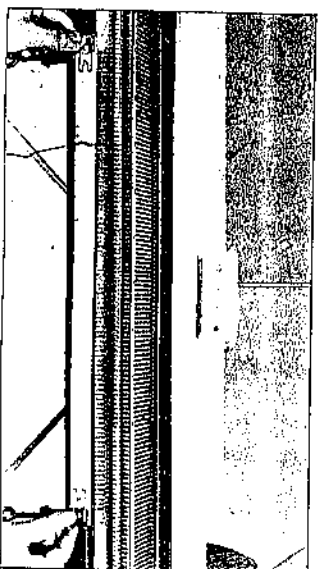

Hang de opzetkam nu los. Blijf de slede overhalen, dan krijgt u recht breiwerk.

3-3-2. MONTAGE AU CROCHET

1. Placer le chariot K à droite et amener en position E aiguilles droites.

2. Pendre le peigne de montage aux barrettes de la font

3. Commencer une chaîne à l'aide du crochet.

4. Le fil étant derrière clapet, passer le crochet entre l'aiguille de l'extrémité gauche et la seconde aiguille et crocheter une maille.

1). Pousser le crochet le haut et accroche le fil.

2). Tirer le crochet à travers la boucle qui se trouve sur la tige du crochet. On a monté une maille.

3). Répéter ceci jusqu'à ce que la dernière maille de droite qui sera obtenue passant le fil sur le crochet de l'aiguille

3-3-2. MONTAGE AU CROCHET

1. Placer le chariot K à droite et amener en position E les aiguilles désiées.
2. Pendre le peigne de montage aux barrettes de la fonture.

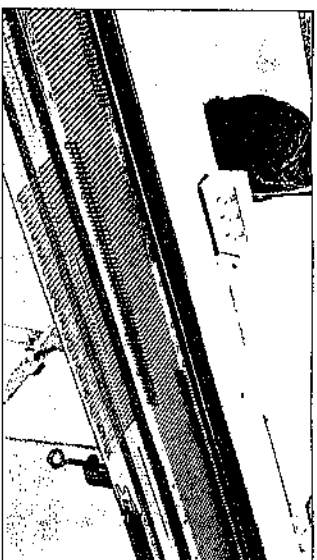
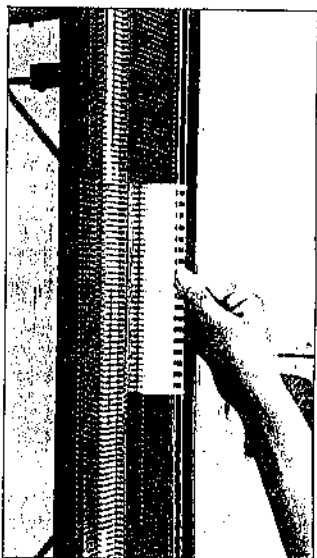

3-3-2. MET DE TONGENNAALD

1. Zet de breisledede aan de rechterkant en schuif de benodigde naalden in de E-stand.
2. Hang de opzetkamm aan de steckenkamm.

3. Commencer une chaînette à l'aide du crochet.

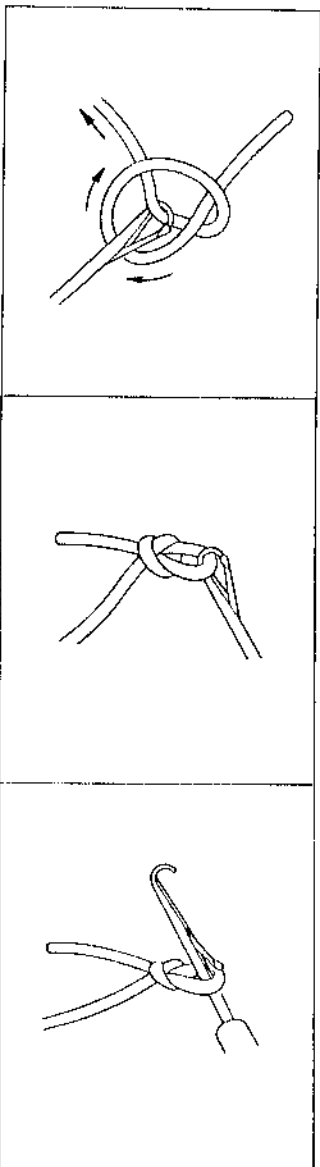

3. Maak een haaksteek met de tongennaald.

4. Le fil étant derrière le clapet, passer le crochet entre l'aiguille de l'extrémité gauche et la seconde aiguille et crocheter une maille.

- 1). Pousser le crochet vers le haut et accrocher le fil.
- 2). Tirer le crochet à travers la boucle qui se trouve sur la tige du crochet. On a monté une maille.

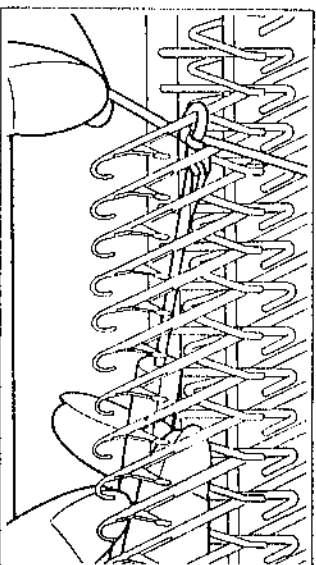
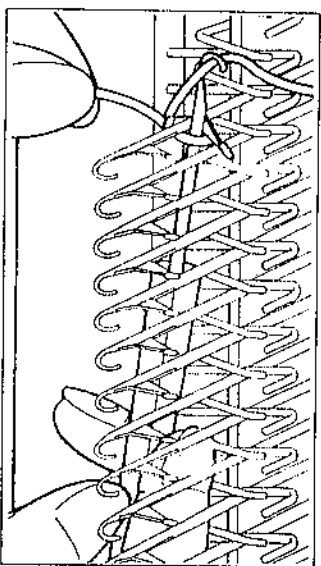

- 3). Répéter ceci jusqu'à la dernière maille de droite qui sera obtenue en passant le fil sur le crochet de l'aiguille.

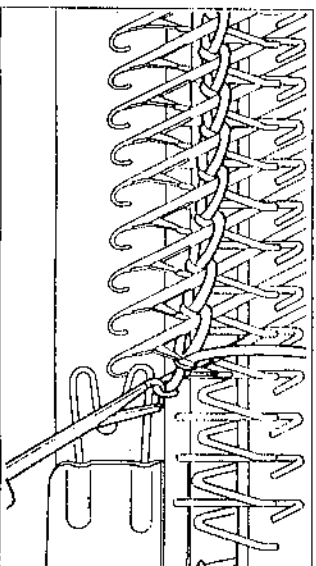
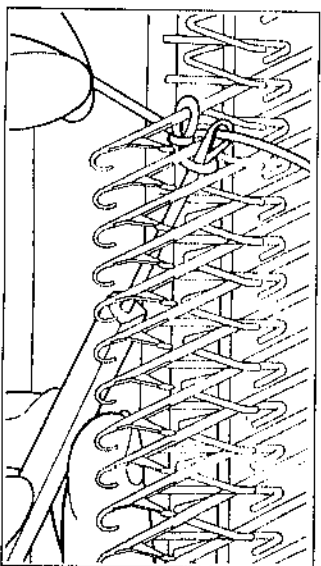

4. Met de lus achter het tongetje duwt u de tongennaald tussen de eerste en de tweede naald van links door en maakt u een steek.
- 1). Duw de tongennaald omhoog en haak hem achter de draad.
- 2). Trek de tongennaald door de lus achter het tongetje heen, nu heeft u een nieuwe steek gemaakt.
- 3). Ga zo verder, en als u aan het rechtentjeinde bent aangeland maak dan geen steek maar hang de draad in de naaldkop.

5. Passer le fil dans le guide fil A.
6. Déplacer le chariot K vers la gauche en maintenant légèrement le fil.

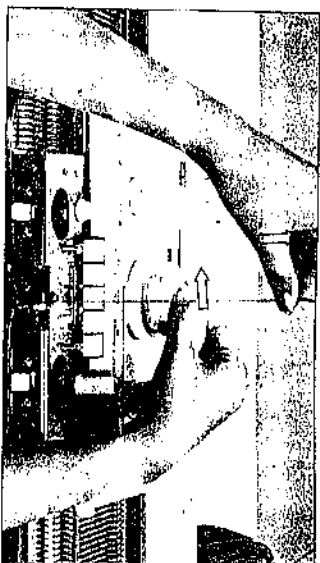
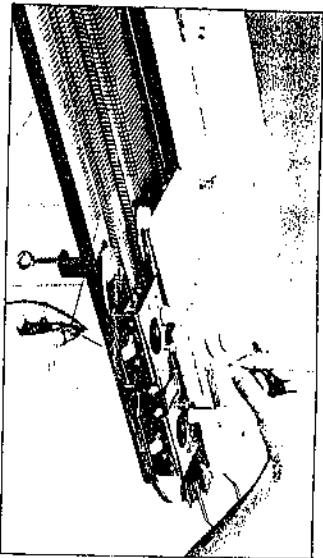

5. Rijg de draad door toevoerrog 'A'.
6. Houdt de draad omhoog en haal de slede over naar links.

Dégager le peigne de montage. En continuant à tricoter avec le chariot K, on obtient du tricot jersey.

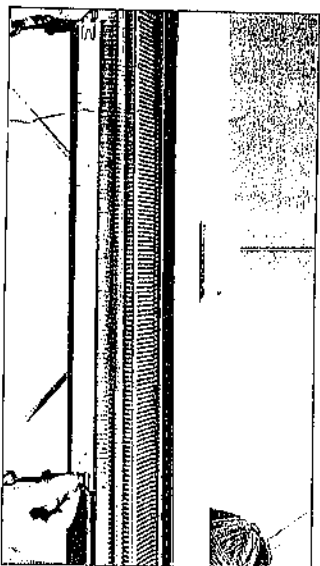

Hang de opzetkam nu los. Blijf de slede overhalen, dan krijgt u recht breiwerk.

3-3-3. UTILISATION DES LEVIERS DE TISSAGE ET DU POUSSOIR 1/1

1. Amener les aiguilles désirées en position B.
2. Placer le chariot K comme indiqué sur la figure, du côté droit de la machine.

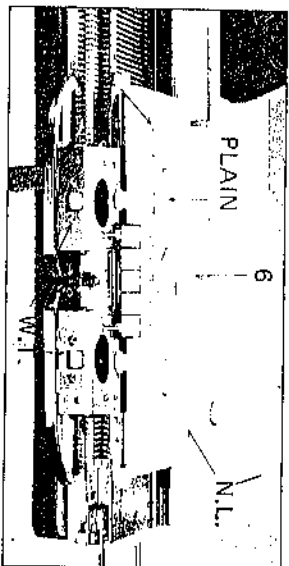
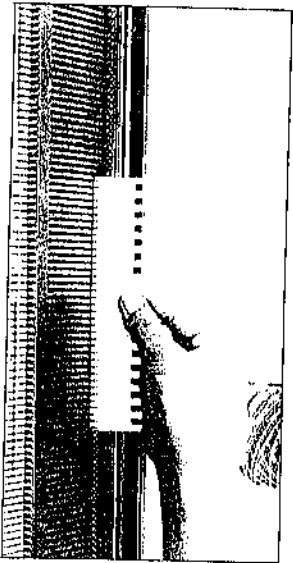

- ### 3-3-3. MET DE WEEFHANDLE EN DE 1/1 PATROONLINEAAL
1. Zet de benodigde naalden in de B-stand.
 2. Stel de breislede in als in de afbeelding en zet hem aan de rechterkant van de machine.

3. A l'aide du poussoir 1/1 amener une aiguille sur deux en position D.

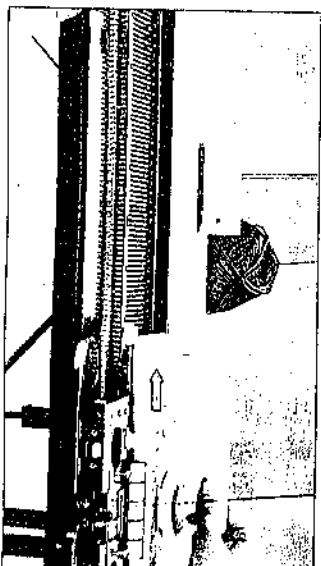
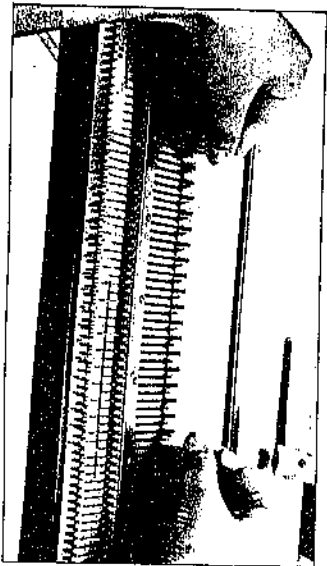

3. Met de 1/1 patroonlineaal zet u de naalden om en om in de D-stand.
4. Rijg de draad door toevoerrog 'A'. Houdt het einde van de draad in uw linkerhand en leg de draad over de vooruitgeschoven naalden als in de afbeelding. Blijf het uiteinde vasthouden.

5. En tirant légèrement le vers le bas avec la main gauche, déplacer le chariot K lentement avec la main droite. Continuer à tenir fil de la main gauche pendant quelques rangs.
6. Remettre les leviers tissage en position N maintenir encore le tricot pendant quelques rangs.
7. Maintenant, vous pouvez montage fermé.

5. En tirant légèrement le fil vers le bas avec la main gauche, déplacer le chariot K lentement avec la main droite. Continuer à tenir le fil de la main gauche pendant quelques rangs.

6. Remettre les leviers de tissage en position N et maintenir encore le tricot pendant quelques rangs.

7. Maintenant, vous pouvez tricoter le jersey avec un montage fermé.

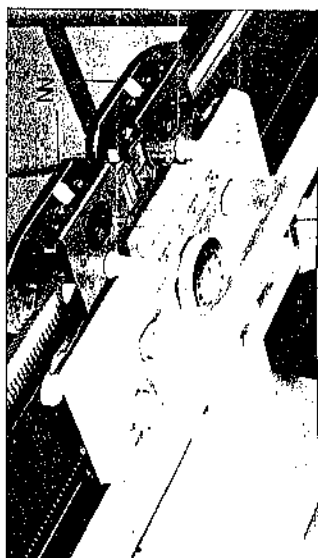
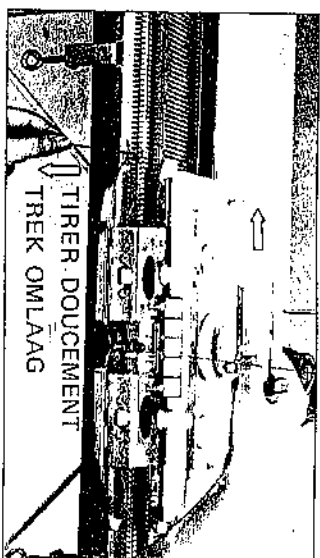

Trek de draad met uw linkerhand zachtjes naar beneden en haal tegelijkertijd de sledge over naar links. Blijf de draad nog een paar toeren vasthouden met uw linkerhand.

6. Zet de weefhandle terug op N en laat na een paar toeren de draad los.

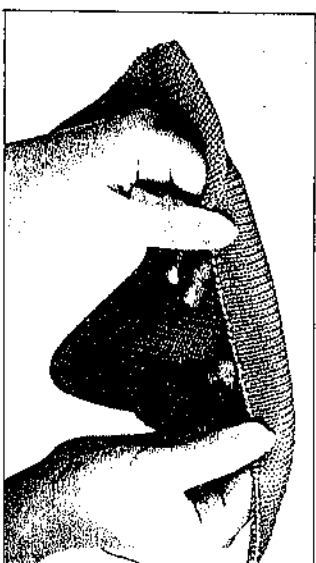

7. Nu heeft u een gesloten opzet gemaakt voor recht breiwerk.

4. BIEN CONNAITRE LE TRICOTAGE

4-1.
SI VOUS NE POUVEZ PAS BIEN MONTER LES MAILLES

4-1-1.
SI VOUS NE POUVEZ PAS BIEN FAIRE LE MONTAGE QUAND LES AIGUILLES N'ACCROCHENT PAS LE FIL.

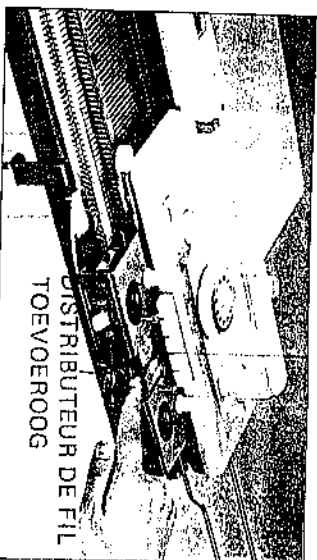

1. S'assurer que le fil est bien introduit dans le guide fil A, sinon on ne peut tricoter.

2. S'assurer que le chariot K est correctement posé sur le lit d'aiguilles.

3. S'assurer que le bouton de changement est en position N.L.

4. S'assurer que la pièce d'accouplement est correctement placée sur le chariot K.

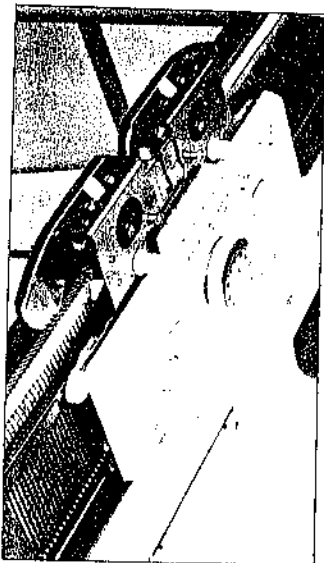

4. RECHTBREIEN

PIED ARRIERE
ACHTER

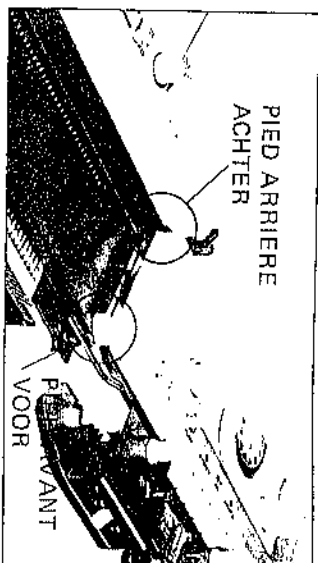

4-1.

ALS DE OPZET MISLUKT
4-1-1.
DE NAALDEN PAKKEN DE DRAAD NIET

1. Let erop, dat de draad goed door toevoerroog 'A' is geregelen, is dit niet het geval dan kunt u niet breien.

2. Let erop, dat de breislede correct op Het naaldenbed is gezet.

3. Let erop, dat de veranderknop op N-L staat.

4. Let erop, dat de afstrijker goed bevestigd is aan de slede.

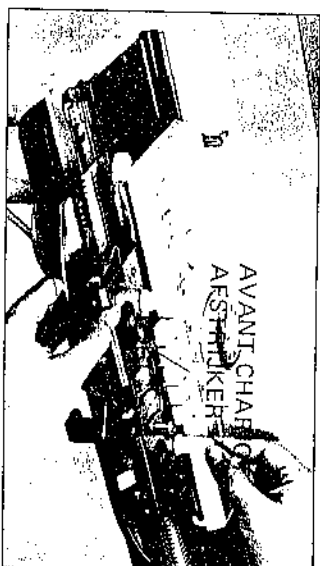

4-2. ALS DE BREISLEDE STROEF GAAT

1. Let erop, dat de steekgrootte overeenkomt met de dikte van de wol. We kunnen u geen steekgrootte geven, want er zijn vele soorten wol.

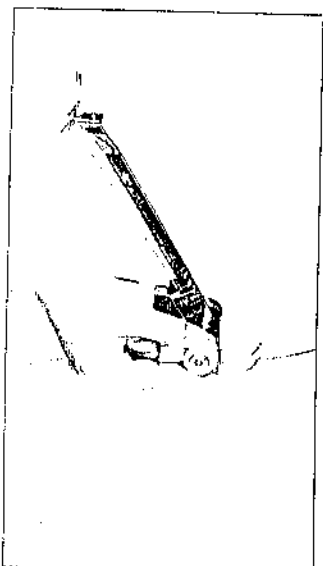

4-3. SI LE CHARIOT K BLOQUE

Ne pas pousser le chariot avec force.

Enlever le chariot K et commencer à tricoter dès le début du rang.

1. Enlever le fil du guide Desserrer les boutons et enlever l'avant-chariot du chariot K.

2. Retourner l'avant-chariot Si le fil est entortillé à des broches, le retirer.

3. Mettre le bouton de changement en position CR, permet de dégager le chariot K.

On peut se référer au tableau suivant:

Type de fil	Tension	Tension à l'unité de tension
Fil fin	1 ~ 5	▶ +
Fil moyen	5 ~ 7	▶ ▶
Fil épais	7 ~ 10	▶ —

Wol	Steekgrootte	Spanningsschijf
Dunne wol middeldikke	1 ~ 5	▶ +
Wol	5 ~ 7	▶ ▶
Dikke wol	7 ~ 10	▶ —

Zoek de goede steekgrootte op in onderstaande tabel.

2. S'assurer que le fil est correctement passé à travers l'unité de tension du fil et qu'il vient régulièrement et facilement.

Comparaison des tricotés.

- 1). La tension au disque de tension est trop serrée.

- 2). La tension est trop lâche.

Quand les mailles sont trop serrées ou trop lâches, ajuster la tension à un numéro plus élevé ou plus bas jusqu'à l'obtention du résultat désiré.

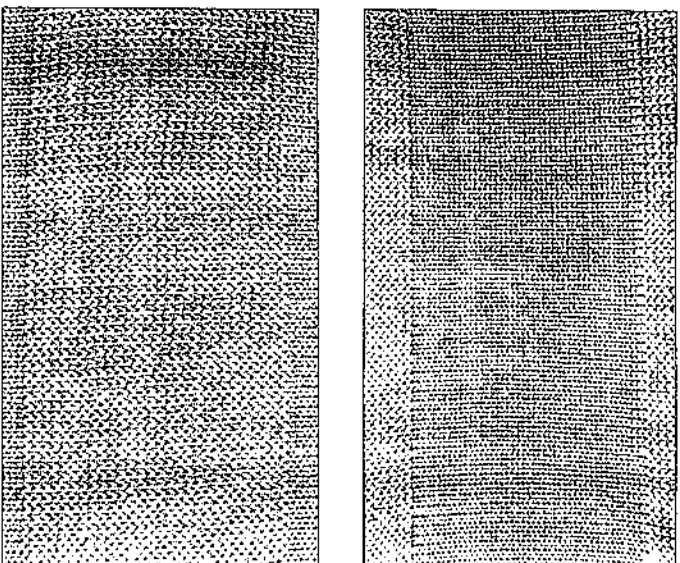
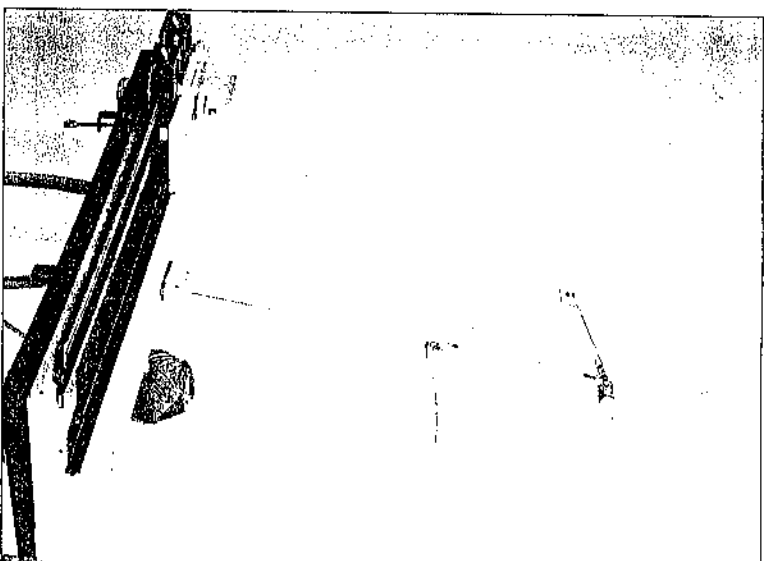

2. Let erop, dat u de draad goed door de draadgeleider rijgt en dat de wol soepel afroopt.

Vergelijken van breiwerk

- 1). Steekgrootte te klein.

- 2). Steekgrootte te groot.

Als de steken te vast of te los zijn, stel dan de steekgrootteknop in op een hoger of lager cijfer om een goede steek te krijgen.

4.3. SI LE CHARIOT K SE BLOQUE

Ne pas pousser le chariot K avec force.

Enlever le chariot K et recommencer à tricoter depuis le début du rang.

1. Enlever le fil du guide fil A. Desserrer les boutons et enlever l'avant-chariot du chariot K.

2. Retourner l'avant-chariot. Si le fil est enroulé autour des brosses, le retirer.

3. Mettre le bouton de changement en position CR. Ceci permet de dégager le chariot K.

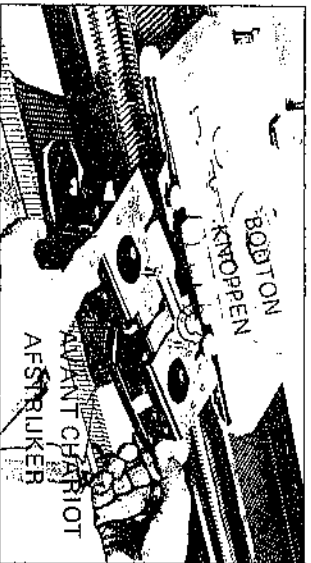
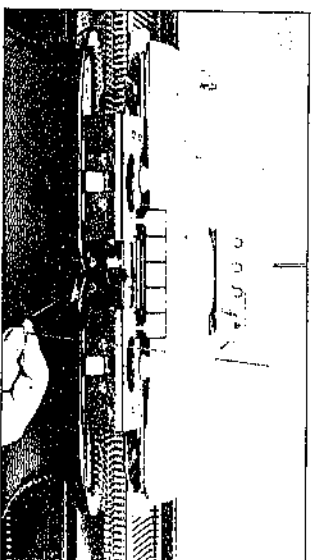

4.3. ALS DE BREISLEDE VASTZIT

Forceer de breislede niet door te hard te duwen. Verwijder de slede en begin opnieuw te breien aan het begin van een toer.

1. Haal de draad uit het toevoerrog 'A'.

Draai de knoppen los en haal de afstrijker van de slede.

2. Draai de afstrijker om, als de draad om een borstel gewikkeld zit, haal hem dan uit de borstel vandaan.

3. Zet de veranderknop op CR, daardoor komt de slede vrij.

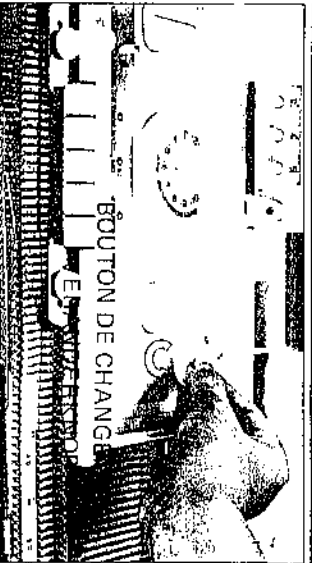
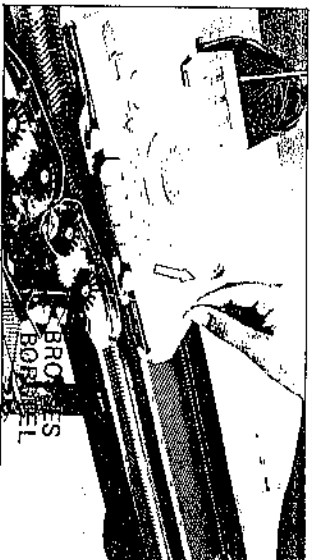

Soulever le chariot K vers soi pour l'enlever.

4. Placer le chariot K sur le rail d'extension et replacer l'avant-chariot sur le chariot K.

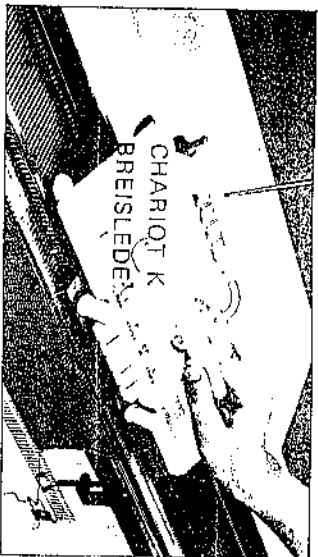

Remettre le bouton de changement en position N.L.

5. S'assurer que le chariot K est correctement placé sur le lit d'aiguilles.

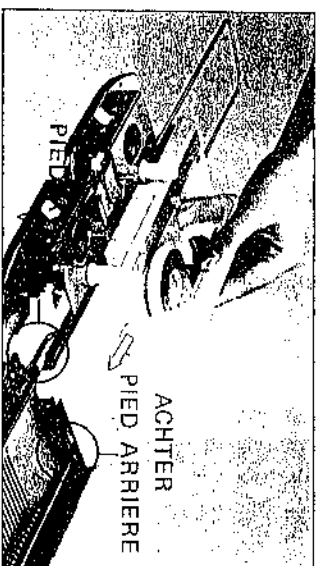
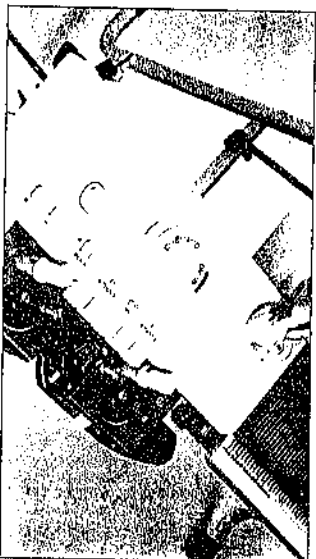

6. Comment démêler un rang.

1). En utilisant l'outil de transfert, transférer chaque maille de la tige d'aiguille au crochet de l'aiguille pour que les mailles ne puissent tomber.

2). Placer l'oeillet de l'outil de transfert autour du crochet de l'aiguille.

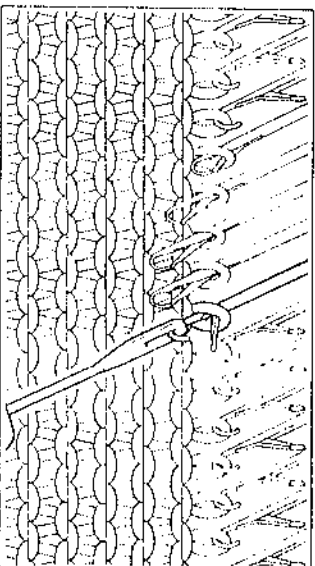
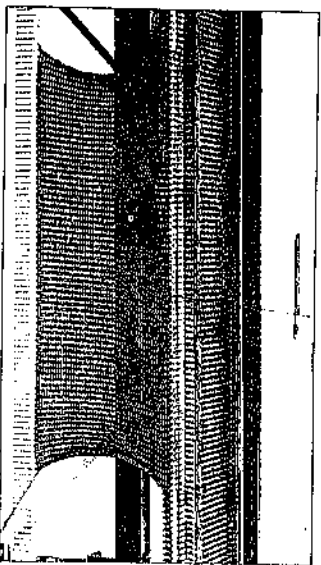

3). Tenir l'outil de transfert parallèlement à l'aiguille et tirer vers soi.

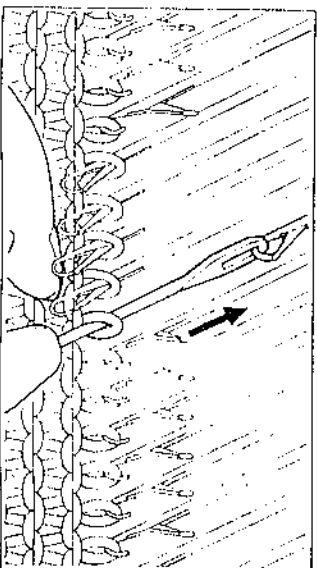
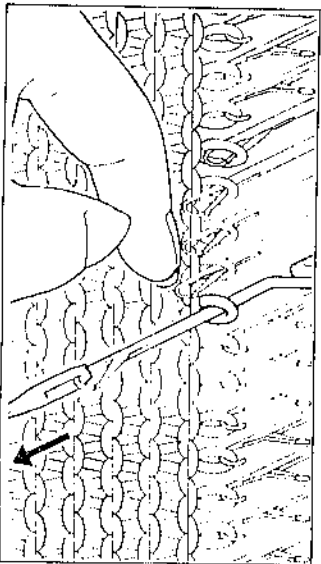

4). Pousser l'outil de transfert vers la machine jusqu'à ce que la maille soit sur l'outil de transfert.

Licht de slede op naar u toe en verwijder ze van de machine.

4. Zet de breislede op de beugel en bevestig de afstrijker weer.

Zet de veranderknop weer op N.L.

5. Let erop, dat u de slede goed op het naaldenbed zet.

6. Haal een toer uit.

1). Hang met een hulpsnaald alle steken van de naaldstangen in de naaldkop, zodat er geen steken zullen vallen.

2). Leg het oog van de hulpsnaald over de naaldkop.

3). Houdt de hulpsnaald in het verengde van de naald en trek hem naar u toe.

4). Duw de hulpsnaald in de richting van de machine tot de steek op de hulpsnaald hangt.

5). Transférer la maille l'outil de transfert crochet de l'aiguille remettre les aiguilles position B.

7. Démêlage d'un rang.

1). Tenir le fil parallèlement au lit de barralong et au-dessus défaire le tricot, mailles sortiront à guilles et celles du inférieur glisseront les aiguilles.

3). Après avoir démêlé mailles sont dans les du pousser 1/1, ten B.

- 5). Transférer la maille de l'outil de transfert au crochet de l'aiguille.
- 6). A l'aide du poussoir, remettre les aiguilles en position B.

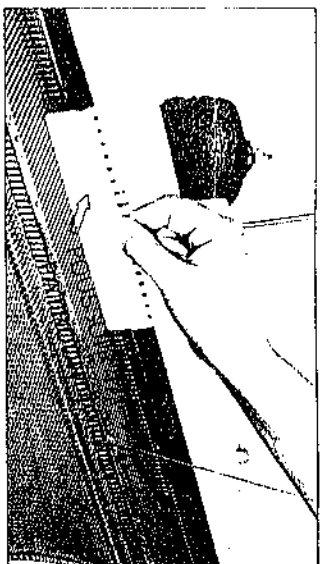
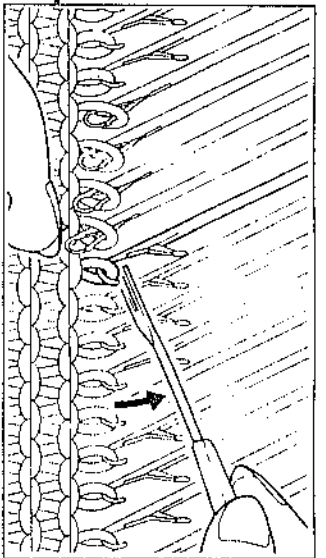

- 5). Hang de steek met de hulpsnaald in de naaldkop.
- 6). Zet de naalden terug in de B-stand met de 1/1 patroonlineaal.

7. Démêlage d'un rang.

- 1). Tenir le fil parallèlement au lit de barrettes.
- 2). Tirer le fil légèrement le long et au-dessus pour défaire le tricot. Les mailles sortiront des aiguilles et celles du rang inférieur glisseront sur les aiguilles.

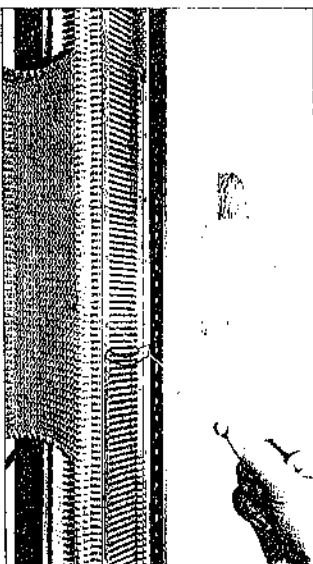
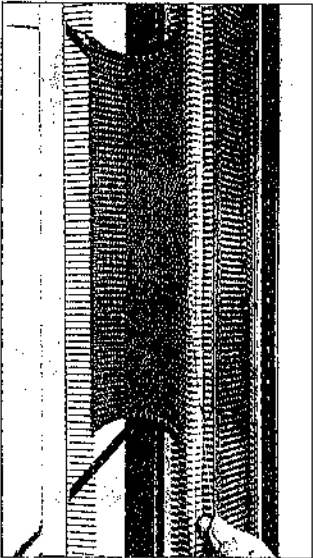

7. Uithalen van een toer.

- 1). Houdt de draad parallel aan de stekenkam vast.
- 2). Trek hem iets opzij en omhoog om de toer uit te halen. De steken glijden nu van de naalden af en de steken van de vorige toer glijden op de naalden.

- 3). Après avoir démêlé le tricot, s'assurer que les mailles sont dans les crochets des aiguilles à l'aide du poussoir 1/1, remettre les aiguilles en position B.

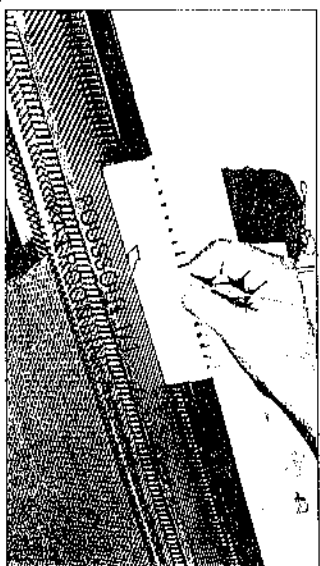

- 3). Na het uithalen moet u erop letten dat de steken in de naaldkoppen hangen. Zet met de 1/1 patroonlineaal de naalden terug in de B-stand.

4). Tirer le fil détricoté vers l'arrière et le bas du guide fil arrière, pour éviter l'exès de fil.

4). Quand il faut détricoter plusieurs rangs, répéter de 1) à 4).
Démêler le tricot dans le sens du fil venant du chariot K.

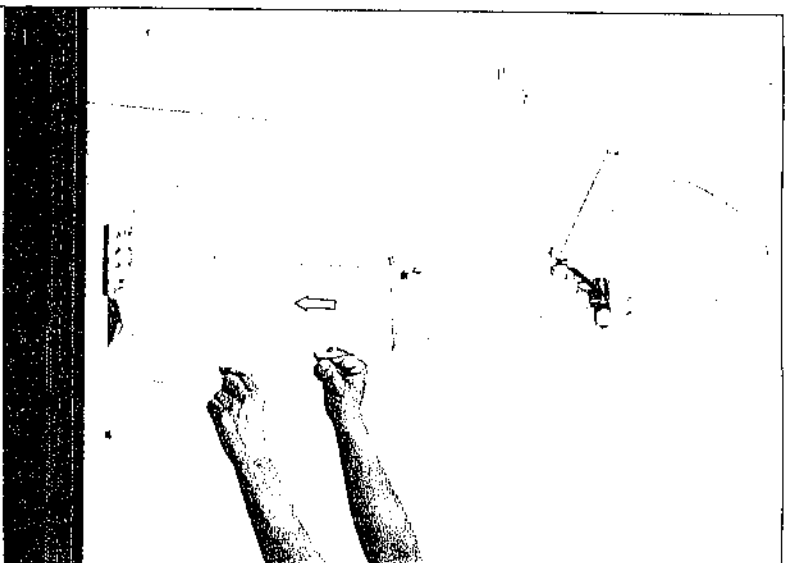

4). Trek de draad nu strak achter de geleidingshoek van de draadgeleider.
Wilt u meerdere toeren uithalen, ga dan volgens de stappen 1 to 4 te werk.

8. Remise en route du tricot.

1). Si le fil se trouve maintenant du côté opposé au chariot K, on peut passer le chariot K audessus des aiguilles, sans tricoter en enfonçant les deux boutons PART et en mettant HCL sur H.

S'assurer que toutes les aiguilles sont en position B avant de passer le chariot K.

2). Insérer le fil détricoté dans le guide fil A.

3). Pousser le chariot K en maintenant le fil légèrement pour éviter l'exès de fil.

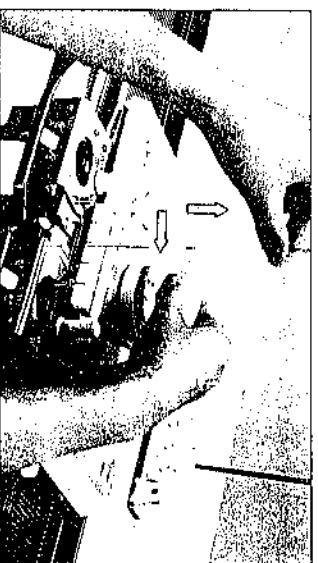
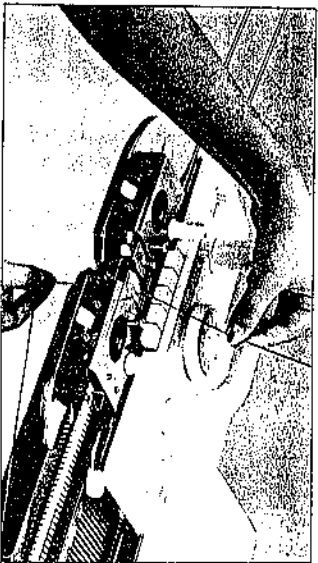

8. Begin weer te breien.

1). Als de draad nu niet aan dezelfde kant is als de slede, haal dan de slede over met de beide PART knoppen ingedrukt en de kantenhendel op H. Let erop dat alle naalden in de B-stand staan.

2). Rijg de uitgehaalde draad door toevoerhoog 'A'.

3). Houdt de draad nu strak om Jussen tijdens het breien te voorkomen en haal de slede over.

POINTS TUCK

Carte N° 1G, Tension N° 6

Kaart no. 1G,
Steekgrootte no. 6

Carte N° 2G, Tension N° 6

Kaart no. 2G,
Steekgrootte no. 6

Carte N° 4G, Tension N° 6

Kaart no. 4G,
Steekgrootte no. 6

Carte N° 5G, Tension N° 6

Kaart no. 5G,
Steekgrootte no. 6

LECON 2

LES 2

5 TRICOTAGE DES POINTS FANTAISIE

POINTS TUCK

Carte N° 1G, Tension N° 6

Kaart no. 1G,
Steekgrootte no. 6

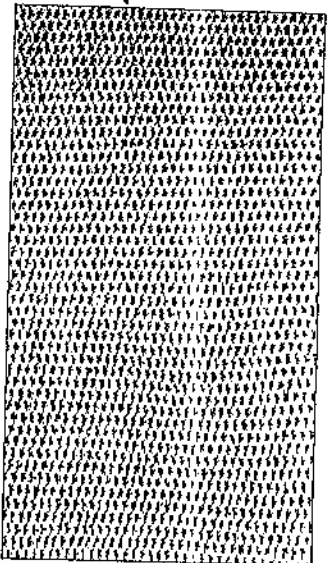

Carte N° 2G, Tension N° 6

Kaart no. 2G,
Steekgrootte no. 6

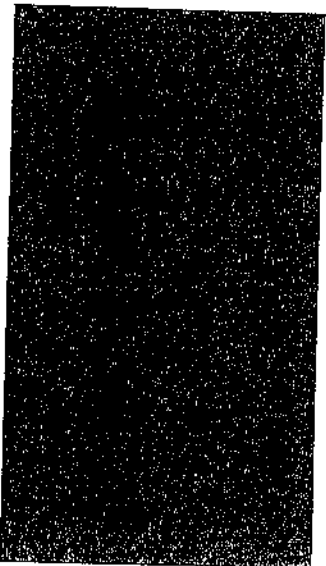

Carte N° 4G, Tension N° 6

Kaart no. 4G,
Steekgrootte no. 6

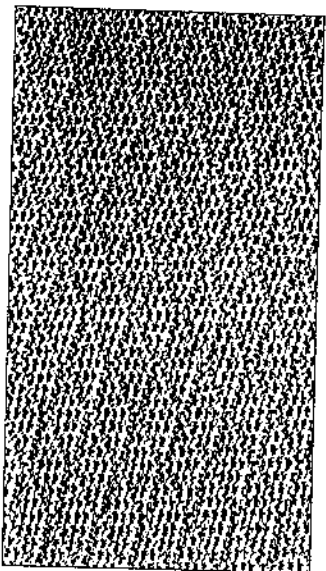

Carte N° 5G, Tension N° 6

Kaart no. 5G,
Steekgrootte no. 6

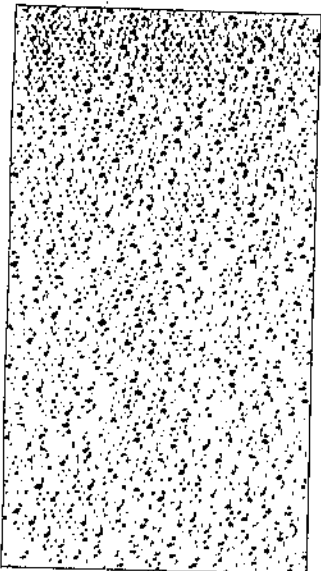

5. WERKEN MET DE MACHINE II (PATTERN BREIEN)

PATENTSTEEK- PATRONEN

Carte N° 6G, Tension N° 6

Kaart no. 6G,
Steekgrootte no. 6

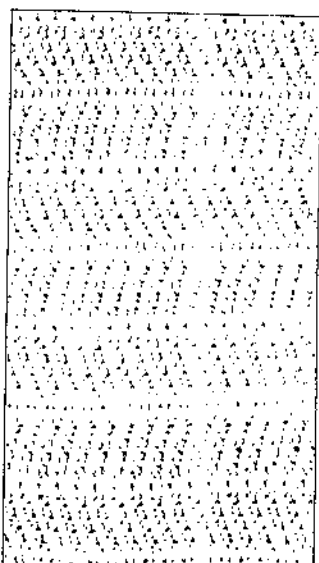

Carte N° 7G, Tension N° 6

Kaart no. 7G,
Steekgrootte no. 6

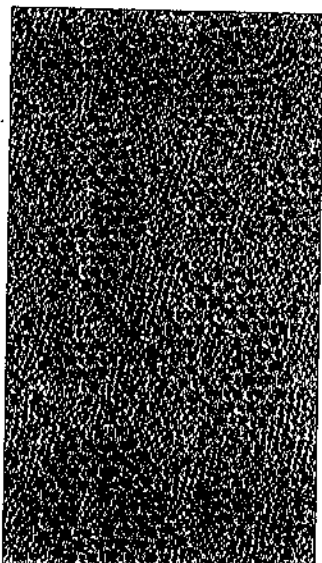

Carte N° 8G, Tension N° 6

Kaart no. 8G,
Steekgrootte no. 6

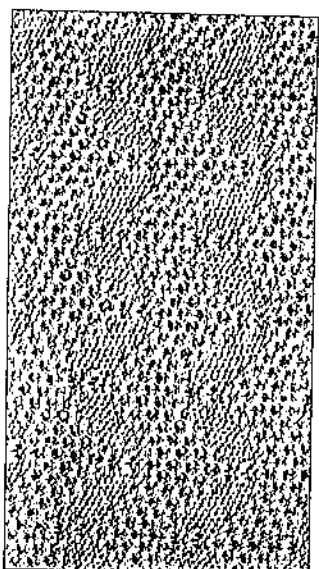

Carte N° 9G, Tension N° 6

Kaart no. 9G,
steekgrootte no. 6

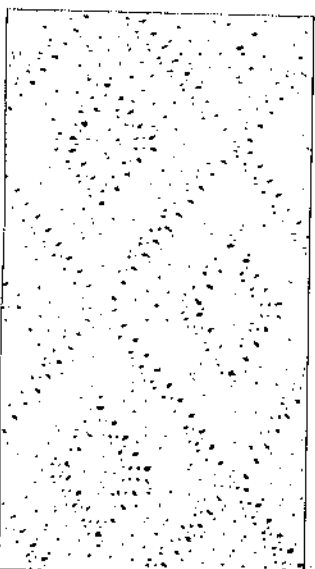

Carte N° 10G, Tension N° 6

Kaart no. 10G,
Steekgrootte no. 6

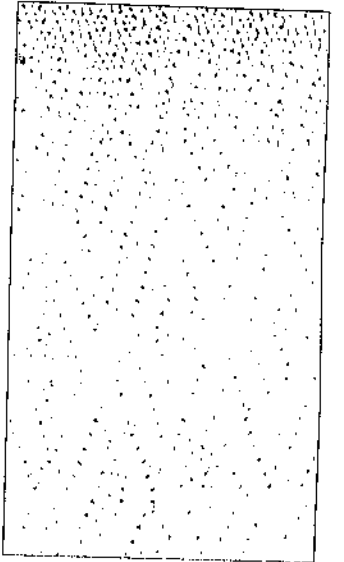

Carte N° 13G, Tension N° 6
Kaart no. 13G,
Steekgrootte no. 6

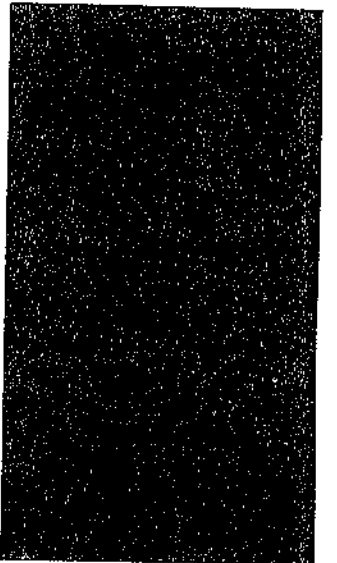

POINTS TUCK EN DEUX COULEURS

Changer le fil dans le guide fil,
tous les 2 rangs.

Carte N° 6G, Tension N° 6

Kaart no. 6G,
Steekgrootte no. 6

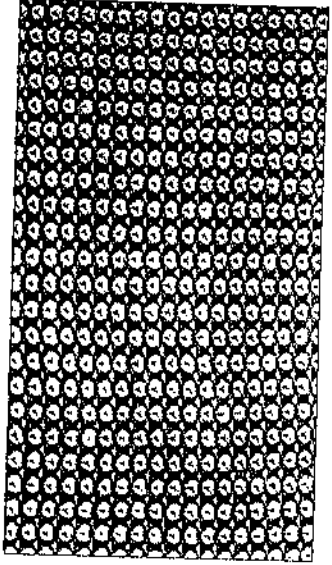

TWEEKLEUREN PATENTSTEEK- PATRONEN

* Verander elke twee toeren
van kleur draad in toevorroog
'A'.

Carte N° 3G, Tension N° 6

Kaart no. 3G,
Steekgrootte no. 6

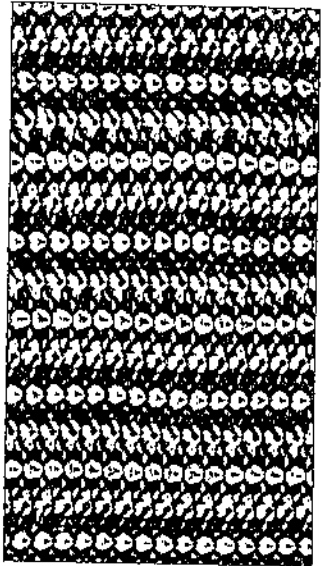

Carte N° 3G, Tension N° 6

Kaart no. 3G,
Steekgrootte no. 6

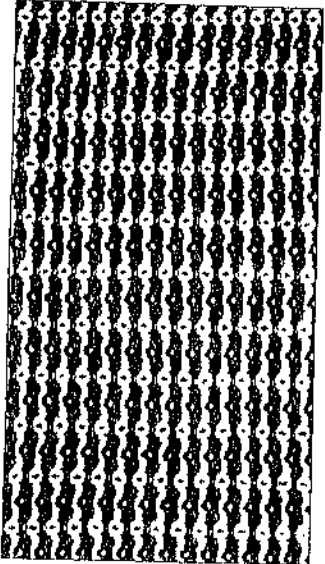

Carte N° 8G, Tension N° 6

Kaart no. 8G,
Steekgrootte no. 6

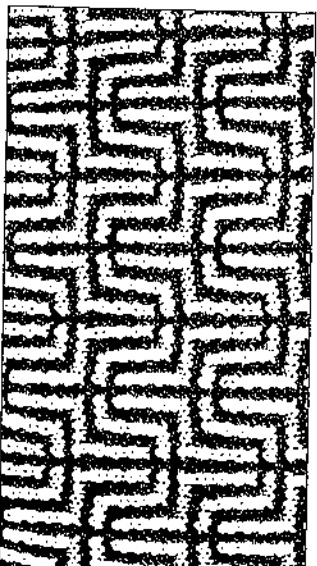

POINTS SKIP DEUX COULEURS

* Changer le fil dans le g
fil, tous les 2 rangs.

Carte N° 5G, Tension N°

Kaart no. 5G,
Steekgrootte no. 6

POINTS SKIP

Carte N° 4G, Tension N° 6

Kaart no. 4G,
Steekgrootte no. 6

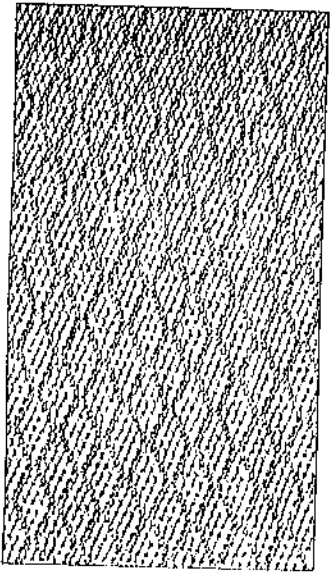

SLIPSTEK- PATRONEN

Carte N° 5G, Tension N° 6

Kaart no. 5G,
Steekgrootte no. 6

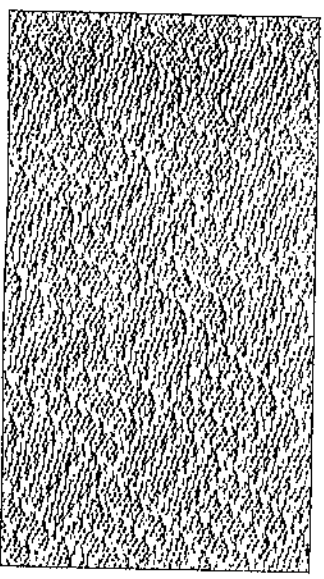

Carte N° 6G, Tension N°
Kaart no. 6G,
Steekgrootte no. 6

Carte N° 6G, Tension N°
Kaart no. 7G,
Steekgrootte no. 6

Carte N° 6G, Tension N° 6

Kaart no. 6G,
Steekgrootte no. 6

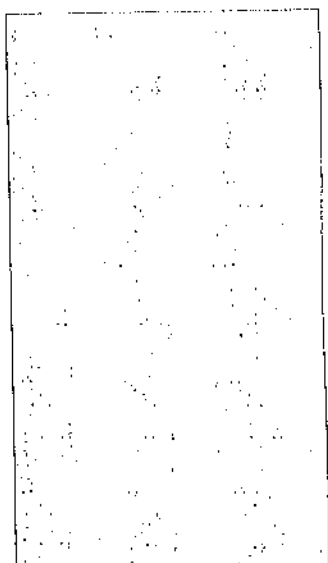
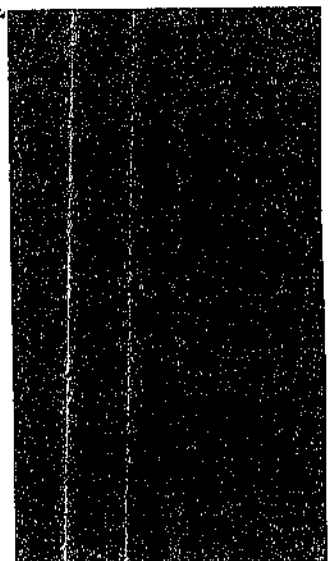

Carte N° 8G, Tension N° 6

Kaart no. 8G,
Steekgrootte no. 6

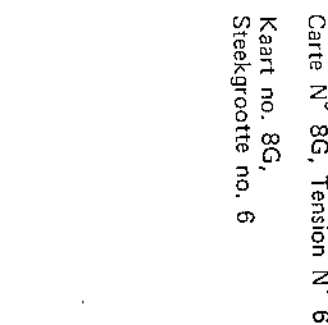

Carte N° 7G, Tension N° 6

Kaart no. 7G,
Steekgrootte no. 6

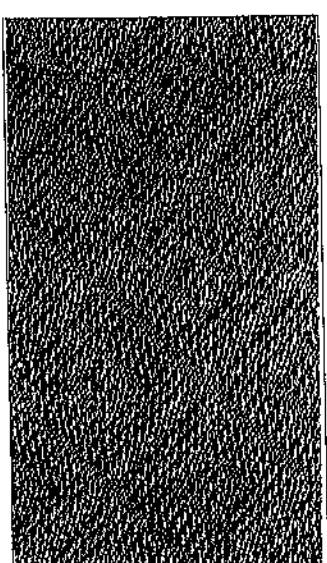
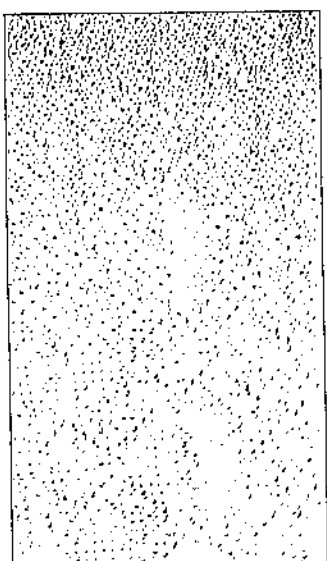

Carte N° 9G, Tension N° 6

Kaart no. 9G,
Steekgrootte no. 6

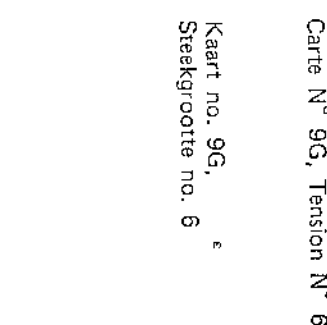

POINTS SKIP DEUX COULEURS

* Changer le fil dans le guide
fil, tous les 2 rangs.

Carte N° 5G, Tension N° 6

Kaart no. 5G,
Steekgrootte no. 6

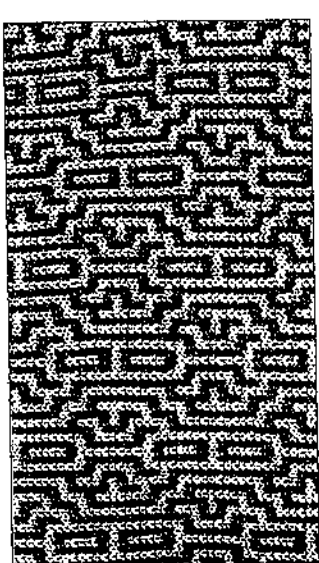
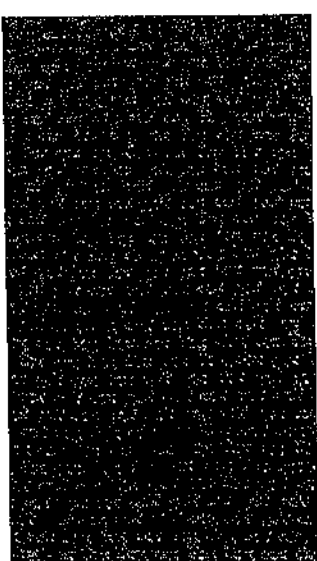

TWEEKLEUREN SLIPSTEKPATRONEN

* Verander elke twee toeren
van kleur draad in toeverroog
'A'.

Carte N° 7G, Tension N° 6

Kaart no. 6G,
Steekgrootte no. 6

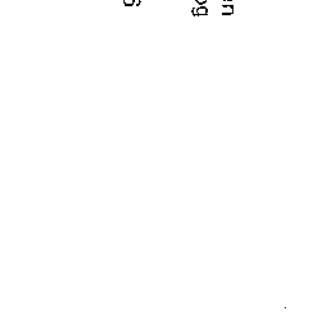
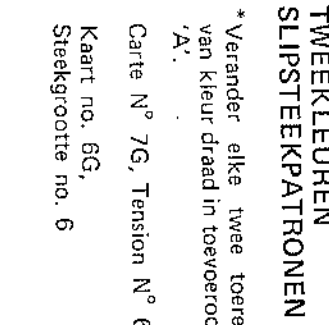

Carte N° 9G, Tension N° 6

Kaart no. 9G,
Steekgrootte no. 6

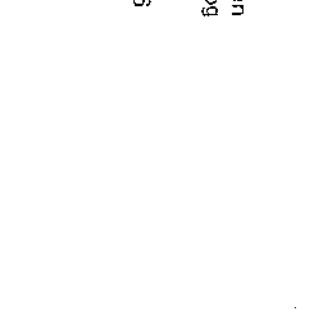

Carte N° 6G, Tension N° 6

Kaart no. 7G,
Steekgrootte no. 6

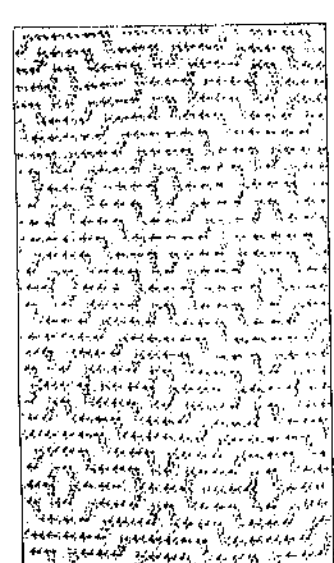
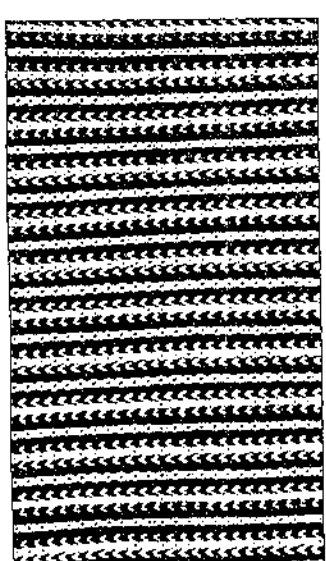

MOTIFS JACQUARD

Carte N° 1G, Tension N° 5

Kaart no. 1G,
Steekgrootte no. 5

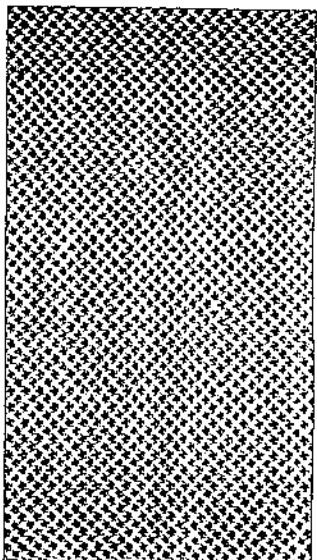

Carte N° 3G, Tension N° 5

Kaart no. 3G,
Steekgrootte no. 5

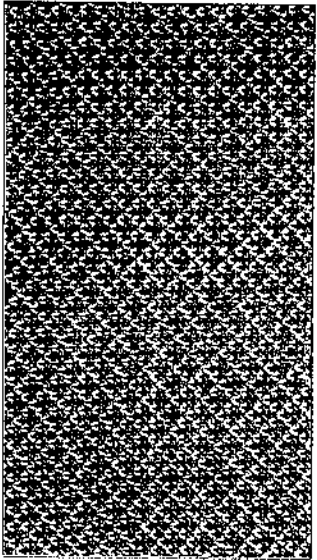

Carte N° 4G, Tension N° 5

Kaart no. 4G,
Steekgrootte no. 5

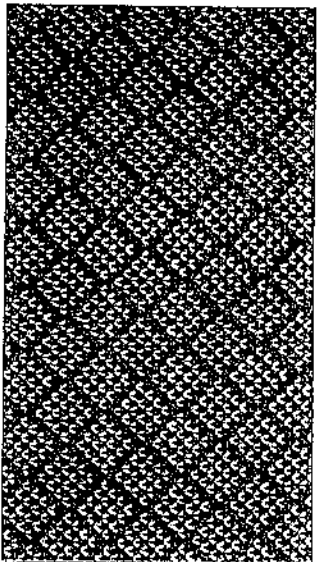

Carte N° 5G, Tension N° 5

Kaart no. 5G,
Steekgrootte no. 5

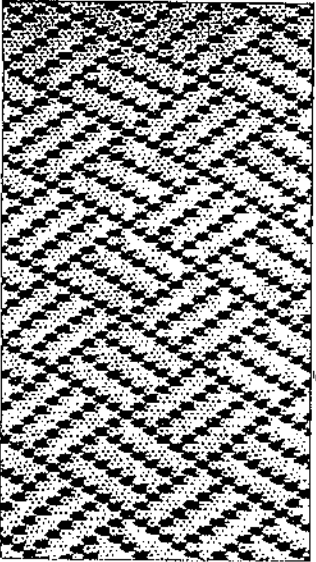

NOORSE PATRONEN

Carte N° 6G, Tension N° 5

Kaart no. 6G,
Steekgrootte no. 5

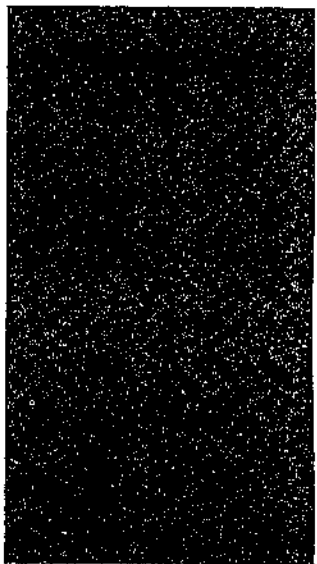

Carte N° 7G, Tension N° 5

Kaart no. 7G,
Steekgrootte no. 5

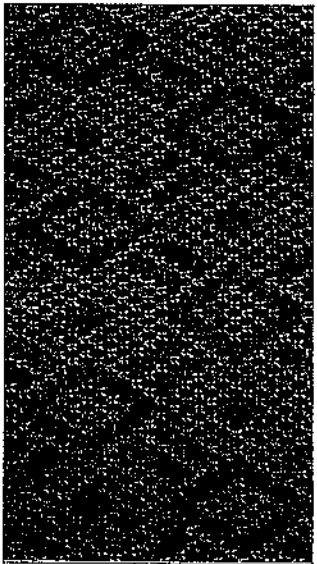

Carte N° 3G, Tension N° 5

Kaart no. 3G,
Steekgrootte no. 5

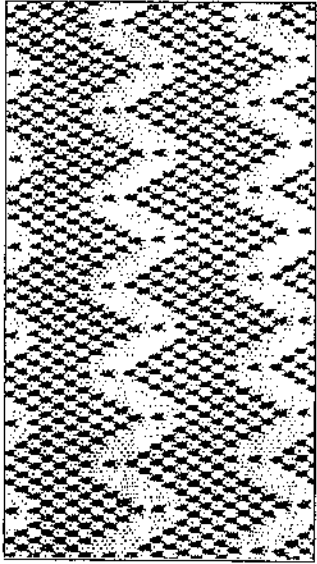

Carte N° 9G, Tension N° 5

Kaart no. 9G,
Steekgrootte no. 5

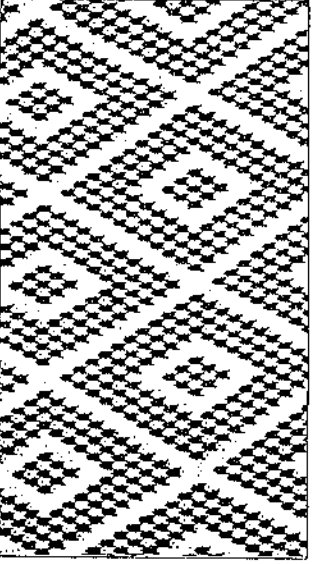

Carte N° 10G, Tension N° 5

Kaart no. 10G,
Steekgrootte no. 5



Carte N° 11G, Tension N° 5

Kaart no. 11G,
Steekgrootte no. 5

Carte N° 12G, Tension N° 5

Kaart no. 12G,
Steekgrootte no. 5

Carte N° 13G, Tension N° 5

Kaart no. 13G,
Steekgrootte no. 5

Carte N° 10G, Tension N° 5
Kaart no. 10G,
Steekgrootte no. 5

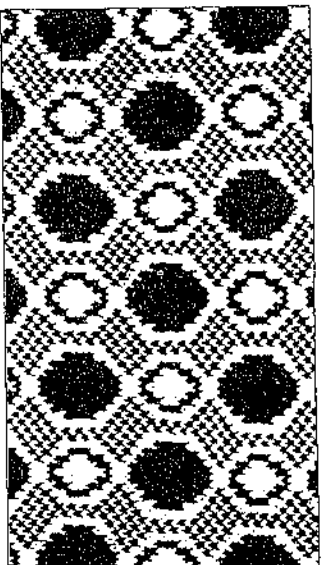
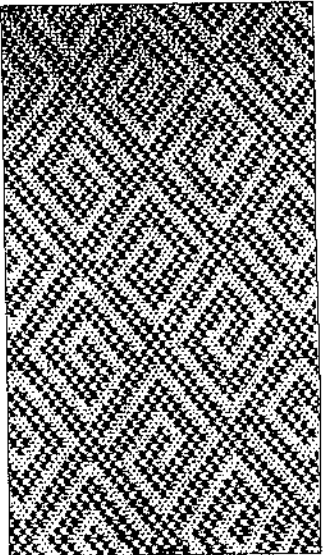

Carte N° 14G, Tension N° 5
Kaart no. 14G,
Steekgrootte no. 5

Carte N° 11G, Tension N° 5
Kaart no. 11G,
Steekgrootte no. 5

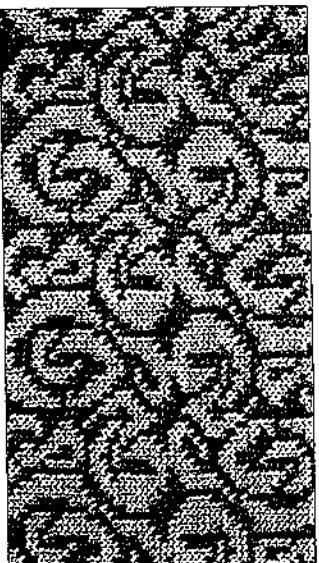
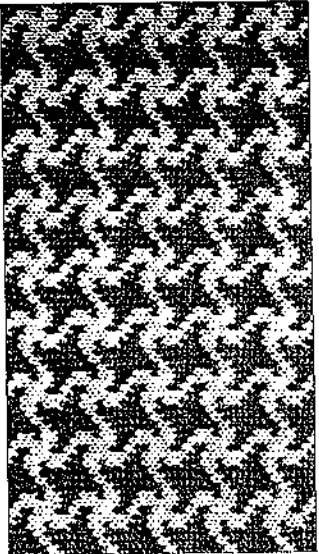

Carte N° 15G, Tension N° 5
Kaart no. 15G,
Steekgrootte no. 5

Carte N° 12G, Tension N° 5
Kaart no. 12G,
Steekgrootte no. 5

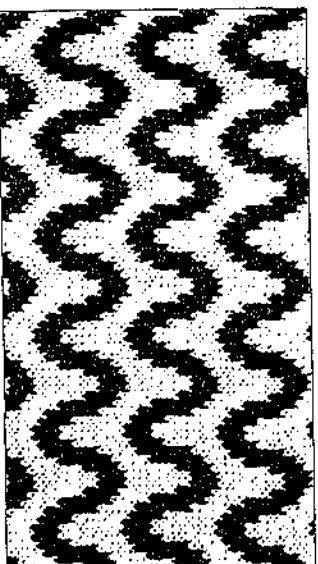
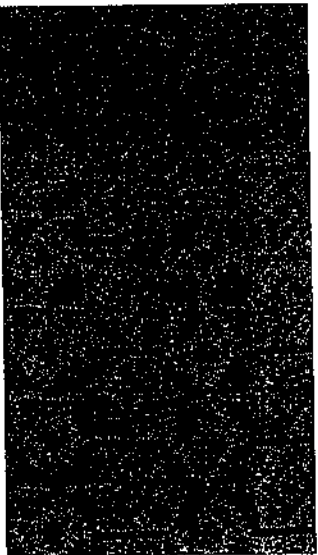

Carte N° 16G, Tension N° 5
Kaart no. 16G,
Steekgrootte no. 5

Carte N° 13G, Tension N° 5
Kaart no. 13G,
Steekgrootte no. 5

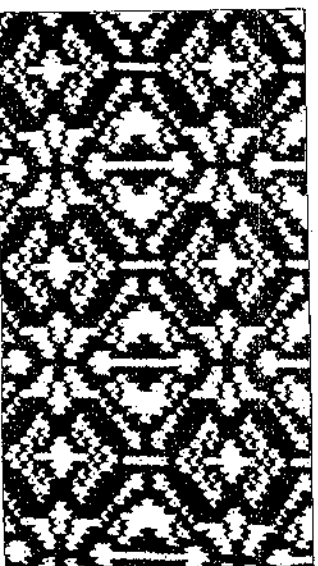
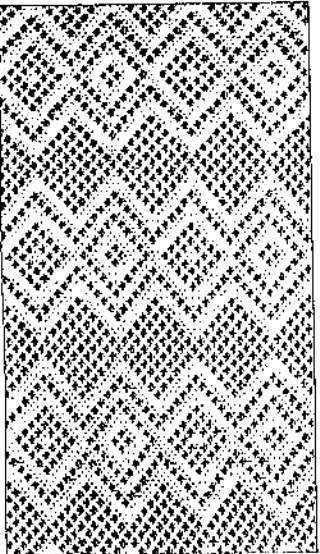

Carte N° 17G, Tension N° 5
Kaart no. 17G,
Steekgrootte no. 5

**MOTIF JACQUARD
ISOLE**

Carte N° 18G, Tension N° 5
Kaart no. 18G,
Steekgrootte no. 5

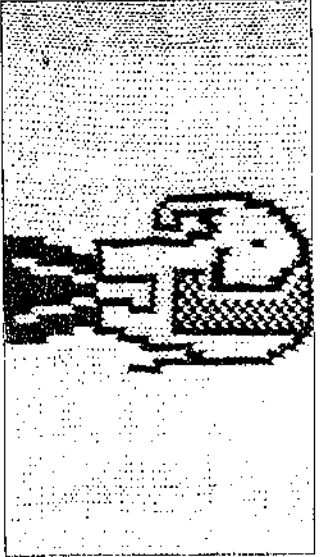

POINTS DE TISSAGE

Carte N° 1G, Tension N° 6
Kaart no. 1G,
Steekgrootte no. 6

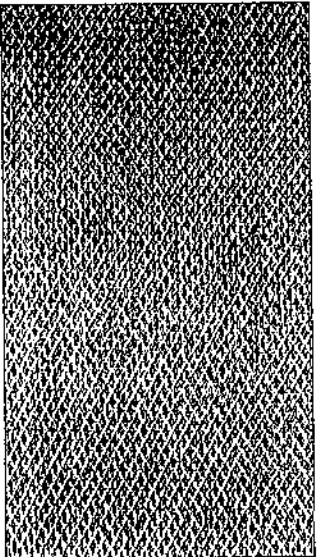

Carte N° 3G, Tension N° 6
Kaart no. 3G,
Steekgrootte no. 6

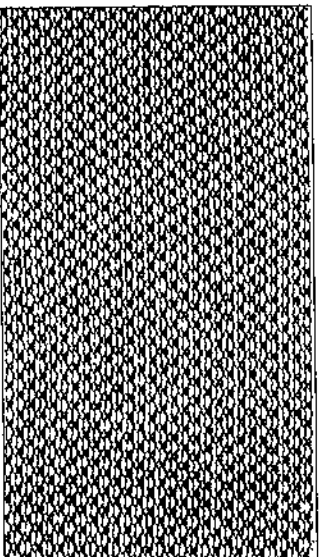

Carte N° 5G, Tension N° 6
Kaart no. 5G,
Steekgrootte no. 6

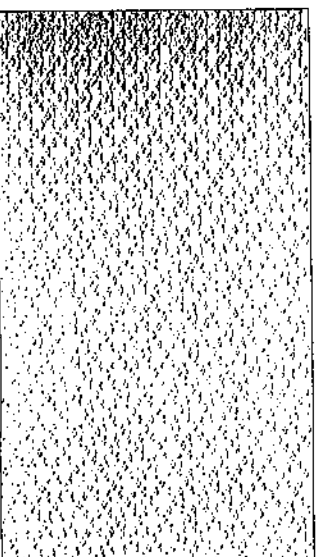

NOORS MOTIEF

Carte N° 19G, Tension N° 5
Kaart no. 19G,
Steekgrootte no. 5

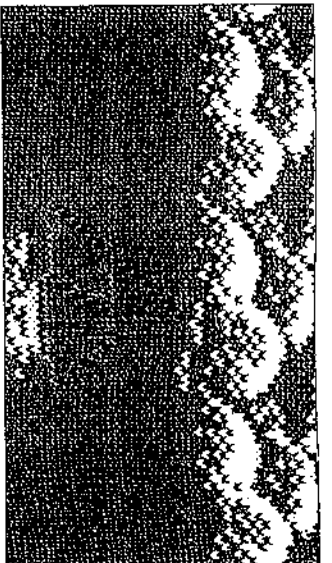

WEEFPATRONEN

Carte N° 2G, Tension N° 6
Kaart no. 2G,
Steekgrootte no. 6

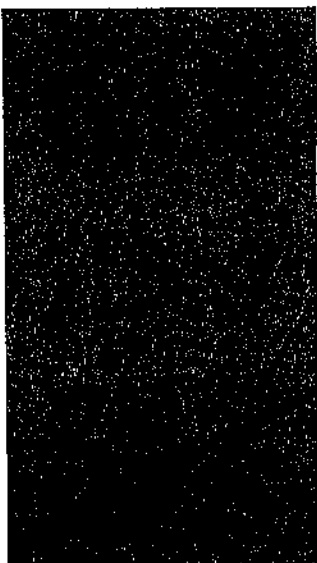

Carte N° 4G, Tension N° 6
Kaart no. 4G,
Steekgrootte no. 6

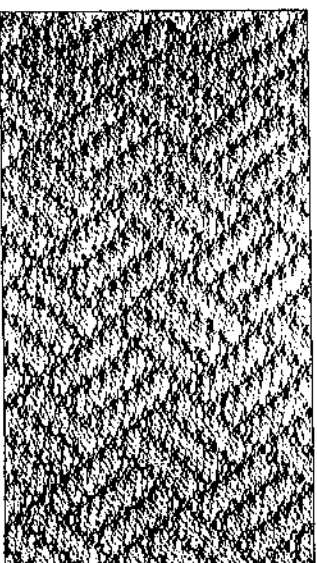

Carte N° 6G, Tension N° 6
Kaart no. 6G,
Steekgrootte no. 6

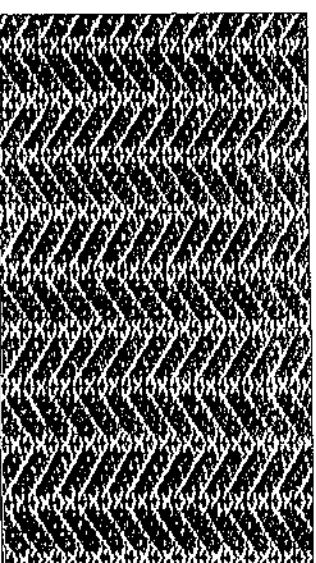

Carte N° 7G, Tension N° 6
Kaart no. 7G,
Steekgrootte no. 6

Carte N° 9G, Tension N° 6
Kaart no. 9G,
Steekgrootte no. 6

DENTELLE

Carte N° 20G, Tension N° 6
Kaart no. 20G,
Steekgrootte no. 6

DENTELLE FERME
Carte N° 20G, Tension N° 6
Kaart no. 20G,
Steekgrootte no. 6

Carte N° 7G, Tension N° 6
Kaart no. 7G,
Steekgrootte no. 6

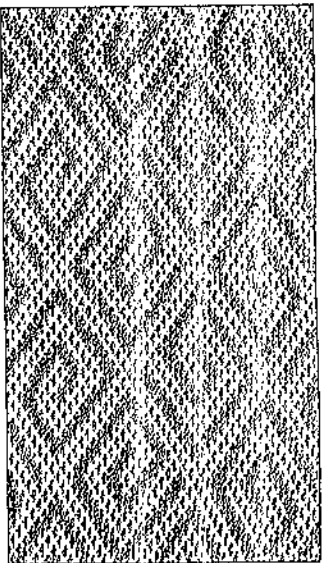
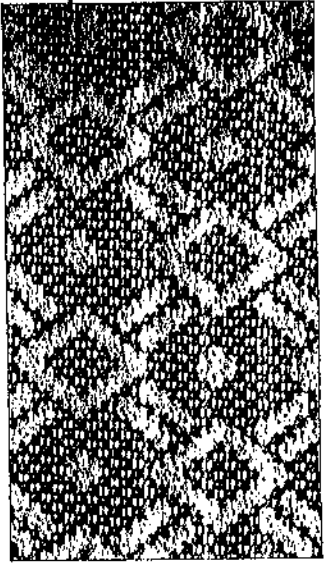

Carte N° 10G, Tension N° 6
Kaart no. 10G,
Steekgrootte no. 6

Carte N° 9G, Tension N° 6
Kaart no. 9G,
Steekgrootte no. 6

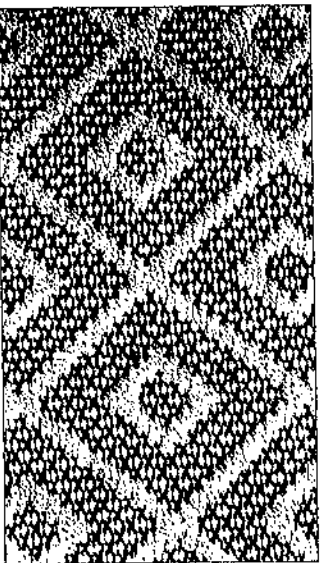

Carte N° 13G, Tension N° 6
Kaart no. 13G,
Steekgrootte no. 6

DENTELLE

Carte N° 20G, Tension N° 5
Kaart no. 20G,
Steekgrootte no. 5

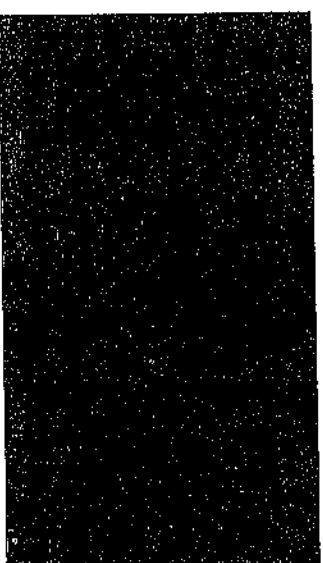
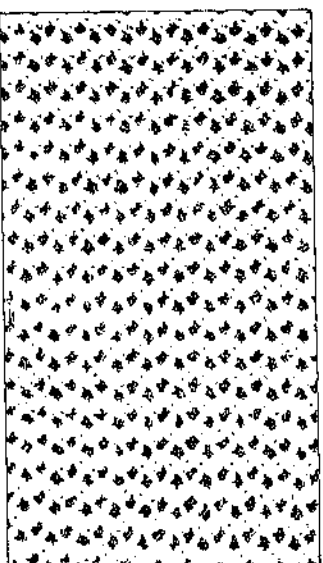

KANTPATRONEN

Carte N° 21G, Tension N° 5
Kaart no. 21G,
Steekgrootte no.5

FIJNE KANTPATRONEN

Carte N° 20G, Tension N° 6
Kaart no. 20G,
Steekgrootte no. 6

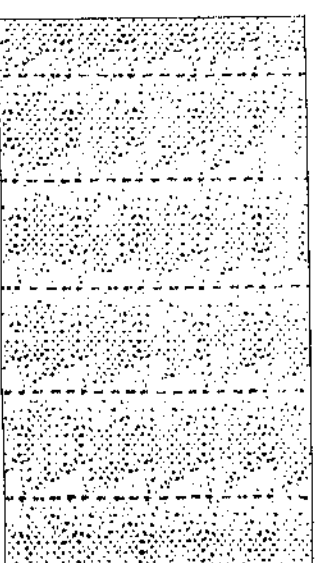
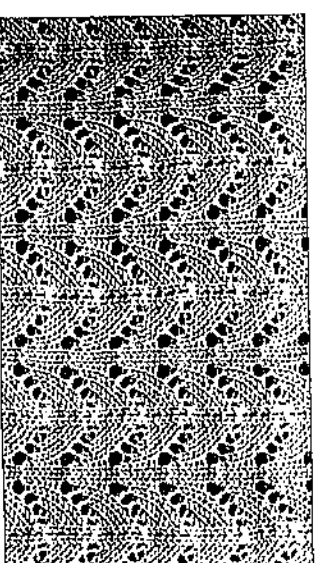

Carte N° 21G, Tension N° 6
Kaart no. 21G,
Steekgrootte no. 6

Carte N° 22G, Tension N° 5
 Kaart no. 22G,
 Steekgrootte no. 5

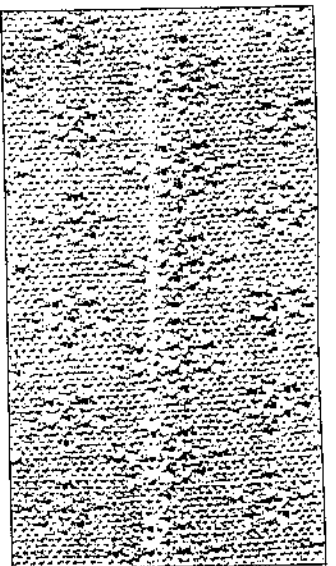
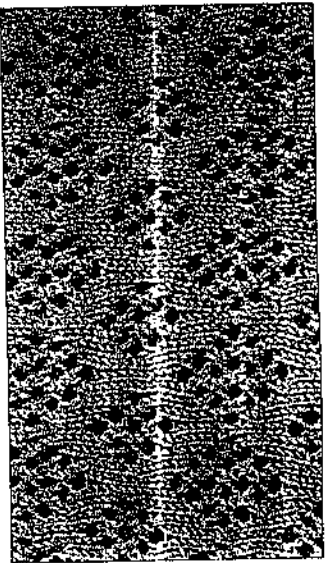

Carte N° 22G, Tension N° 6
 Kaart no. 22G,
 Steekgrootte no. 6

Carte N° 23G, Tension N° 5
 Kaart no. 23G,
 Steekgrootte no. 5

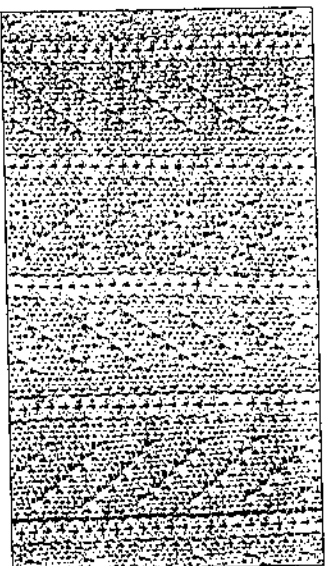
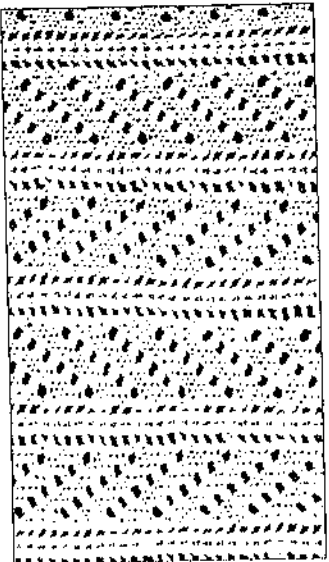

Carte N° 23G, Tension N° 6
 Kaart no. 23G,
 Steekgrootte no. 6

Carte N° 24G, Tension N° 5
 Kaart no. 24G,
 Steekgrootte no. 5

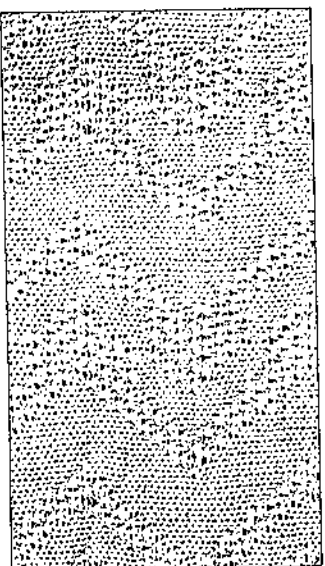
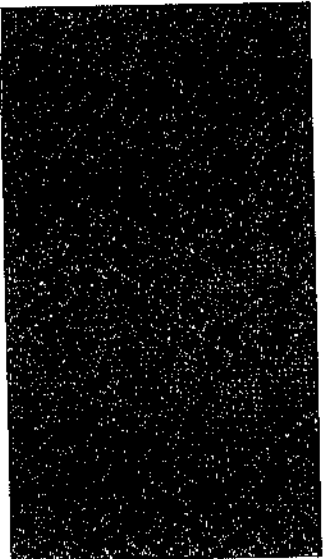

Carte N° 24G, Tension N° 6
 Kaart no. 24G,
 Steekgrootte no. 6

Carte N° 25G, Tension N° 5
 Kaart no. 25G,
 Steekgrootte no. 5

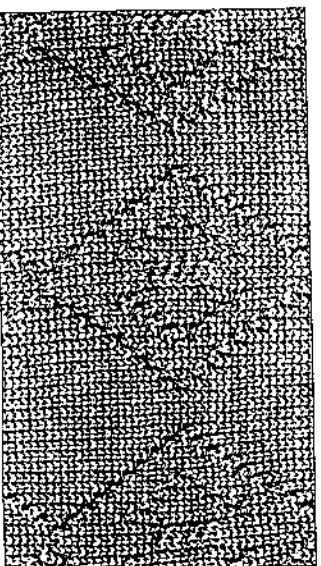
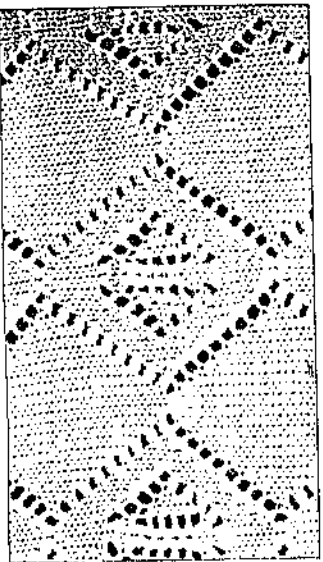

Carte N° 25G, Tension N° 6
 Kaart no. 25G,
 Steekgrootte no. 6

5-1.
CARTES PERFOREES

Il y a 25 différentes cartes perforées, il est possible de

Les points fantaisie suivant

Points		
	1G	2G
Points TUCK	<input type="radio"/>	<input type="radio"/>
Points TUCK deux couleurs		<input type="radio"/>
Points Skip		
Points Skip deux couleurs		
Motifs jacquard	<input type="radio"/>	<input type="radio"/>
Tissage	<input type="radio"/>	<input type="radio"/>
Dentelle		
Dentelle fermée		

Chacune des variations r^c
 Les cartes perforées n^c
 ouverte ou fermée.

5-1.
CARTES PERFOREES

Il y a 25 différentes cartes perforées fournies avec les accessoires. A l'aide de ces cartes perforées, il est possible de réaliser de nombreux points fantaisie originaux.

Les points fantaisie suivant sont tricotés à l'aide de ces 25 cartes perforées:

5-1.
PATTERNKAARTEN

Er zijn 25 verschillende patroonkaarten bij de breimachine. Met deze kaarten is het mogelijk vele mooie steken te breien.

Met 25 patroonkaarten kunt u de volgende patronen breien.

Points	Carte Recommandée N°:																									Patroon	
	1G	2G	3G	4G	5G	6G	7G	8G	9G	10G	11G	12G	13G	14G	15G	16G	17G	18G	19G	20G	21G	22G	23G	24G	25G		
Points TUCK	<input type="checkbox"/>	<input type="checkbox"/>		<input type="checkbox"/>	<input type="checkbox"/>	<input type="checkbox"/>	<input type="checkbox"/>	<input type="checkbox"/>	<input type="checkbox"/>	<input type="checkbox"/>		<input type="checkbox"/>									<input type="checkbox"/>						Patent- steekpatronen
Points TUCK deux couleurs		<input type="checkbox"/>	<input type="checkbox"/>		<input type="checkbox"/>	<input type="checkbox"/>	<input type="checkbox"/>	<input type="checkbox"/>	<input type="checkbox"/>	<input type="checkbox"/>																	Tweekleuren patent- steekpatronen
Points Skip				<input type="checkbox"/>	<input type="checkbox"/>	<input type="checkbox"/>	<input type="checkbox"/>	<input type="checkbox"/>	<input type="checkbox"/>	<input type="checkbox"/>			<input type="checkbox"/>														Slipsteek- patronen
Points Skip deux couleurs					<input type="checkbox"/>	<input type="checkbox"/>	<input type="checkbox"/>	<input type="checkbox"/>	<input type="checkbox"/>	<input type="checkbox"/>																	Tweekleuren slipsteek- patronen
Motifs jacquard	<input type="checkbox"/>	<input type="checkbox"/>	<input type="checkbox"/>	<input type="checkbox"/>	<input type="checkbox"/>	<input type="checkbox"/>	<input type="checkbox"/>	<input type="checkbox"/>	<input type="checkbox"/>	<input type="checkbox"/>		<input type="checkbox"/>	<input type="checkbox"/>	<input type="checkbox"/>	<input type="checkbox"/>	<input type="checkbox"/>	<input type="checkbox"/>	<input type="checkbox"/>	<input type="checkbox"/>								Noorse patronen
Tissage	<input type="checkbox"/>	<input type="checkbox"/>	<input type="checkbox"/>	<input type="checkbox"/>	<input type="checkbox"/>	<input type="checkbox"/>	<input type="checkbox"/>	<input type="checkbox"/>	<input type="checkbox"/>	<input type="checkbox"/>		<input type="checkbox"/>															Weefpatronen
Dentelle																				<input type="checkbox"/>	<input type="checkbox"/>	<input type="checkbox"/>	<input type="checkbox"/>	<input type="checkbox"/>	<input type="checkbox"/>	<input type="checkbox"/>	Kantpatronen
Dentelle fermée																				<input type="checkbox"/>	<input type="checkbox"/>	<input type="checkbox"/>	<input type="checkbox"/>	<input type="checkbox"/>	<input type="checkbox"/>	<input type="checkbox"/>	Fine kantpatronen

Chacune des variations marquée 0 peut être tricotée avec une carte perforée.
Les cartes perforées n° 20G à sont spécialement conçues pour tricoter la dentelle ouverte ou fermée.

U kunt elk van de verschillende patronen, aangegeven met "0", met één patroonkaart breien.
De kaarten no. 20G-25G zijn speciaal voor kant- en fine kantpatronen.

5-2.
RELATION ENTRE LA
CARTE PERFOREE ET
LES AIGUILLES

Chaque ligne de perforation d'une carte contrôle un groupe d'aiguilles composé de 24 aiguilles.

Chaque groupe d'aiguilles (24 aiguilles) marquées en rouge sur l'indicateur de position d'aiguilles exécute un dessin.

Les aiguilles correspondant aux perforations de la carte perforée sont sélectionnées en passant le chariot K au-dessus des aiguilles en position de travail.

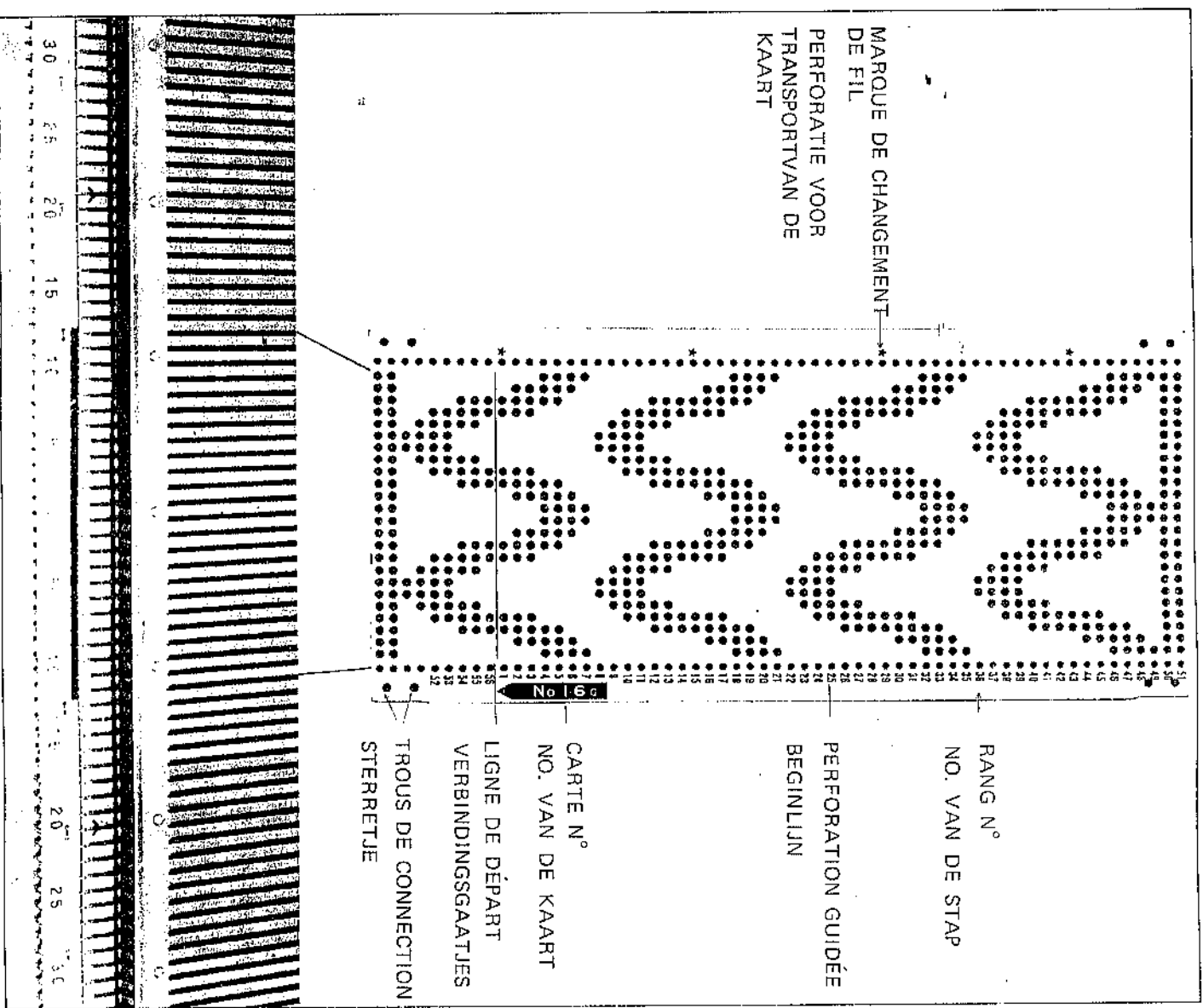

5-2.
VERHOUDING
PATTERNKAART-
NAALDEN

Elke geperforeerde lijn van de patroonkaart bestrijkt een groep naalden, nl. 24 naalden. (12 naalden aan elke kant van het '0' teken).

Iedere groep van 24 naalden, om en om met rood of wit aangegeven, vormen samen één patroon. (op het naaldenbed)

De naalden die met de geperforeerde gaatjes op de patroonkaart corresponderen, worden door de machine uitgekozen door de breisleder over te halen over naalden in de breistand.

5-3.
PREPARATION DES
POINTS FANTAISIE
5-3-1.
PLACEMENT DE LA CARTE
PERFOREE

1. Insérer l'épingle de main de la carte perforée dans le trou se trouvant derrière fente.

2. Insérer la carte perforée dans la fente bien droite dans la fente numéros face à vous. Mettre soigneusement à ce la carte perforée soit droite.

3. S'assurer que la ligne de départ est parallèle à la fente. Pousser le bouton guide vers le bas et rouvrir la gauche pour guider la carte perforée.

4. Il est plus facile de tourner le bouton guide en pressant le bouton poussoir en même temps.

5. Les extrémités de la carte doivent être entroulées et attachées ensemble avec des clips plastiques livrés dans la boîte d'accessoires.

Quand la carte est attachée, les numéros doivent continuer sans interruption.

6. Tourner le bouton guide de départ (N° 1). Mettre la marque sur la marque.

Le levier de blocage de la carte doit être déplacé.

▼ : La carte perforée du chariot.
∇ : Position de la carte perforée est en passe de droite.

5-3. PREPARATION DES POINTS FANTAISIE

5-3-1. PLACEMENT DE LA CARTE PERFORÉE

1. Insérer l'épingle de maintien de la carte perforée dans le trou se trouvant derrière la fente.
 2. Insérer la carte perforée bien droite dans la fente, les numéros face à vous. Veiller soigneusement à ce que la carte perforée soit bien droite.
 3. S'assurer que la ligne de départ est parallèle à la fente. Pousser le bouton guide vers le bas et tourner vers la gauche pour guider la carte perforée.
 4. Il est plus facile de tourner le bouton guide en pressant le bouton poussoir en même temps.
 5. Les extrémités de la carte doivent être enroulées et attachées ensemble avec les clips plastiques livrés dans la boîte d'accessoires.
- Quand la carte est attachée, les numéros doivent continuer sans interruption.

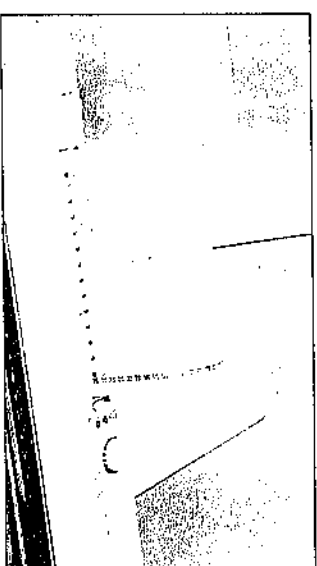
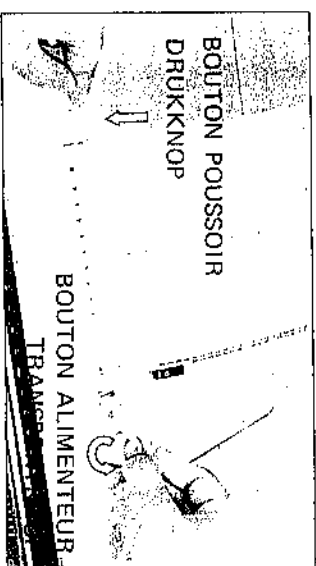
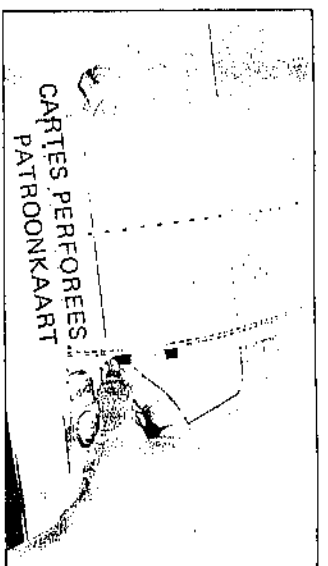
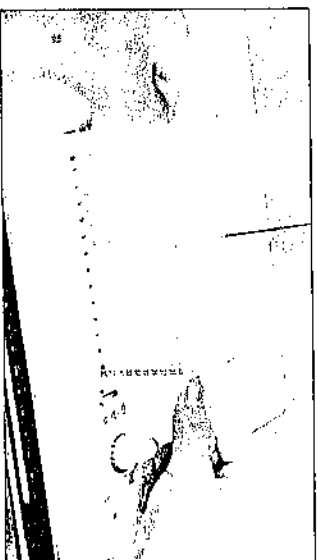
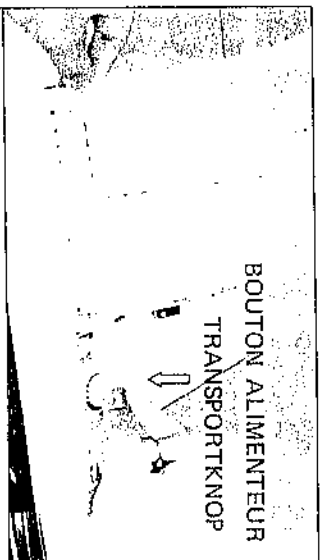
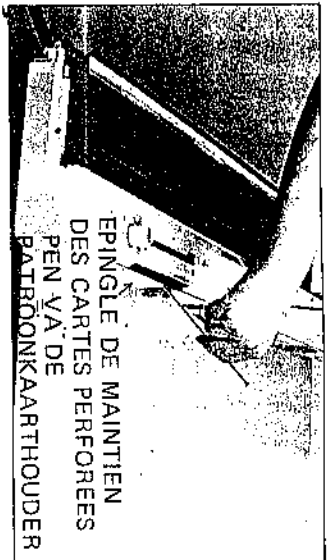

5-3. VOORBEREIDING VOOR PATROONBREIEN

5-3-1. INSTELLEN VAN DE PATROONKAART

1. Zet de pen van de patroonkaarthouder in het gatje aan de achterkant van de machine.
 2. Schuif de patroonkaart met het nummer naar u toe in de gleuf. Let erop, dat u de kaart recht houdt.
 3. Let erop, dat de beginlijn evenwijdig aan de bovenplaat ligt. Druk de transportknop in en draai deze naar links. (naar FEED)
 4. U kunt de transportknop gemakkelijker draaien door tegelijkertijd de drukknop in te drukken.
 5. Sta nu de patroonkaart dubbel en klem de uiteinden aan elkaar vast met de plastic 'snaps' uit het toebehorendooze.
- Aan elkaar geklapt dienen de nummers op de kaart in de juiste volgorde te blijven zonder onderbreking.

6. Tourner le bouton guide et amener la carte à la ligne de départ (N° 1). Mettre le levier de blocage de la carte sur la marque ●.

Le levier de blocage de la carte indiquer:

- : La carte perforée est bloquée si le chariot est déplacé.
- ▼ : La carte perforée est entraînée par le mouvement du chariot.
- ∇ : Position de mouvement intermittent: la carte perforée est entraînée seulement quand le chariot passe de droite à gauche.

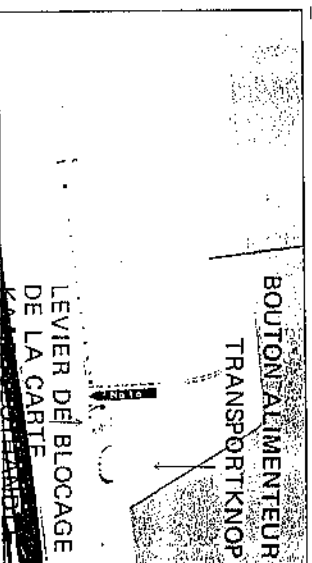

6. Draai verder aan de transportknop tot de kaart bij de beginlijn staat (no. 1). Zet de hendel van het kaartslot op het ● teken.
- De hendel van het kaartslot:
- : De patroonkaart draait zelfs niet als de slede wordt overgehaald.
 - ▼ : De patroonkaart draait als de slede wordt overgehaald. Kaart verspringt iedere toer)
 - ∇ : Pauze-transport. De patroonkaart draait alleen als de slede wordt overgehaald van rechts naar links. (De kaart verspringt om de twee toeren)

5-3-2.
PREPARATION DU
TRICOT FANTAISIE

1. Tricoter quelques rangs en jersey et placer le chariot K du côté gauche de la machine.
2. Placer le levier de blocage de cartes, le bouton de changement et les boutons de cannes dans l'ordre indiqué sur la figure.

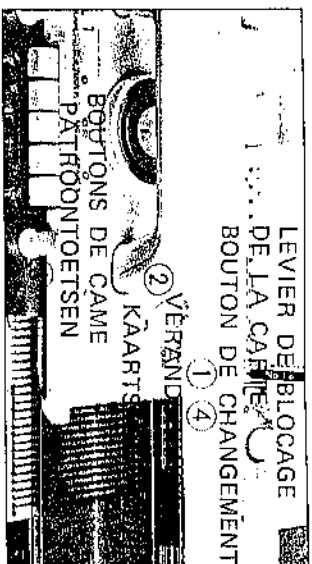
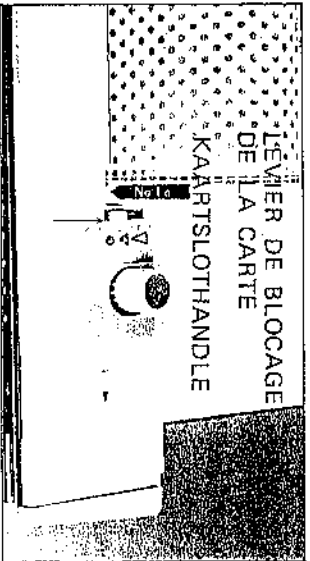
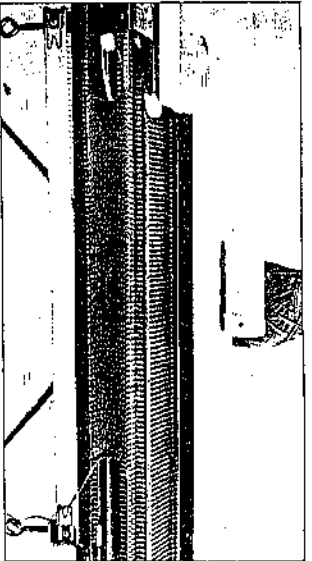

5-3-2.
VOORBEREIDING VOOR
PATTERNBREIEN

1. Brei enkele toeren tricot en laai de siele links op het naaldenbed staan.
2. Stel de hendel van het kaartslot, de veranderknop en de patroontoetsen in als in de afbeelding.

3. Zet de hendel van het kaartslot op ●. Let erop, dat de kaart goed ingesteld is (no. 1).
4. Zet de veranderknop op KC. Voor kantbreien zet u de veranderknop op N-L.

5. Haal de breisiede over naar rechts. De naalden in de B-stand worden daardoor in de B- en D-stand vooruitgeschoven.
- Als de veranderknop op KC staat worden de buitenste naalden in de D-stand geschoven.

6. Duw afhankelijk van uw patroon de goede patroontoetsen in.
7. Zet de hendel van het kaartslot op ▼. Begin te breien.

5-4.
POINTS TUCK.
POINTS SKIP.

1. Placer la carte perforée e
2. Enfoncer les boutons de choisi.

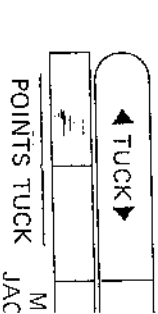

- Point TUCK.
Enfoncer les 2 bout
Tuck en même temps.

- Point SKIP.
Enfoncer les deux bout
P ART en même temps.
3. Mettre le levier de blocage de carte sur la marque

4. Déplacer le chariot K à droite.
Les aiguilles sont sélectionnées par le passage du chariot K.
- Continuer le tricot.
Pendre les poids à griffe indiqué sur la figure c tombées.
Les poids à griffes de supérieure du tricot à 1

Points Tuck

Carte N° 1G, Tension N°

Kaar no. 1G,
Steekgrootte no. 6

5. Déplacer le chariot K de gauche à droite.
La position B des aiguilles est sélectionnée de B en D par le passage du chariot K.
- Quand le bouton de changement est en position KC, les aiguilles des deux extrémités sont toujours amenées en position D.

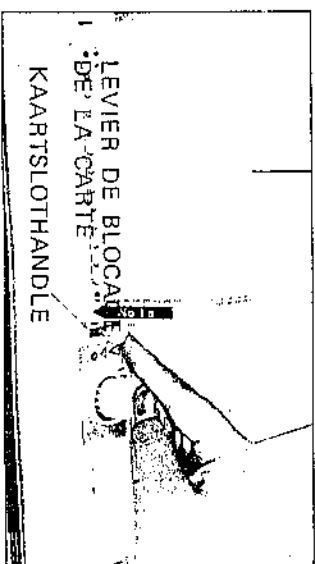
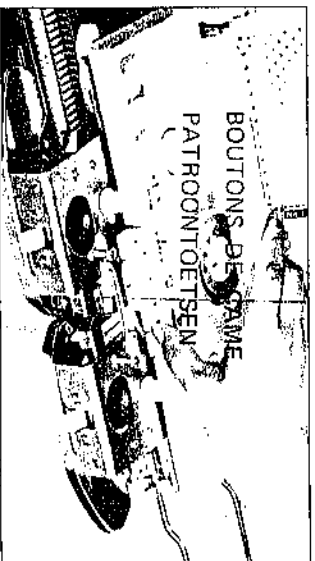
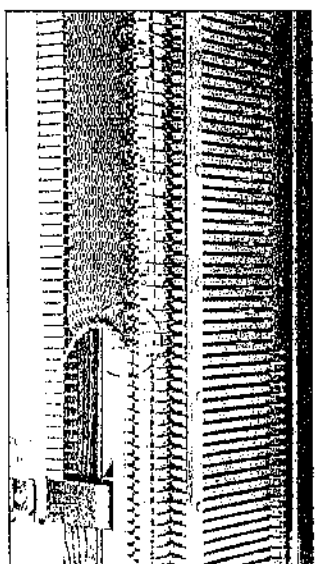
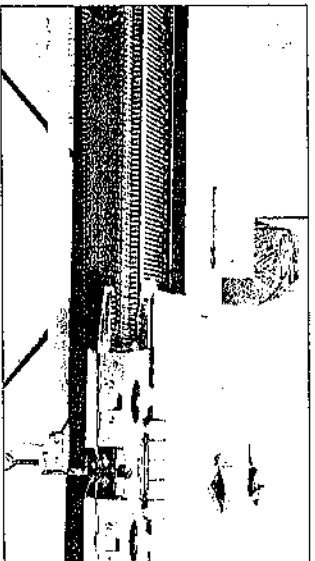

6. Pousser les boutons de cannes suivant les dessins fantaisie qui seront réalisés.
7. Mettre le levier de blocage de la carte sur la marque ▼. Alors le tricotage fantaisie démarre.

5-4.
POINTS TUCK.
POINTS SKIP.

1. Placer la carte perforée et préparer le tricotage fantaisie.
2. Enfoncer les boutons de carnes suivant le dessin fantaisie choisi.

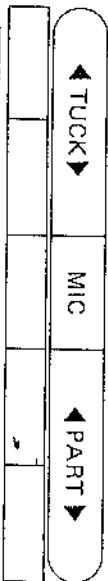

POINTS TUCK MOTIFS JACQUARD
POINTS SKIP

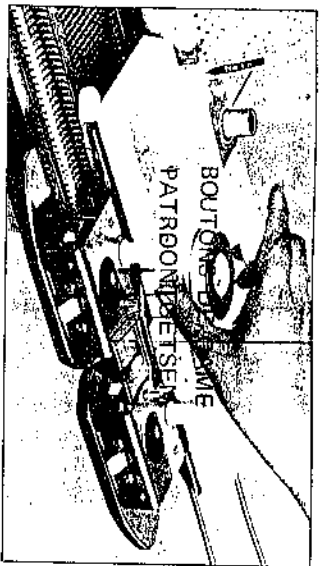

5-4.
PATENTSTEKPATRONEN -
SLIPSTEKPATRONEN

1. Breng de patroonkaart in en maak de voorbereidingen.
2. Duw afhankelijk van uw patroon de patroontoeisen in.

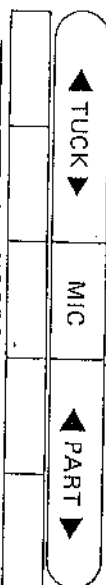

PATENTSTEEK PATROON NOORS PATR. SLIPSTEEK PATROON

Point TUCK.

Enfoncer les 2 boutons Tuck en même temps.

Point SKIP.

Enfoncer les deux boutons PART en même temps.

3. Mettre le levier de blocage de carte sur la marque ▼.

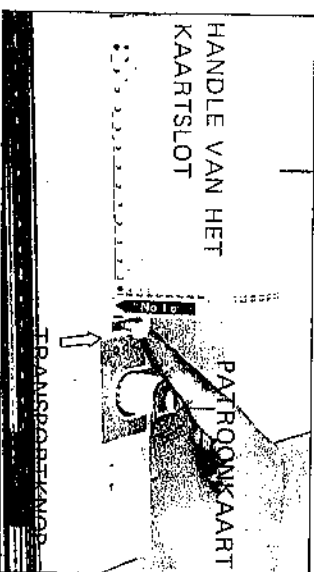

Patentsteekpatronen
Duw beide 'TUCK' toetsen in tegelijkertijd.
Slipsteekpatronen
Duw beide 'PART' toetsen in tegelijkertijd.
3. Zet de handle van het kaartslot op '▼'.

4. Déplacer le chariot K de droite à gauche.
Les aiguilles sont sélectionnées automatiquement.

Continuer le tricot.
Pendre les poids à griffes au peigne de montage (comme indiqué sur la figure ci-contre) pour éviter les mailles tombées.
Les poids à griffes doivent être replacés à la partie supérieure du tricot à intervalles réguliers.

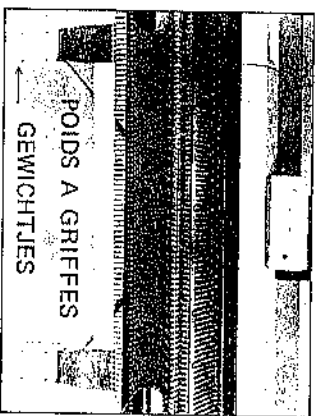

4. Haal de breisledede over van rechts naar links.
De naalden worden automatisch naar voren geschoven.

Brei verder.
Hang de gewichten aan de opzetkam (als in de afbeelding) om te voorkomen dat de steken vallen.
Van tijd tot tijd dient u de gewichtjes hoger te hangen.

Points Tuck

Carte N° 1G, Tension N° 6
Kaar no. 1G,
Steekgrootte no. 6

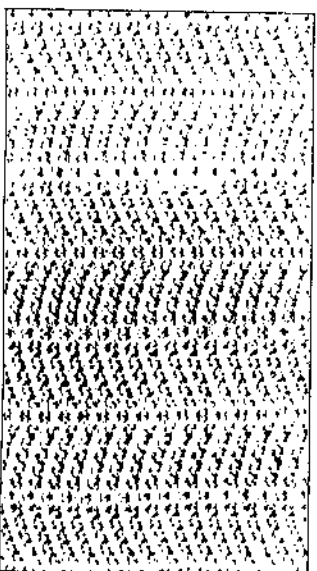
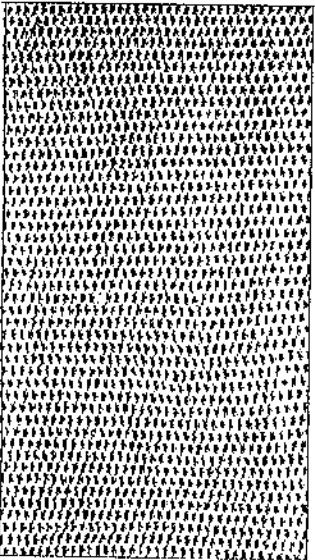

Patentsteekpatronen

Carte N° 6G, Tension N° 6
Kaart no. 6G,
Steekgrootte no. 6

Points Skip

Carte N° 4G, Tension N° 6

Kaart no. 4G,

Steekgrootte no. 6

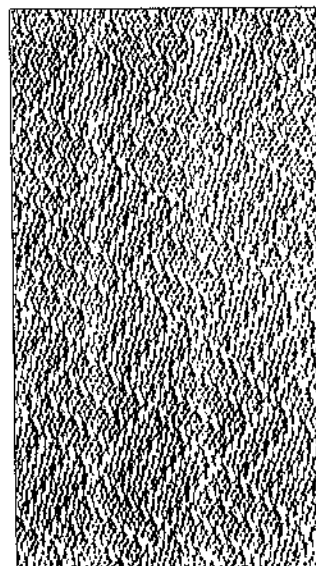
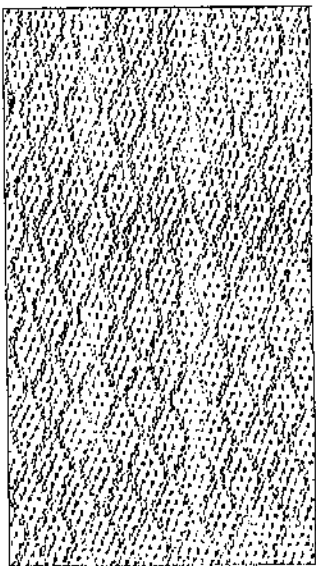

Slipsteekpatronen

Carte N° 5G, Tension N° 6

Kaart no. 5G,

Steekgrootte no. 6

5-5. QUAND LE TRICOT FANTAISIE EST TERMINE

Quand le tricot de départ de la carte perforée arrive à la fin, un dessin est complet. Revenir au tricot jersey suivant les instructions après la fin des mailles fantaisie.

1. En tournant le bouton de changement de KC ou SM vers NL, les boutons de came sont replacés automatiquement en position normale.

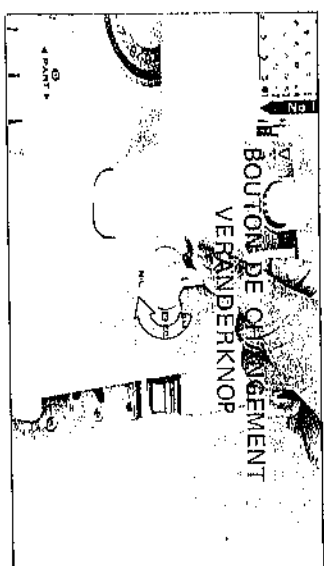

5-5. NA HET PATROONBREIEN

Wanneer de beginlijn (no. 1) weer bij de gleuf aangekomen is, is een patroon afgebeeld. Ga nuuls volgt verder met gewoon breien.

1. Door de veranderknop van KC of SM weer op N.L te zetten, springen de patroontolseisen automatisch terug.

2. Quand le bouton de changement se trouve sur NL, rétablir les boutons came en poussant le levier d'enlèvement des canes.

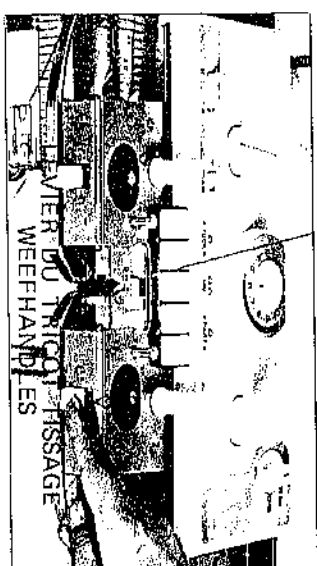
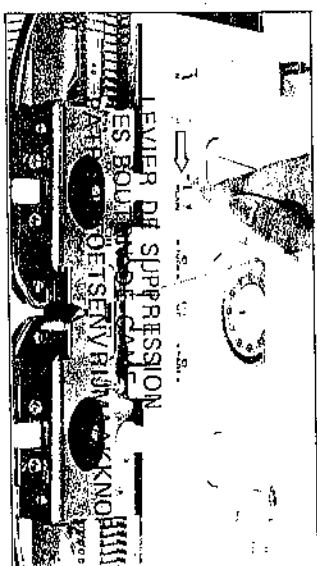

2. Als de veranderknop op N.L staat drukt u de patroontolseisen vrijmaakknop naar rechts.

3. Remettre le levier de blocage de la carte sur la marque A. Si on tricote du jacquard ou du tissage, enlever le fil de la deuxième couleur du guide fil et l'attacher au clip. S'assurer que le fil principal est dans le guide fil "A". Alors on peut tricoter en jersey.

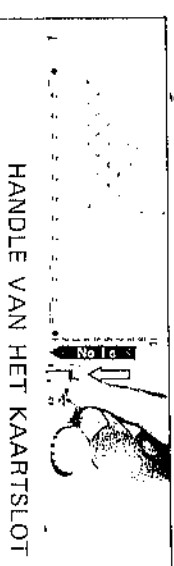

3. Zet het kaartslot op het 'A' teken. Als u Noorse of weefpatronen aan het breien was, haal dan de tweede draad uit het toevoerorg en klem hem onder de draadklem. Let erop, dat de hoofkleur door toevoerorg 'A' geregen blijft. Brei nu gewoon recht verder.

5-6. POINT TUCK DEUX COULEURS POINT SKIP DEUX COULEURS

L'opération est la même pour les deux couleurs.

1. Placer la carte perforée fantaisie.
2. Enfoncer les deux boutons fantaisie choisis.
3. Point Tuck deux couleurs: Enfoncer les deux boutons.
4. Point Skip deux couleurs: Enfoncer les deux boutons.
5. Mettre le levier de blocage de la carte sur la marque A.
6. Déplacer le chariot K et le fil du guide fil A. Il en déplaçant un peu le chariot K.
7. Changer le fil du guide couleur pour le tricot en jersey. Le chariot K est du côté du fil du guide fil A. Il en déplaçant un peu le chariot K.
8. Enfiler le fil de seconde couleur dans le guide fil A. Fermer le clip du guide fil A.
9. Accrocher le fil du guide fil A au bord de la machine pour le maintenir en place.
10. Alors, enfiler le fil de seconde couleur qui est accroché sous le clip du guide fil A. Fermer le levier du guide fil.

5-6. POINT TUCK DEUX COULEURS POINT SKIP DEUX COULEURS

L'opération est la même pour le point Tuck ou le point Skip.

1. Placer la carte perforée et préparer pour le point fantaisie.
2. Enfoncer les deux boutons de carte suivant le point fantaisie choisi.
Point Tuck deux couleurs
Enfoncer les deux boutons Tuck en même temps.
Point Skip deux couleurs
Enfoncer les deux boutons "Part" en même temps.
3. Mettre le levier de blocage de carte en position ▼.
4. Déplacer le chariot K et tricoter deux rangs.
5. Enfiler le fil de seconde couleur dans l'unité de tension du fil et fixer le sous le clip.

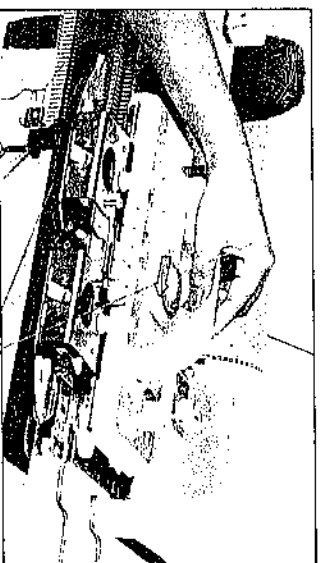
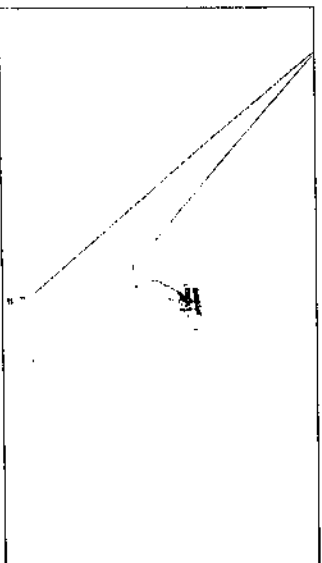
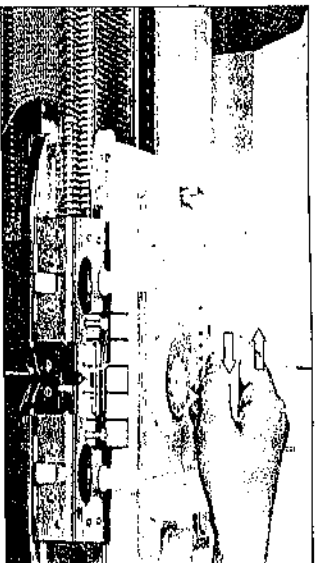

5-6. TWEEKLEURENPATENTSTEKPATRONEN TWEEKLEURENLSIPSTEKPATRONEN

De werkwijze is hetzelfde als voor patentsteekpatronen en/of slipsteekpatronen.

1. Breng de patroonkaart in en tref de voorbereidingen voor patroonbreien.
2. Duw afhankelijk van het patroon, dat u gaat breien, de goede patroontoetsen in.
Tweekleurenpatentsteekpatronen
Duw de twee 'TUCK' toetsen tegelijkertijd in.
Tweekleurenslipsteekpatronen
Duw de twee 'PART' toetsen tegelijkertijd in.
3. Zet de hendel van het kaartslot op het ▼ taken.
4. Haal de breislide twee toeren over.
5. Rijg de tweede kleur draad in door de draadgeleider en klem hem onder de draadklem.

6. Changer le fil du guide fil A pour le fil de seconde couleur pour le tricot en deux couleurs.
Le chariot K est du côté droit de la machine. Enlever le fil du guide fil A. Il est plus facile de retirer le fil en déplaçant un peu le chariot K vers la droite.

7. Accrocher le fil du guide fil A au bord de la machine pour le maintenir dans l'encoche.
8. Alors, enfiler le fil de la seconde couleur qui était accroché sous le clip dans le guide fil A. Fermer le levier du guide fil.

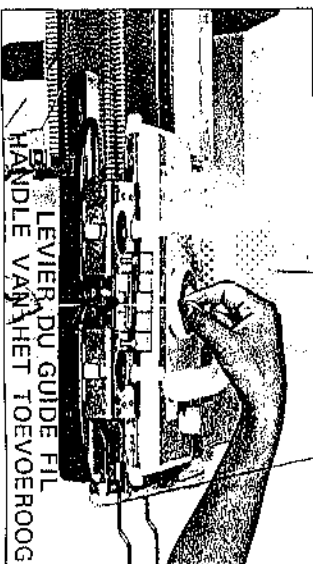
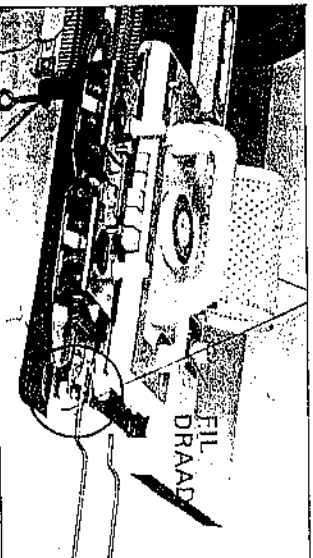

7. Haak de hoofddraad, die u uit het toevoerorg 'A' heeft gehaald aan de rechterkant onder de rand van de machine.
8. Rijg de tweede kleur draad door toevoerorg 'A' en sluit de hendel van het toevoerorg.

9. Tricoter deux rangs en maintenant l'extrémité du fil de seconde couleur sous le guide fil avec la main gauche (garder la main gauche sous l'extrémité droite du tricot).

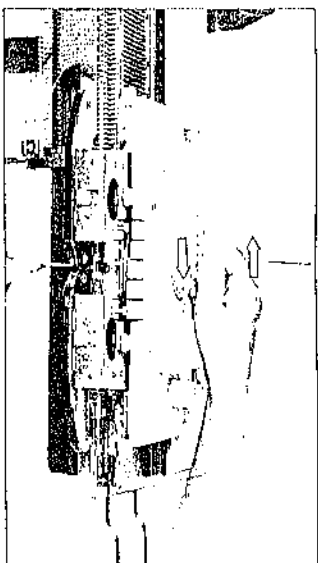

9. Brei twee toeren terwijl u met uw linkerhand de tweede kleur draad onder de slede vasthoudt. (Houdt uw linker hand aan de rechterkant van het breiwerk.)
 Verwissel op deze manier elke twee toeren van kleur. Op die manier kunt u tweekleurenpatentsteekpatronen en tweekleurenslipsteekpatronen maken.

Carte N° 2G,
 Tension N° 6
 Kaart no. 2G,
 Steekgrootte no. 6

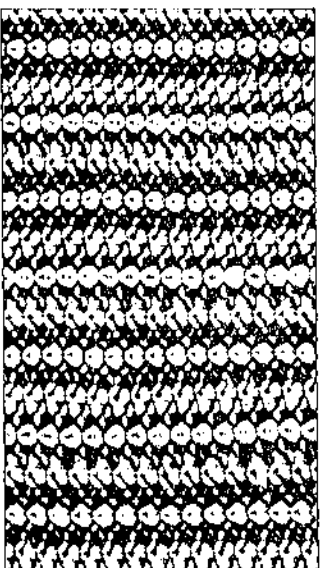
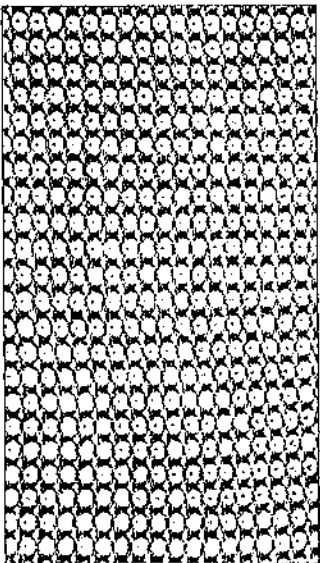

Tweekleurenpatentsteek-
 patronen

Carte N° 6G,
 Tension N° 6
 Kaart no. 6G,
 Steekgrootte no. 6

Carte N° 5G,
 Tension N° 6
 Kaart no. 5G,
 Steekgrootte no. 6

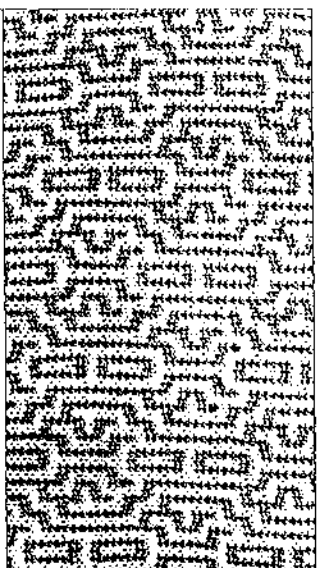
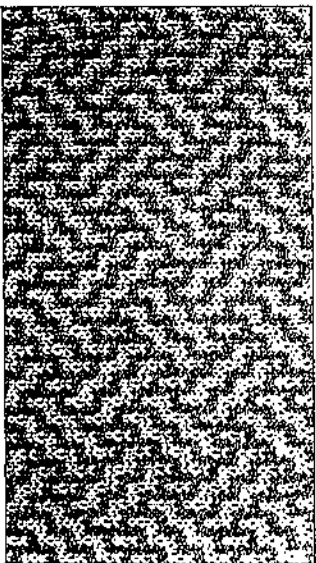

Tweekleurenslipsteek-
 patronen

Carte N° 7G,
 Tension N° 6
 Kaart no. 7G,
 Steekgrootte no. 6

5-7. TRICOT JACQUARD

1. Enfiler le fil de seconde couleur dans l'unité de tension du fil et fixer le fil sous le clip.
2. Placer la carte perforée et la préparer pour le tricot fantaisie.

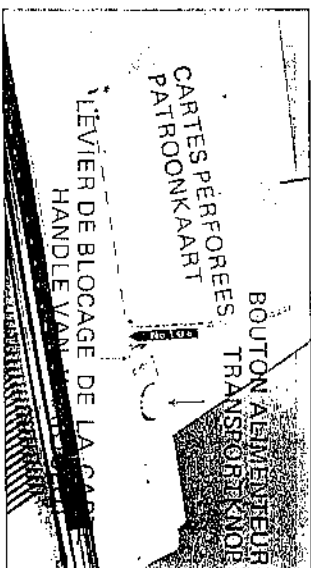

5-7. NOORSE PATRONEN

1. Rijg de tweede draad in door de draadgeleider en kleem hem onder de draad-klem.
2. Breng de patroonkaart in en tref de voorbereidingen voor patroonbreien.

3. Enfoncer le bouton MC de la carte en position

4. Enfiler le fil de seconde clip dans le guide fil B fil.
 Maintenir le fil sous le (Garder la main gauche

5. Continuer à déplacer le jacquard.

Si on emploie les cartes per 18G et 19G, changer le fil troisième couleur quand l'unité de tension arrive à la couleur de l'unité de tension troisième fil.
 Tricoter alors la troisième

3. Enfoncer le bouton MC et placer le levier de blocage de la carte en position **v**.

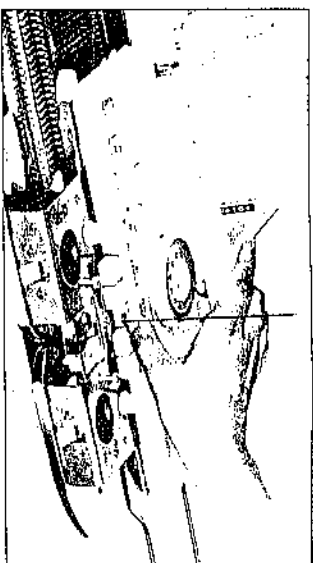

3. Duw de 'MC' knop in en zet de hendel van het kaartslot op het 'v' teken.

4. Enfiler le fil de seconde couleur qui était fixé sous le clip dans le guide fil B sans ouvrir le levier du guide fil.
Maintenir le fil sous le guide fil avec la main gauche.
(Garder la main gauche à l'extrémité droite du tricot).

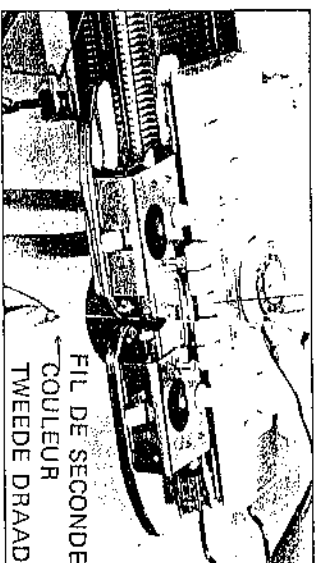

4. Rijg de tweede draad, die onder de draadklem zit door toevoerorg 'B' zonder de hendel van het toevoerorg te openen. Houdt de draad onder de slede met uw linkerhand vast.
(Houdt uw hand aan de rechte kant van het werk.)

5. Continuer à déplacer le chariot K, vous réussirez le jacquard.

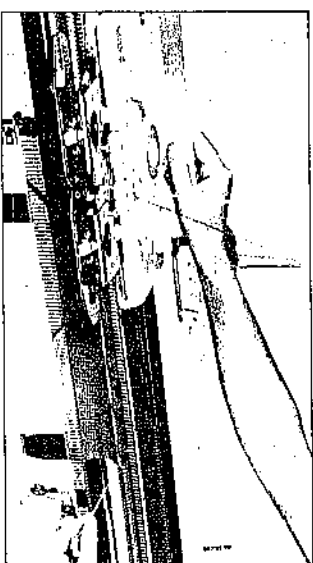

5. Brei nu verder uw Noorse patronen.

Si on emploie les cartes perforées N° 11G, 12G, 14G, 16G, 18G et 19G, changer le fil de seconde couleur contre une troisième couleur quand l'étoile *****, au côté gauche de la carte perforée arrive à la fente. Oter le fil de seconde couleur de l'unité de tension du fil et le remplacer par le troisième fil.
Tricoter alors la troisième couleur dans le guide fil B.

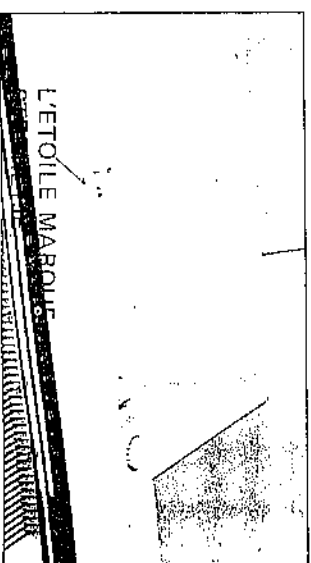

Als u de patroonkaarten no. 11G, 12G, 14G, 15G, 18G en 19G gebruikt, verwissel dan de tweede draad in toevoerorg 'B' voor een derde kleur bij het sterretje ***** aan de linkerkant van de patroonkaart, d.w.z. Als het sterretje bij de gleuf van de kaarthouder verschijnt. Zo brei u zelfs meerkleuren Noorse patronen. Haal de tweede draad uit de draadgeleider en rijg de derde kleur in door de draadgeleider en vervolgens door toevoer oog 'B'.

Tricot jacquard

Carte N° 1G,
Tension N° 5

Kaart no. 1G,
Steekgrootte no. 5

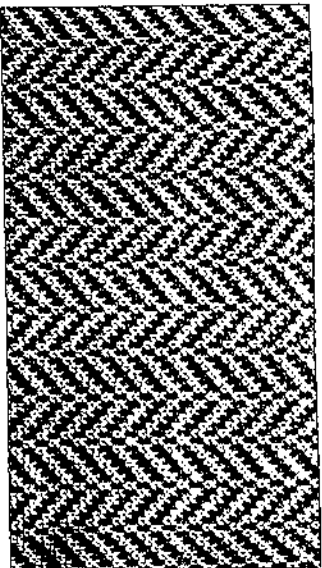
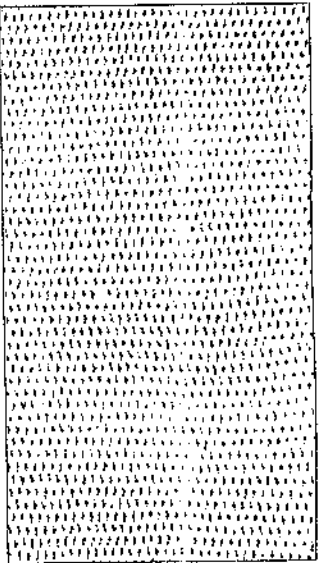

Noorse patronen

Carte N° 6G,
Tension N° 5

Kaart no. 6G,
Steekgrootte no. 5

Carte N° 12G,
Tension N° 5

Kaart no. 12G,
Steekgrootte no. 5

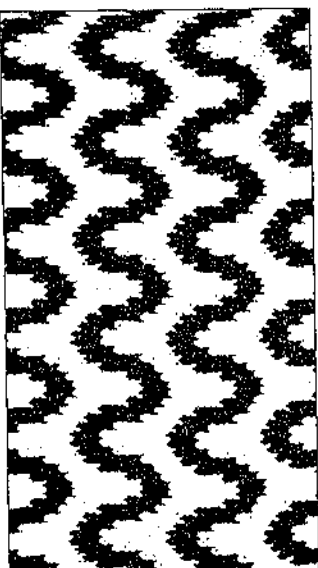
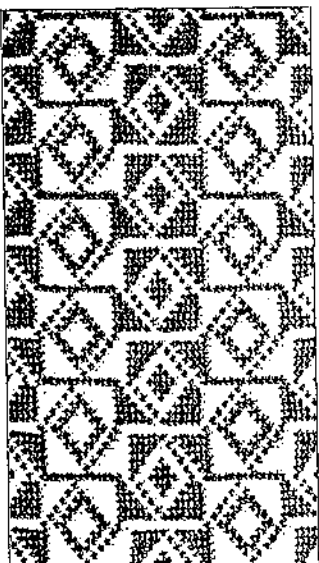

5-8.

MOTIF JACQUARD ISOLE
(Employer la carte perforée n° 18G et 19G)

Seul un motif apparait sur le tricot.

5-8-1.
PREPARATION DU MOTIF JACQUARD.
COMMENT LE TRICOTER.

1. Enfiler le fil de seconde couleur dans l'unité de tension de fil et attacher le fil sous le clip.



5-8.
MPPRS MOTIEF
(Met patroonkaart no. 18G en 19G)

5-8-1.
DE VOORBEREIDINGEN VOOR EN HET BREIEN VAN EEN NOORS MOTIEF.

1. Rijg de tweede draad in door de draadgeleider en klem hem onder de draadklem.

2. Tricoter quelques rangs jersey et placer le chariot K du côté gauche de la machine.

3. Placer la carte perforée sur la ligne de départ (n° 1) et mettre le levier de blocage de la carte en position ●.

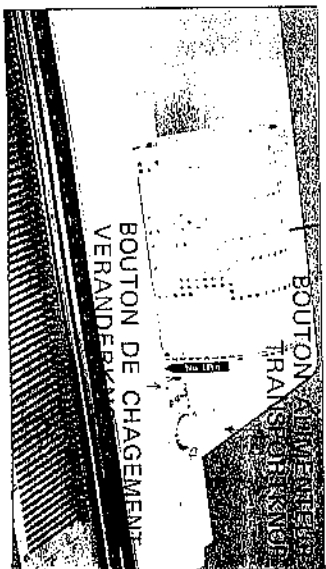
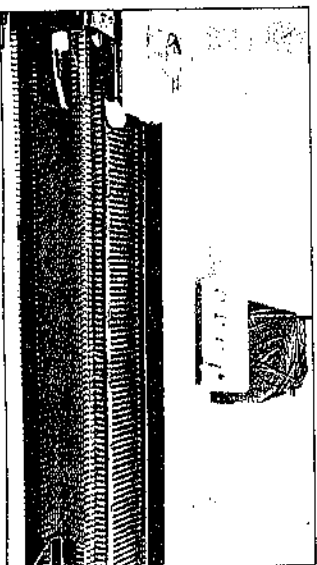

2. Brei enkele toeren gewoon recht en zet de breislede aan de linkerkant van de machine.

3. Zet de patroonkaart op het beginlijntje (no. 1) en zet het kaartslot op het ● teken.

4. Placer le bouton de chargement en position S.A

5. Prendre le peigne de sélection de la boîte d'accsoires.

6. Poser le peigne de sélection sur le lit d'aiguilles con indiqué sur la figure dessus.

S'assurer que le peigne sélection est dans la position correcte correspondant lignes rouges marquées l'indicateur de position guilles.

7. Pousser le chariot K gauche à droite.

8. Les aiguilles en position ou le peigne de sélection est posé sont sélectionnés de B en D par le dépliement du chariot K.

9. Enfoncer le bouton M

10. Mettre le levier de blocage de carte en position

4. Placer le bouton de changement en position S.M.
5. Prendre le peigne de sélection de la boîte d'accroches.

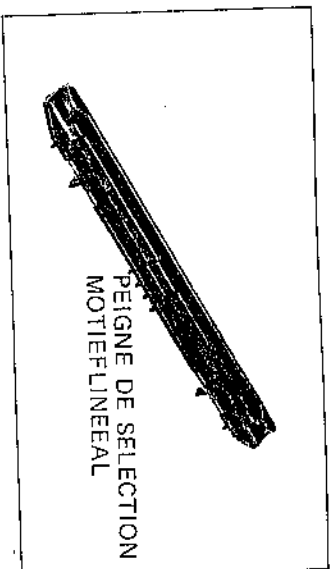
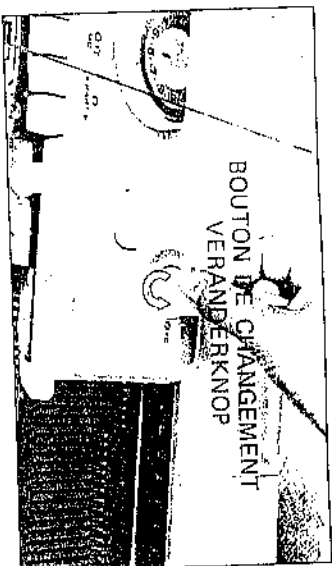

4. Zet de veranderknop op SM.
5. Neem de motieflinaal uit het toebehorendoozje.

6. Poser le peigne de sélection sur le lit d'aiguilles comme indiqué sur la figure ci-dessus.



6. Leg de motieflinaal op het naaldenbed als in de afbeelding.
Zorg ervoor dat de motieflinaal zó, ligt, dat zijn positie overeenkomt met één vlakje van de rood/wit verdeling op het naaldenbed.

7. Pousser le chariot K de gauche à droite.

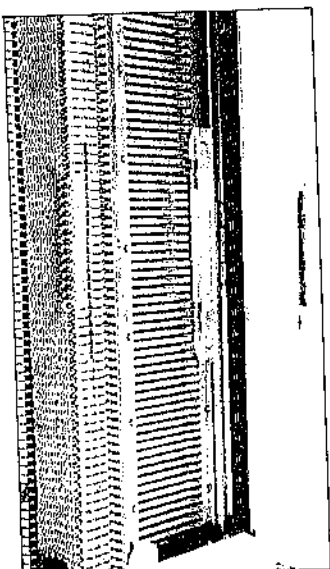
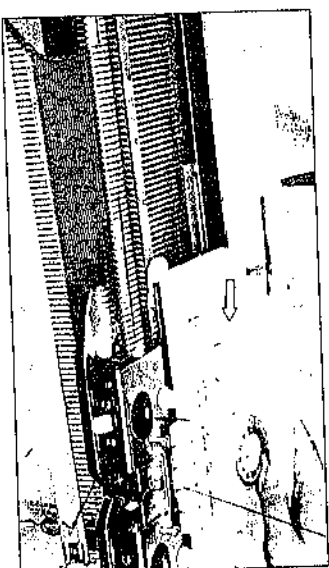

7. Haal de slede over van links naar rechts.
8. Waar de motieflinaal ligt worden de naalden in de B-stand door het overhalen van de breislide in de B- of D-stand geschoven.

8. Les aiguilles en position B ou le peigne de sélection est posé sont sélectionnées de B en D par le déplacement du chariot K.

9. Enfoncer le bouton M.C.
10. Mettre le levier de blocage de carte en position ▼.

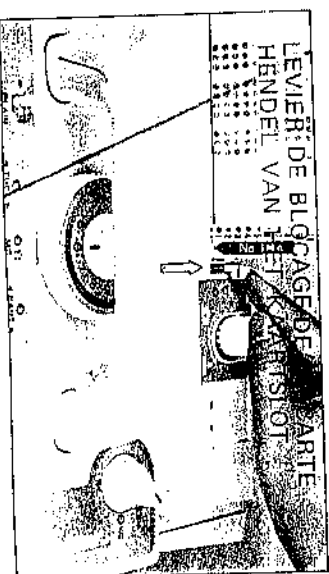
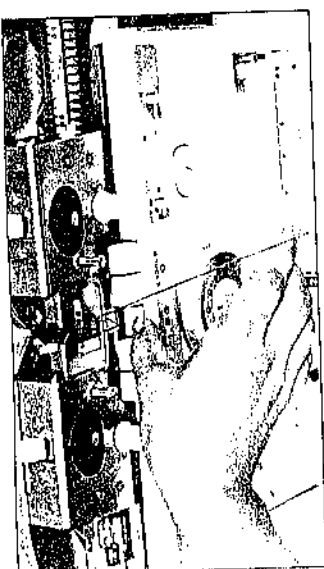

9. Druk de MC knop in.
10. Zet de hendel van het kaartslot op het ▼ teken.

11. Enfiler le fil de seconde couleur, qui était maintenu sous le clip, dans le guide fil B, sans ouvrir le levier du guide fil. Maintenir le fil dans le guide fil avec la main gauche.
(Garder la main gauche à l'extrémité droite du tricot.)

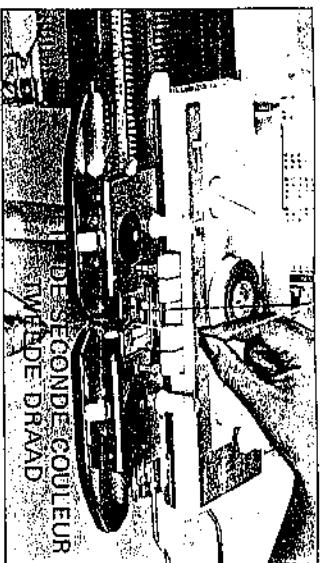

11. Rijg de tweede draad, die onder de draadkleem zit, door toevoerorg 'B' zonder de hendle van het toevoerorg te openen. Houdt de draad onder de slede met uw linkerhand vast.
(Houdt uw linkerhand aan de rechter kant van het breiwerk.)

12. Tricoter un rang et placer le chariot K du côté gauche de la machine.

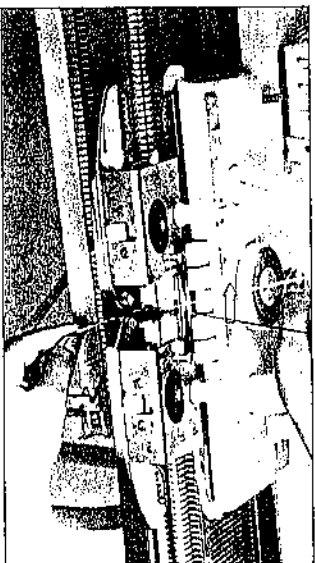

12. Brei een toer en zet de slede aan de linkerkant van de machine.

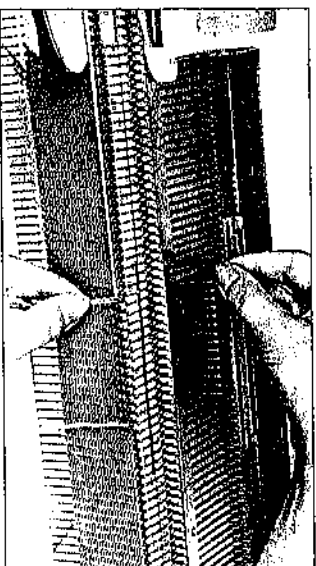

13. Leg een contrasterend draadje over de twee naalden die naast het Noorse motief liggen. (Het beste kunt u hiervoor de hoofdkleur nemen.)

Ceci, pour éviter les trous qui apparaissent parfois entre la fin du motif et la couleur de fond.

Il est préférable d'utiliser le même couleur que le fil principal pour le fil de séparation.

Dit is om te voorkomen dat er een gatje ontstaat tussen het Noorse motief en de achtergrond.

14. Déplacer le chariot K de gauche à droite et répéter cette opération à chaque rang.

Maintenant, le motif jacquard est complet.

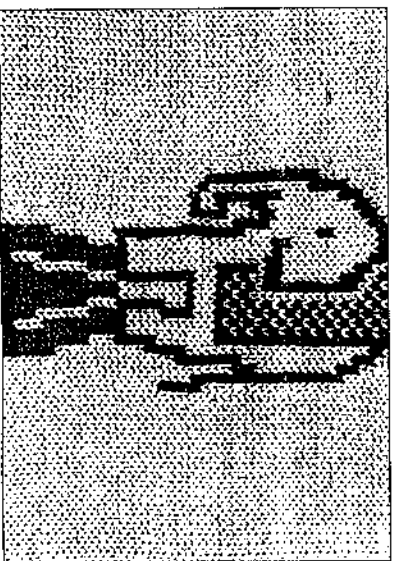

14. Haal de slede over van links naar rechts. Herhaal deze handelingen bij elke toer.

Nu is uw Noorse motief klaar.

Comme montré sur cette figure en changeant la position d peigne de sélection, il est possible de composer ses motifs selon le goût.

5-9. DOUBLE MOTIF JACQ

1. Poser les deux peignes de comme montré sur la figure. Garder un espace de 24 e sélection.
2. Le travail est semblable à
3. Placer le fil de seconde couleur pour chaque motif au pied, sur le sol.
4. Changer le fil de seconde couleur durant le mouvement du chariot K pour éviter les fils traverse l'envers du tricot.

- 1). Quand le guide fil chariot K arrive milieu des deux dessins remplacer le fil du guide fil B, par le fil de seconde couleur pour le motif de gauche.
- 2). Déplacer le chariot vers la gauche et répéter les deux dessins

Comme montré sur cette figure, en changeant la position du peigne de sélection, il est possible de composer ses motifs selon le goût.

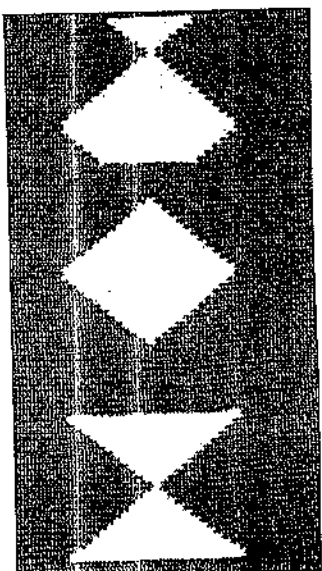
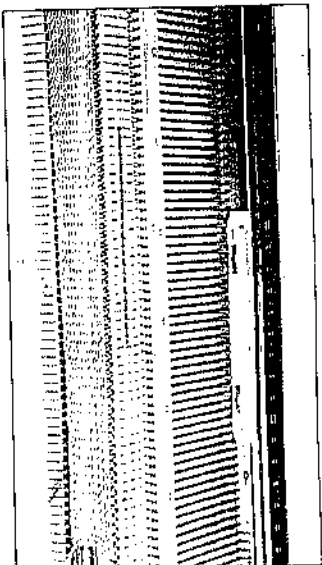

Zoals u in de afbeelding kunt zien, kunt u eindelijk variëren door de motieflineaal tussentijds te verleggen.

5-9. DOUBLE MOTIF JACQUARD ISOLE

1. Poser les deux peignes de sélection sur le lit d'aiguilles comme montré sur la figure. Garder un espace de 24 aiguilles entre deux peignes de sélection.
2. Le travail est semblable à celui de motif unique.

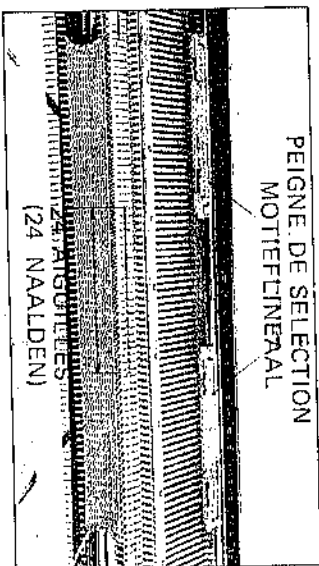

5-9. DUBBEL NOORS MOTIEF

1. Leg twee motieflinealen op het naaldenbed als in de afbeelding. Naem een afstand van 24 naalden (1 patroon) tussen de twee Noorse motieven.
2. De werkwijze is hetzelfde als de werkwijze voor Noorse motieven.

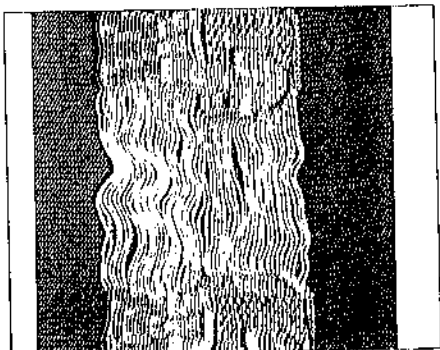
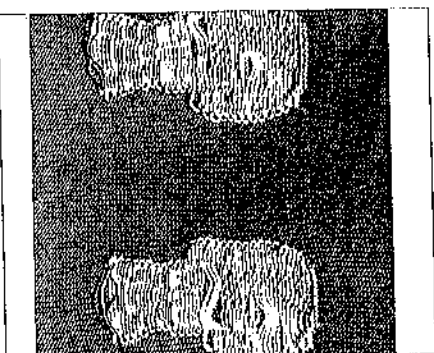

3. Placer le fil de seconde couleur pour chaque motif au pied, sur le sol.
4. Changer le fil de seconde couleur durant le mouvement du chariot K pour éviter les fils traversant l'envers du tricot.

- 1). Quand le guide fil du chariot K arrive au milieu des deux dessins, remplacer le fil du guide fil B, par le fil de seconde couleur pour le motif de gauche.
- 2). Déplacer le chariot K vers la gauche et revenir entre les deux dessins.

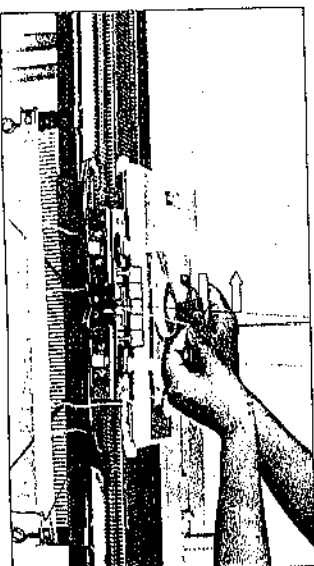
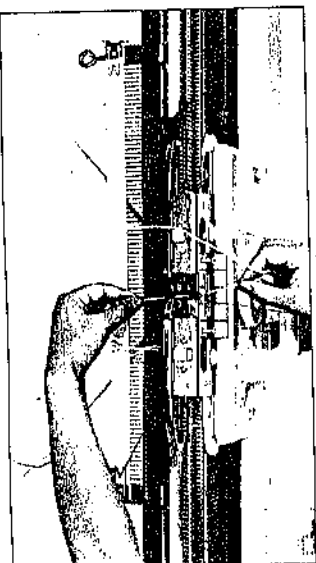

3. Leg de tweede kleur voor elk patroon aan uw voeten.
4. Vervissel de tweede draad elke keer dat u de slede overhaalt om lussen aan de achterkant van het werk te voorkomen.

- 1). Als de toevoeroog van de breisledede midden tussen de twee patronen komt verwissel dan de draad uit toevoeroog 'B' voor de tweede kleur van het linker patroon.
- 2). Haal de breisledede over naar links en ga dan terug naar het midden tussen de twee patronen.

- 3). Remplacer le fil du guide fil B par le fil de seconde couleur du motif de droite.
- 4). Déplacer le chariot K vers la droite et revenir au milieu, entre les deux dessins.

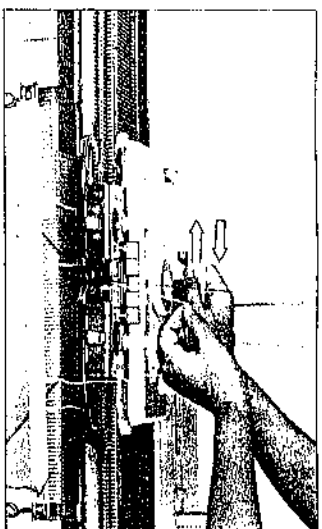
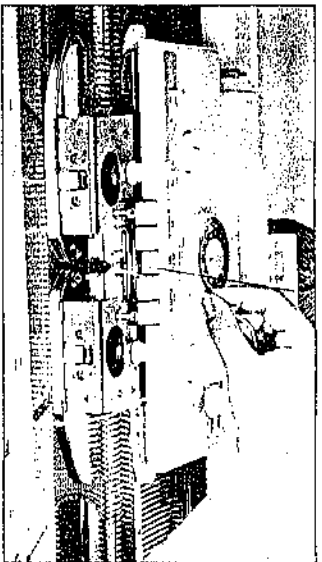

- 3). Verwissel de draad in het toevoerorg 'B' voor de tweede kleur van het rechter motief.
- 4). Haal de breislide over naar rechts en ga terug tot het midden tussen de twee motieven.

- 5). Répéter cette opération à chaque rang. Alors, on obtient un double motif jacquard.

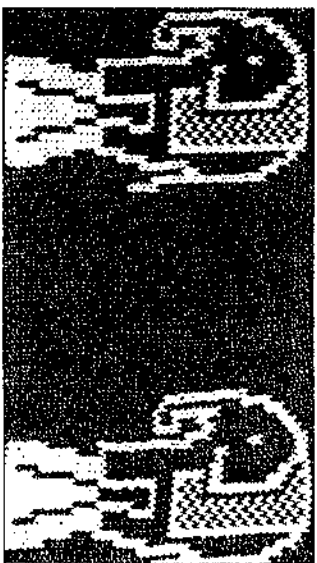

- 5). Herhaal deze stappen elke toer. Zo brei u een dubbel Noors motief.

5-10. TRICOTAGE DU POINT DE TISSAGE

1. Poser la carte perforée et préparer le tricorage fantaisie.
2. Ne pas pousser sur les boutons de came.
3. Mettre le levier de blocage de carte en position ▼.
4. Mettre les leviers de tissage en W.T.

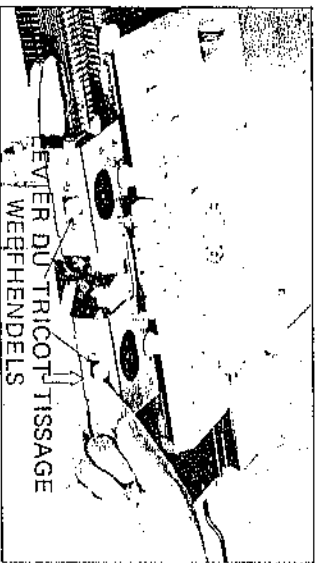

5-10. WEEFPATRONEN

1. Breng de patroonkaart in en tref de voorbereidingen voor patroonbreien.
2. Druk géén patroontocetsen in.
3. Zet de hendel van het kaartslot op het '▼' teken.
4. Zet de weefhandles op W.T.

5. Enfiler la laine de tissage dans l'unité de tension du fil et l'attacher sous le clip. Choisir la tension ou disque de tension. Quand on utilise un fil épais, mettre la marque - en face de ▼.
6. S'assurer que le fil de tissage est dans le guide fil de tissage à gauche.

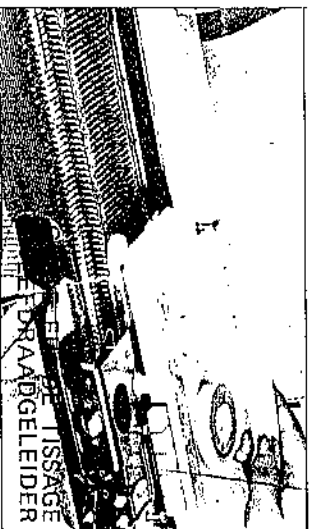
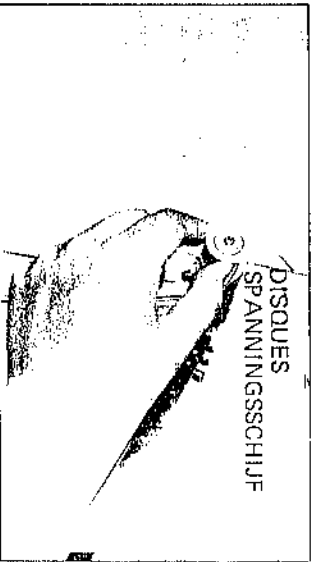

5. Rijg de weefdraad door de draadgeleider in en klem hem onder de draadklem. Pas de stand van de spanningsschijf aan. Als u een dikke draad gebruikt, zet dan het '-' teken naast het '▼' teken.
6. Let erop, dat de weefdraad in de linker weefdraadgeleider zit.

9. Déplacer le chariot K so la droite en étant certain que le fil de tissage trouve dans le guide fil de tissage à droite.
10. Enlever le fil de tissage guide fil de tissage droite.

9. Déplacer le chariot K sous le fil de tissage est dans le guide fil de tissage à gauche.

Tenir l'extrémité du fil de tissage est dans le guide fil de tissage à gauche.

7. Enlever le fil de tissage du guide fil de tissage à gauche.

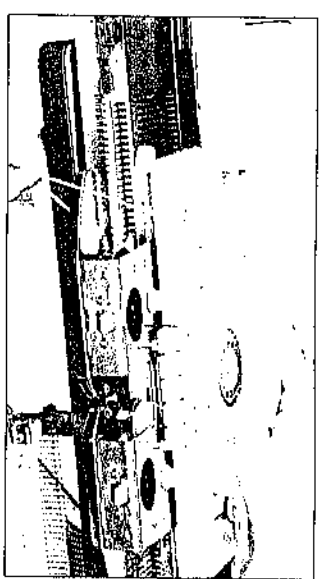
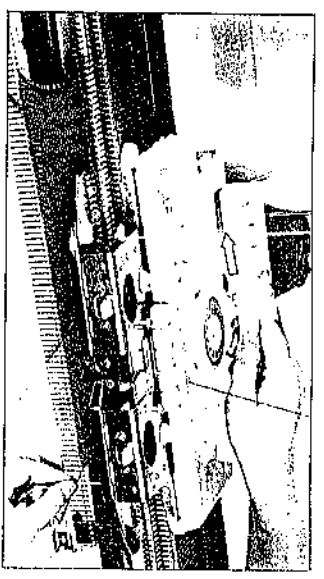

Houdt het uiteinde van de weefdraad in uw linkerhand. (Houdt uw linkerhand aan de rechte kant van het breiwerk) haal de breislide over.

7. Haal de weefdraad uit de linker weefdraadgeleider.

Déplacer le chariot K soup-
lement vers la gauche.

8. Transférer le fil de tissage sous le chariot K vers le guide fil de tissage à droite.

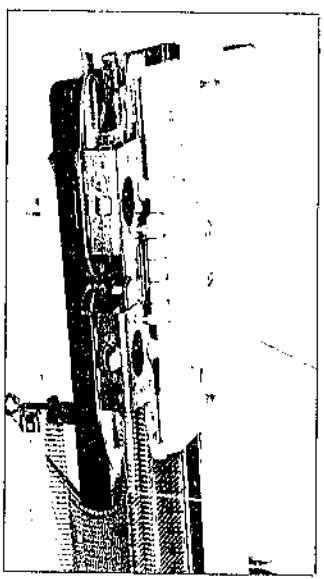
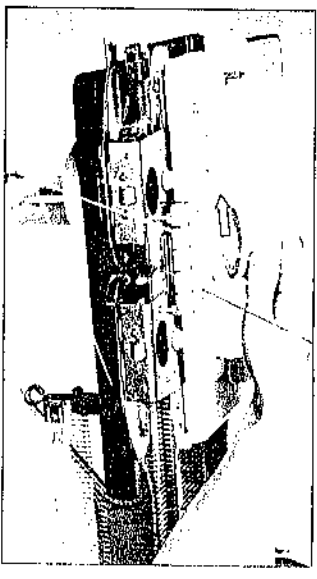

Haal de slede iets naar links.

8. Verplaats nu de weefdraad onder de breislide door naar de rechter weefdraad-geleider.

9. Déplacer le chariot K vers la droite en étant certain que le fil de tissage se trouve dans le guide fil de tissage à droite.

10. Enlever le fil de tissage du guide fil de tissage à droite.

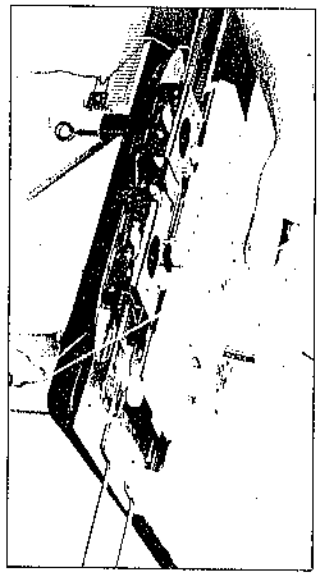
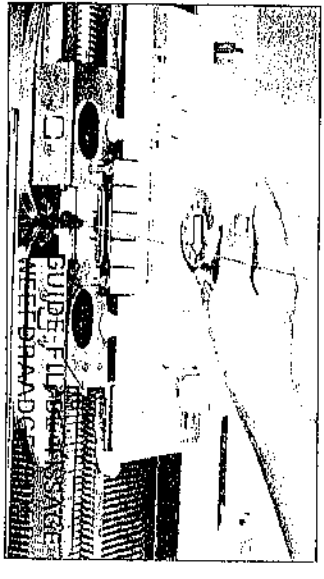

9.

10. Haal de weefdraad uit de rechter weefdraadgeleider.

Déplacer le chariot K soup-
lement vers la droite et transférer le fil de tissage sous le chariot K vers le guide fil de tissage à gauche.

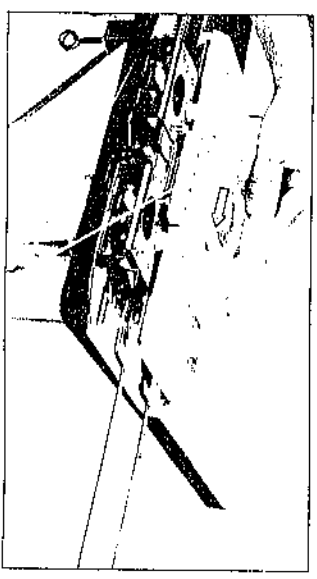

Haal de breislide iets naar rechts en verplaats de weefdraad onder de breislide door naar de linker weefdraadgeleider.

11. Déplacer le chariot K vers la gauche en s'assurant que le fil de tissage est dans le guide fil de tissage de gauche.

1.2 Répéter les opérations de 7 à 11, pour réussir le tricotage du point tissé.

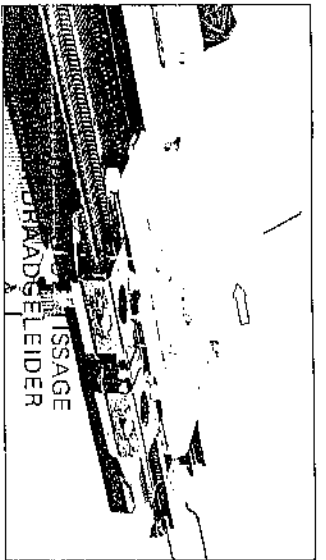

11. Haal de siede over naar links en let erop, dat de weefdraad in de weefdraadgeleider zit.

1.2. Herhaal de stappen 7 tot en met 11. Zo breit u weefpatronen.

Tricotage du point de tissage

Carte N° 1G,
Tension N° 6

Kaart no. 1G,
Steekgrootte no. 6

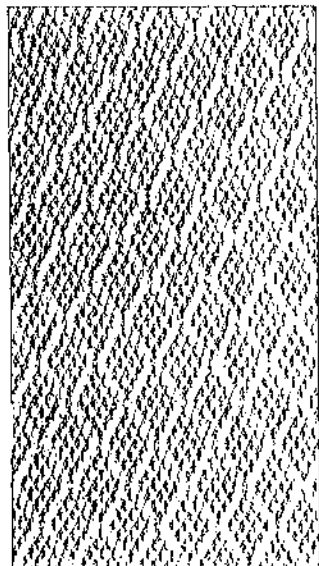
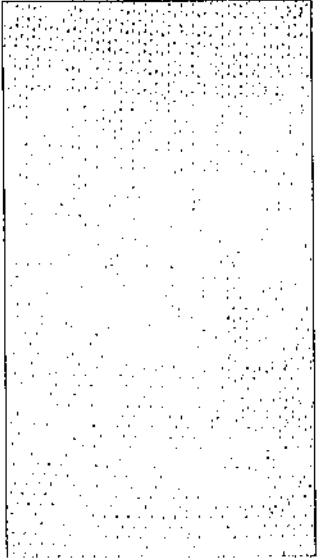

Weefpatronen

Carte N° 4G,
Tension N° 6

Kaart no. 4G,
Steekgrootte no. 6

Carte N° 7G,
Tension N° 6

Kaart no. 7G,
Steekgrootte no. 6

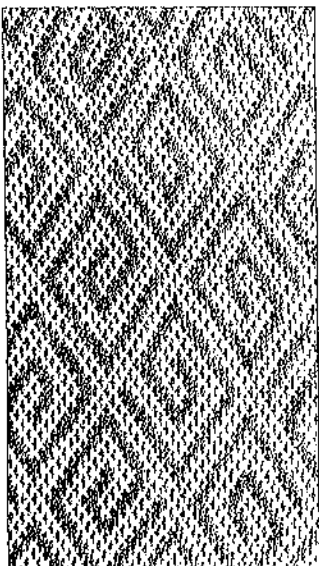
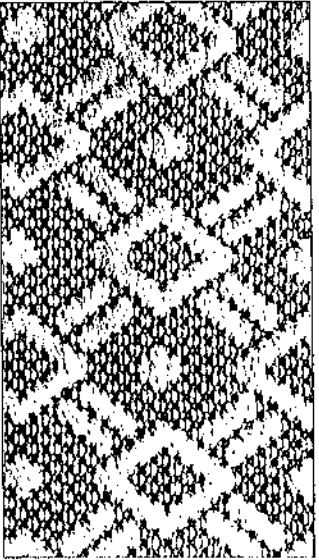

Carte N° 10G,
Tension N° 6

Kaart no. 10G,
Steekgrootte no. 6

5-11. MOTIF DOUBLE LONGUEUR

Il est possible de doubler la longueur des dessins. Cette méthode est applicable au jacquard, au tissage, au point de Skip. (Ne pas utiliser pour le point Tuck et la dentelle.)

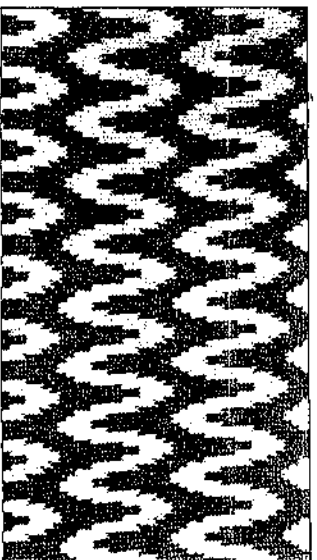

5-11. PATRONEN VAN DUBBELE LENGTE

U kunt patronen van dubbele lengte breien. Deze methode is toepasbaar bij Noorse patronen, weefpatronen en slijsieekpatronen. (Niet voor kantpatronen en patentsteekpatronen.)

5-11-1. PREPARATION DES DESSINS DOUBLE LONGUEUR

1. Tricoter quelques rangs jersey et amener le chariot K du côté droit de machine.
2. Introduire la carte perforée.
3. Mettre le bouton de charment en position K.C.
4. Mettre la carte perforée la ligne de départ (n° 1) le levier de blocage de ci en position ●.
5. Déplacer le chariot K vers gauche.

Les aiguilles en position B sélectionnées en position E D.

6. Enfoncer les boutons came ou les leviers de tissage suivant le point fantaisie choisi.

7. Mettre le levier de blocage Le travail est alors le même que pour le point fantaisie.

Le carte perforée est maintenant en position K.C.

**5-11-1.
PREPARATION DES
DESSINS DOUBLE
LONGUEUR**

1. Tricoter quelques rangs en jersey et amener le chariot K du côté droit de la machine.
2. Introduire la carte perforée.
3. Mettre le bouton de changement en position K.C.
4. Mettre la carte perforée sur la ligne de départ (n° 1) et le levier de blocage de carte en position ●.
5. Déplacer le chariot K vers la gauche.

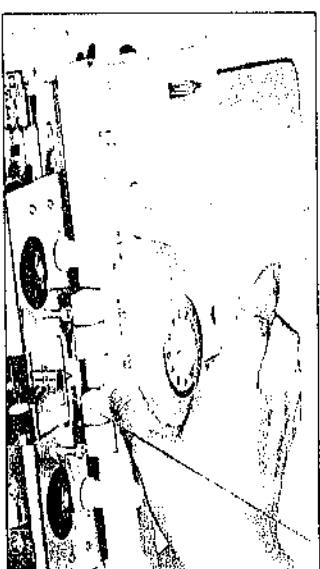
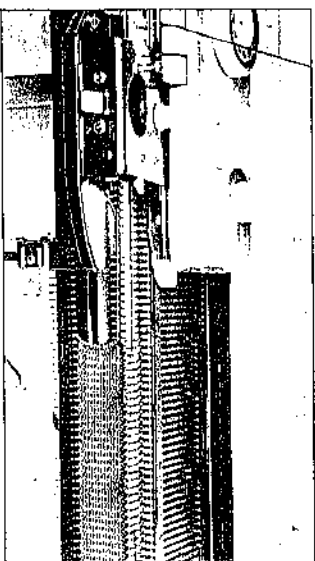
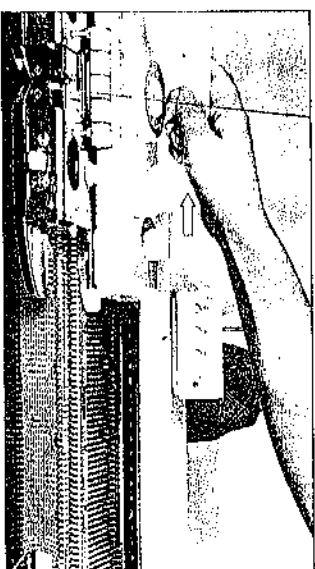
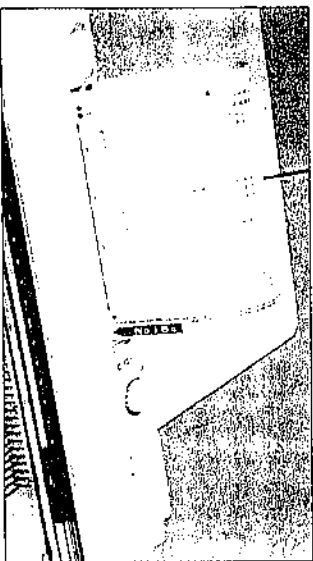
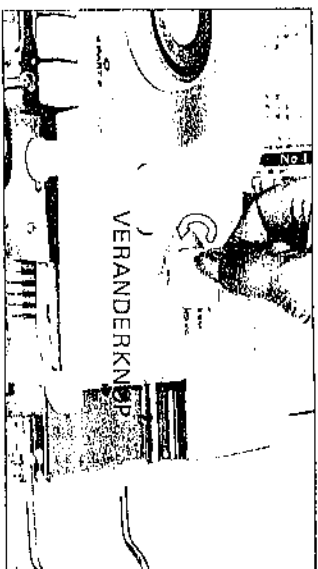
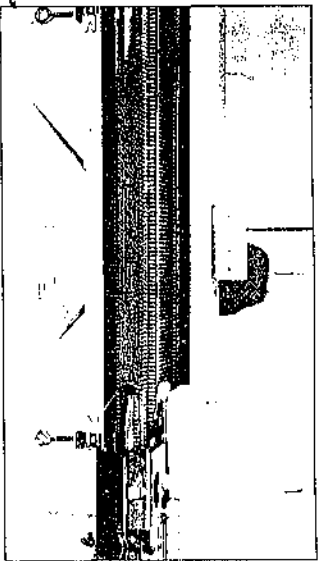

**5-11-1.
VOORBEREIDING VOOR
PATEREN VAN
DUBBELE LENGTE**

1. Brei verscheidene toeren recht en zet de slede aan de rechterkant van de machine.
2. Breng de patroonkaart in.
3. Zet de veranderknop op K.C.
4. Zet de beginlijn van de kaart bij de gleuf (n° 1). En de hendel van het kaartslot op het ● teken.
5. Haal de slede over naar links.

De naalden in de B-stand worden geschoven in de D-stand of de B-stand.

6. Afhankelijk van uw patroon drukt u de patroontoetsen in of de weeffendeis.

7. Mettre le levier de blocage de carte en position ▼.
Le travail est alors le même que pour un autre point fantaisie.
Le carte perforée est entraînée seulement quand le chariot K passe de droite à gauche.

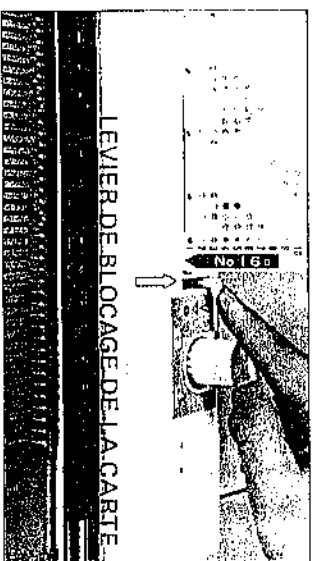

7. Zet de hendel van het kaartslot op het ▼ teken.
De werkwijze is dezelfde als bij patroonbreien.
De patroonkaart verspringt alleen als de slede wordt overgehald van rechts naar links.

**5-11-2.
POUR ALTERNER LES
DESSINS EN SIMPLE ET
DOUBLE LONGUEUR**

De la même façon que pour le dessin double longueur, mettre chariot K du côté droit de la machine et sélectionner les aiguilles.

1. Quand la marque * du côté gauche de la carte perforée arrive à la fente, changer l'indication du levier de blocage de carte (▽ ou ▼) et continuer à tricoter.

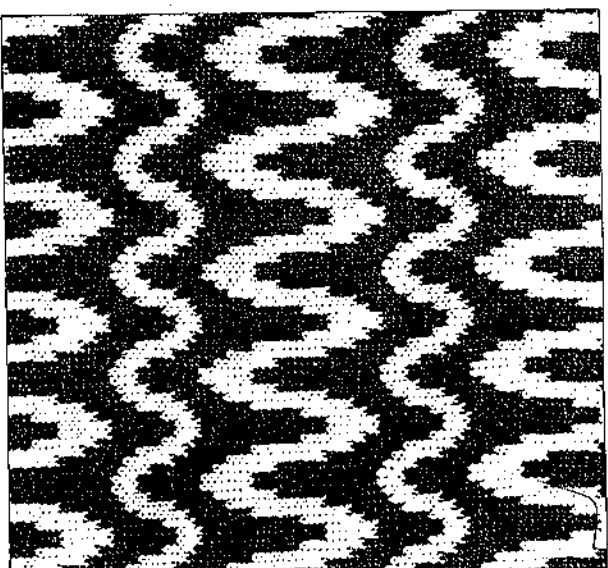
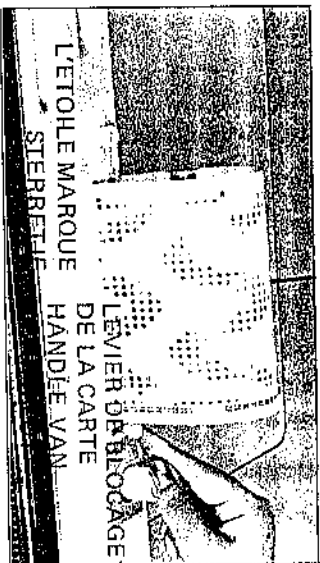

**5-11-2.
NORMALE EN
DUBBELANGE
PATTERNEN DOOR
ELKAAR**

Zet op dezelfde manier als bij dubbellange patronen de breisiede aan de rechterkant van de machine en selecteer de naalden.

1. Als u het gewone en het dubbellange patroon door elkaar breit moet u de stand van de hendel van het kaartslot veranderen bij het * teken aan de linkerkant van de patroonkaart. (▽ of ▼)
- Als u de stand van de hendel van het kaartslot verandert, dient de siede altijd aan de linkerkant van de machine te staan.

**5-12.
TRICOT DOUBLE FACE**

Avec le guide fil double face, il est possible d'utiliser deux fils pour tricoter un tricot réversible de couleurs différentes à l'endroit et à l'envers.

Le fil principal apparaît à l'endroit du tricot et le fil secondaire à l'envers du tricot.

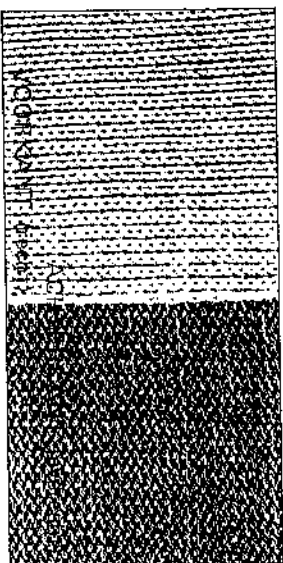

**5-12.
JACQUARD BREIEN**

Met het draadtoevoerorg voor jacquard breien kunt u met twee kleuren wol een breiwerk maken dat aan twee kanten een verschillende kleur heeft.

De hoofdkleur verschijnt aan de voorkant (recht) en de tweede kleur aan de achterkant (avercht).

Quand vous changez le levier de blocage de carte, le chariot K est toujours du côté gauche de la machine.
Les numéres de tension du fil conseillés sont les suivants.

Fil principal	Fil secondaire	n° de tension
Fil fin	Fil fin	6 ~ 7
Fil fin	Fil très fin	5 ~ 6
Fil très fin	Fil fin	5 ~ 6
Fil très fin	Fil très fin	4 ~ 5

Steekgrootte tabel

Hoofdkleur	Tweede kleur	Steekgrootte
Dunne wol	Dunne wol	6 ~ 7
Dunne wol	Zeer dunne wol	5 ~ 6
Zeer dunne wol	Dunne wol	5 ~ 6
Zeer dunne wol	Zeer dunne wol	4 ~ 5

**5-12-1.
PREPARATION DU
TRICOT BOUBLE
FACE.
COMMENT TRICOTER.**

1. Changer le guide fil pour le guide fil double face.
 - 1). Dévisser les deux vis enlever le guide fil de la pièce d'acouplement.
 - 2). Prendre le guide double face de la bobine d'accessoires.
 - 3). Assembler le guide double face à l'avant du chariot comme indiqué ci-dessus.
 - 4). Resserrer les deux vis.
 2. Enfiler le fil principal et le fil de doublure dans l'organe de tension du fil et maintenir sous les clips.
 3. Enfiler le fil principal et le guide fil principal. Tricoter quelques rangs jersey et placer le chariot du côté droit de la machine.
 4. Enfiler le fil de doublure dans le guide fil double face. Passer le fil de doublure derrière le ressort du guide fil et l'enfiler dans le guide fil double face.
- S'assurer que les fils ne croisent pas.

5-12-1.
PREPARATION DU
TRICOT BOUBLE
FACE.
COMMENT TRICOTER.

1. Changer le guide fil pour le guide fil double face.
- 1). Déviser les deux vis et enlever le guide fil de la pièce d'accouplement.
- 2). Prendre le guide fil double face de la boîte d'accessoires.
- 3). Assembler le guide fil double face à l'avant chariot comme indiqué ci-dessus.
- 4). Resserrer les deux vis.

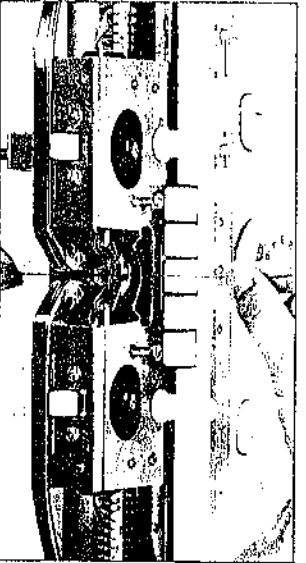
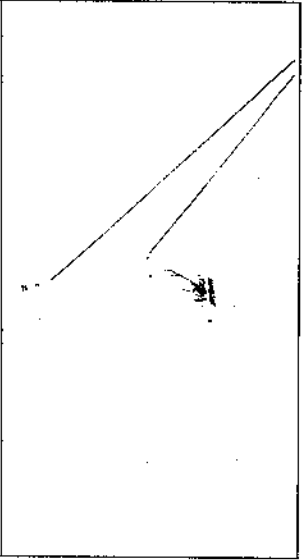
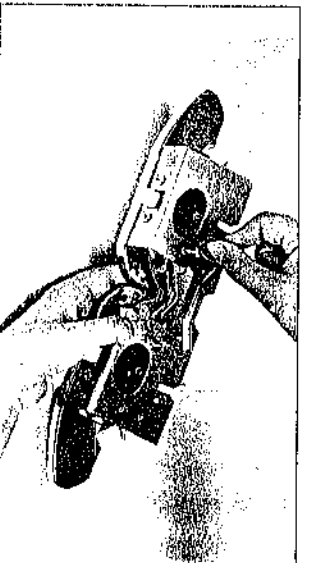
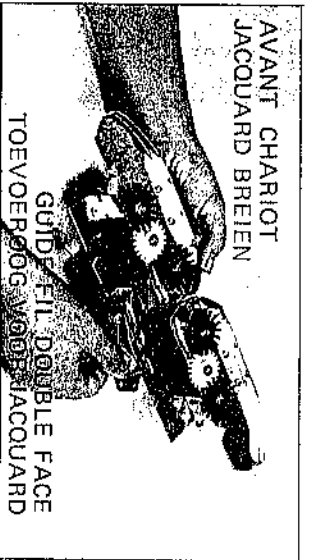
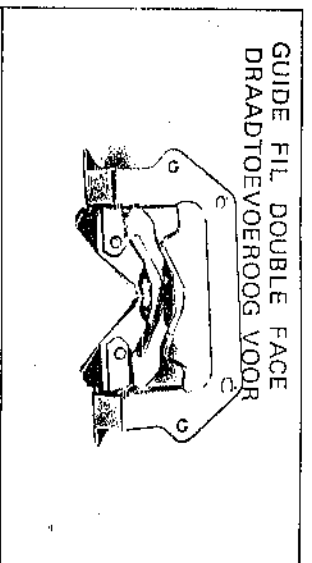
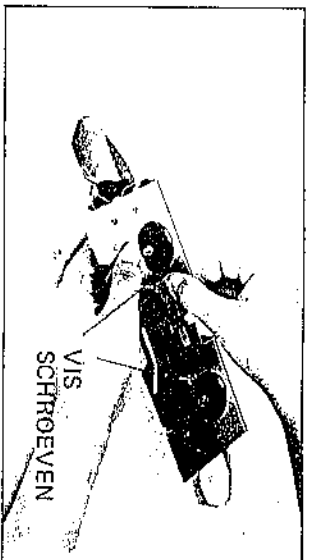

2. Enfiler le fil principal et le fil de doublure dans l'unité de tension du fil et les maintenir sous les clips.
3. Enfiler le fil principal dans le guide fil principal. Tricoter quelques rangs de jersey et placer le chariot K du côté droit de la machine.

4. Enfiler le fil de doublure dans le guide fil double face. Passer le fil de doublure derrière le ressort du guide fil et l'enfiler dans le guide fil double face. Sasser que les fils ne se croisent pas.

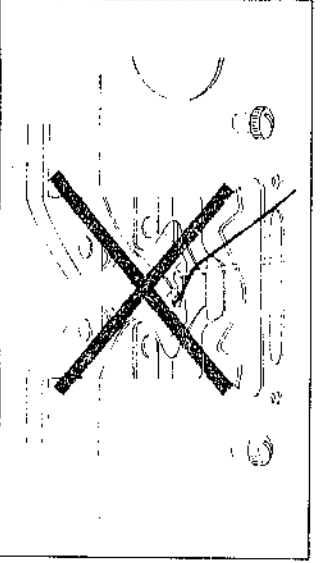
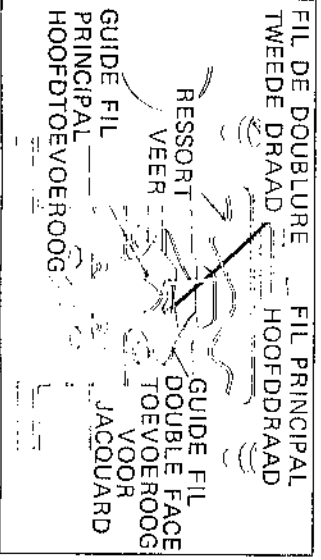

5-12-1.
VOORBEREIDING TOT
EN HET BREIEN VAN
JACQUARD PATRONEN

1. Verwissel het draadtoevoerorg voor het draadtoevoerorg voor jacquard breien.
- 1). Draaide twee schroeven los en verwijder het draadtoevoerorg van de afstrijker.
- 2). Haal het draadtoevoerorg voor jacquard breien uit het toebehorenddoosje.
- 3). Schuif het toevoerorg voor jacquard breien op de afstrijker als in de afbeelding.
- 4). Draai de twee schroeven aan.

2. Rijg de hoofddraad en de tweede draad in door de draadgeleider en klem ze onder de draadklem.
3. Rijg de hoofddraad door het hoofdtoevoerorg. Brai verschillende toeren recht en zet de slede aan de rechterkant van de machine.

4. Rijg de tweede draad door de jacquardtoevoerorg, achter de veer langs en dan door het toevoerorg voor jacquard. Let erop dat de draden elkaar niet kruisen.

5. Tenir le fil de doublure sous le guide fil avec la main gauche. (Garder la main gauche sous le côté droit du tricot.)
6. Continuer à travailler avec le chariot K, pour réussir le tricotage double face.

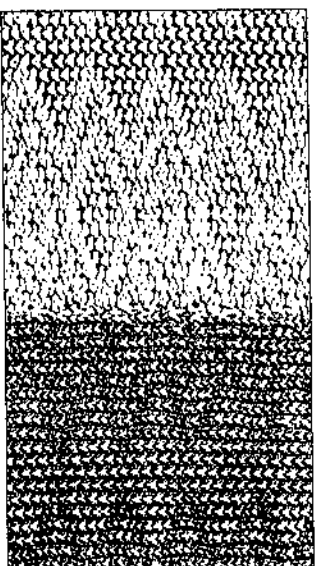
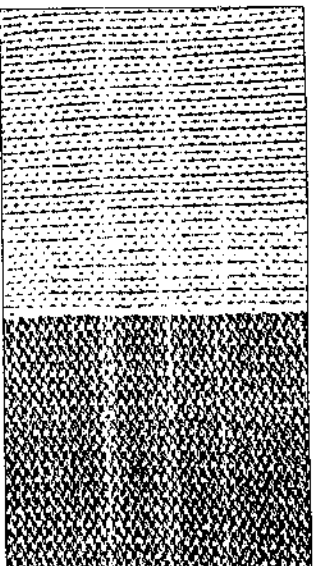
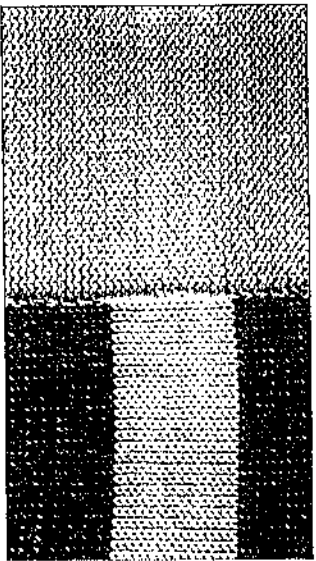
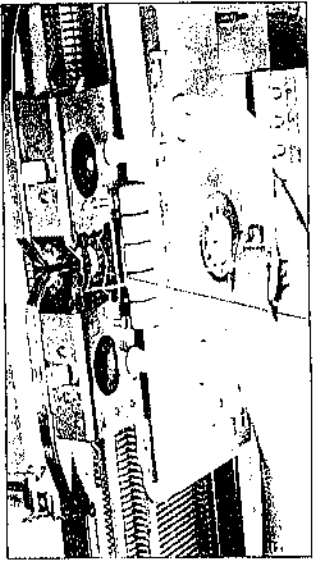

5. Houdt de jacquard (tweede) draad onder de slede met uw linkerhand vast (houdt uw linkerhand aan de voorkant van het breiwerk).
6. Ga zo verder met breien.

Als u de hoofdkleur verwisselt, knijgt u strepen.

Met de patroonkaarten voor patentstreekpatronen (1G, 3G, 13G) kunt u ook jacquard patroonpatronen maken. (De werkwijze is dezelfde als voor patentstreekpatronen en jacquard breien.)

5-13. TRICOTAGE INCRUSTE

Il ne faut pas utiliser des cartes perforées pour le tricotage incrusté.

- Il n'y a pas de fils libres derrière le tricotage incrusté. Il est possible de tricoter plusieurs couleurs de fils sur un rang.
1. Remplacer le guide fil par le guide fil double face.
 2. Tricoter quelques rangs en jersey et placer le chariot du côté droit de la machine. (L'unité de tension du fil n'est pas utilisée pour le tricotage incrusté.)

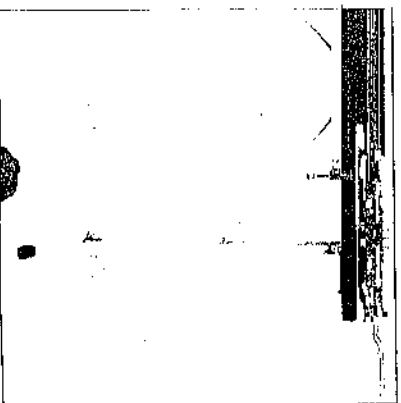
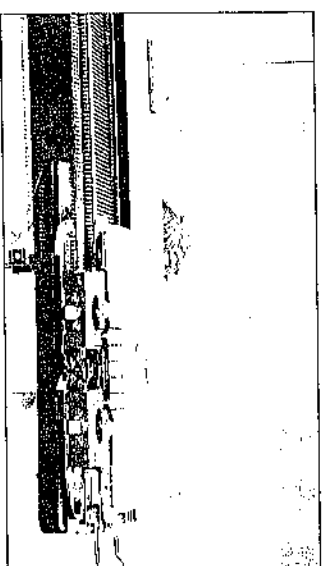
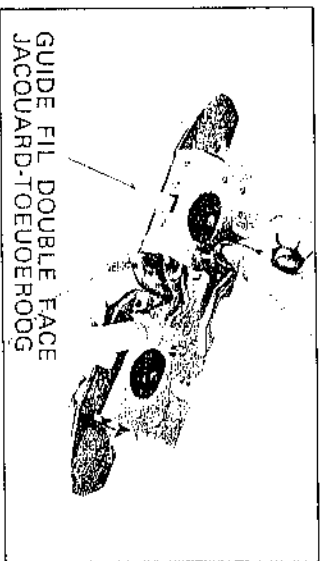

3. Placer le fil principal et le fil contrastant à vos pieds. (Laisser le fil principal dans le guide fil principal.)

5-13. INTARSIA BREIEN

Bij intarsia breien kunt u geen patroonkaarten gebruiken.

Bij intarsia breien kruisen er geen draden aan de achterkant, en tevens kunt u meerdere kleuren in één toer breien.

1. Verwissel het draadtoevoerorg voor het jacquard-draadtoevoerorg.
2. Brei verschillende toeren recht en zet de slede aan de rechterkant van de machine. Haal de draad uit de draadgeleider. (De draadgeleider wordt bij intarsia breien niet gebruikt)

3. Zet de hoofddraad en de contrastdraad aan uw voeten. (Laat de hoofddraad in het hoofdtoevoerorg zitten.)

4. Placer le fil principal sur vis de gauche comme montré sur la figure et tire fil légèrement pour une légère tension. Place alors le chariot K vers gauche.
5. Arrêter le chariot K en position ou on va changer fil.

La position de changement fil est juste entre deux aiguilles.

6. Passer le fil contrasté le guide fil principal et suspendre sur la vis gauche comme montré la figure.

7. Enlever le fil principal guide fil et le laisser pen

8. Tirer légèrement le fil tricoté et déplacer le chariot K vers la gauche. (Ne tirer le fil trop serré.) Si on utilise plus d'une couleur par rang, répéter 6 à B.
9. Après avoir tricoté un rang, pendre le fil contrasté vis de droite comme montré à la figure ci-dessus. doucement le fil contrasté pousser le chariot K vers droite.

4. Placer le fil principal sur la vis de gauche comme montré sur la figure et tirer le fil légèrement pour avoir une légère tension. Passer alors le chariot K vers la gauche.
5. Arrêter le chariot K à la position ou on va changer de fil.

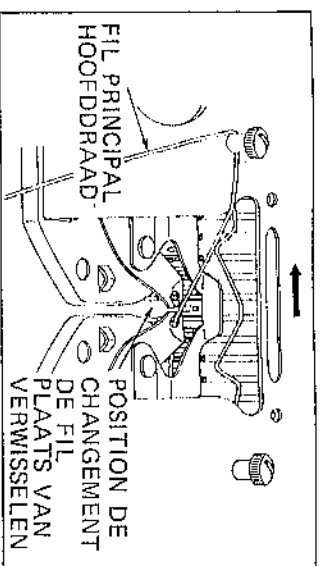
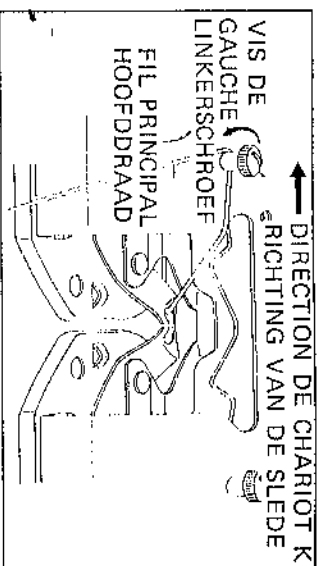

4. Hang de hoofddraad over de linkerschroef als in de afbeelding en trek er zachtjes aan om er een beetje extra spanning aan te geven. Haal nu de slede over naar links.
5. Stop de slede op de plaats waar u van kleur wilt verwisselen.

La position de changement de fil est juste entre deux aiguilles.

6. Passer le fil contrasté dans le guide fil principal et le suspendre sur la vis de gauche comme montré sur la figure.

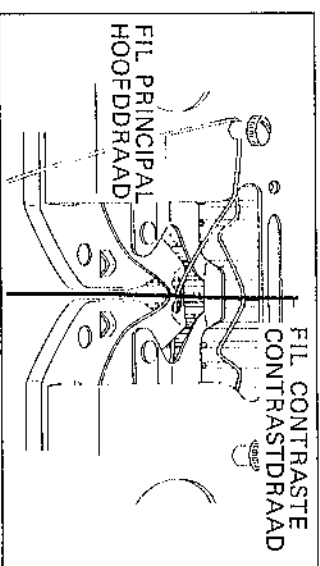
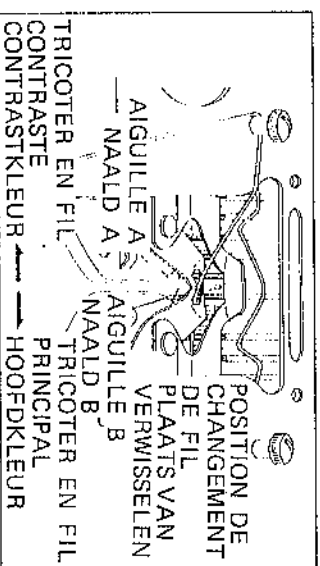

- Deze plaats dient juist in het midden tussen twee naalden te zijn.
6. Rijg de contrastdraad door het hoofdtoevoerorg en hang hem over de linkerschroef als in de afbeelding.

7. Enlever le fil principal du guide fil et le laisser pendre.

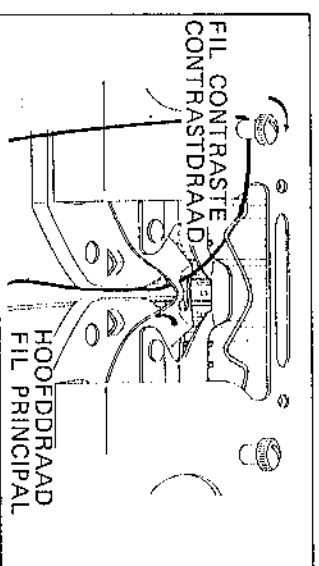
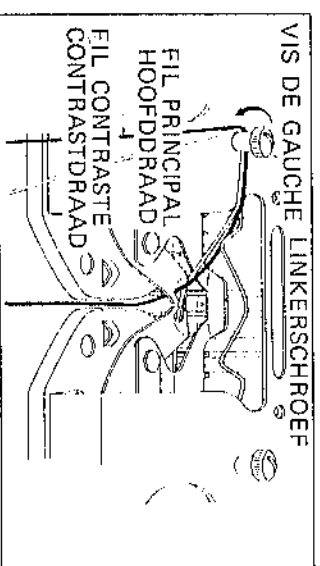

7. Haal de hoofddraad uit het hoofdtoevoerorg en laat hem naar beneden hangen.

8. Tirer légèrement le fil contrasté et déplacer le chariot K vers la gauche. (Ne pas tirer le fil trop serré.) Si on utilise plus d'une couleur par rang, répéter de 6 à B.

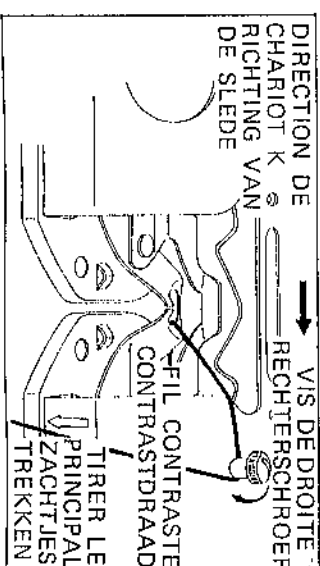
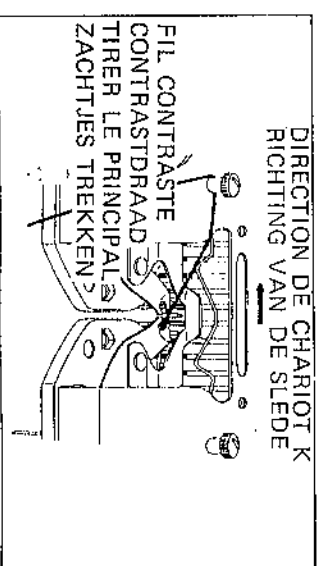

8. Trek zachtjes aan de contrastdraad en haal de slede over naar links (trek niet te hard aan de draad). Als u meer dan één kleur per toer gebruikt herhaal dan de stappen 6-8.
9. Als u een toer gebreid hebt, hangt u de contrastdraad over de rechterschroef als in de afbeelding. Trek zachtjes aan de draad en haal de slede over naar rechts.

10. Arrêter le chariot K, là ou on veut changer de couleur. La position de changement est juste entre deux aiguilles.

11. Croiser le fil principal et le fil contrasté au changement de position pour éviter les trous dans le tricot.

1). Tirer le principal comme ci-dessus.

2). Enlever le fil contrasté du guide fil et le laisser pendre comme indiqué ci-dessus.

3). Pendre le fil principal sur la vis de droite et pousser le chariot vers la droite.

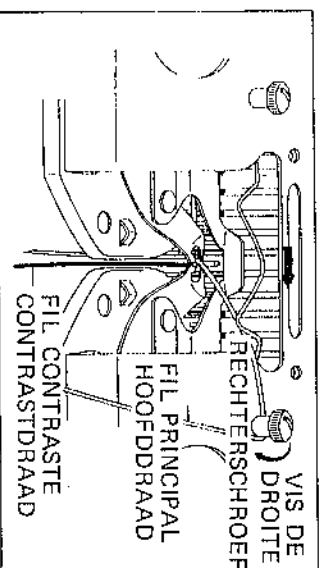
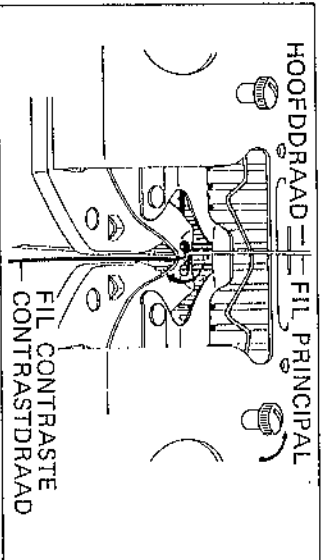
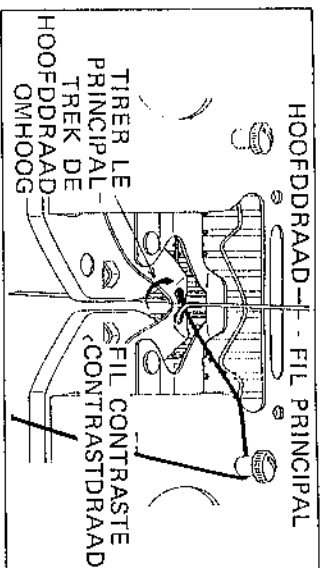
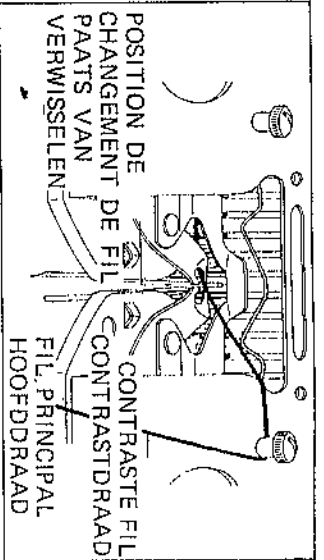

10. Stop de slede op de plaats waar u van kleur wilt verwisselen. Deze plaats juist in het midden tussen twee naalden te zijn.

11. Kruis de hoofddraad en de contrastdraad op de plaats van verwisselen om te voorkomen dat er een gatje in het breiwerk ontstaat.

1). Trek de hoofddraad omhoog als in de afbeelding.

2). Haal de contrastdraad uit het toevoerorg en laat hem naar beneden hangen als in de afbeelding.

3). Hang de hoofddraad over de rechterschroef en haal de slede over naar rechts.

12. Répéter ces diverses phases à chaque rang, de manière à compléter le tricotage incrusté.

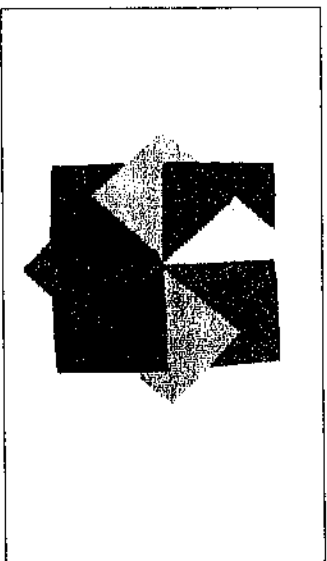

12. Als u de bovenstaande stappen in de juiste volgorde herhaalt krijgt u intarsia breiwerk.

5-14. COMMENT REALISER VOS PROPRES CARTES PERFOREES

En plus de 25 cartes perforées livrées avec la machine, il est possible de profiter de bien d'autres dessins en employant le livre de points, obtainable séparément.

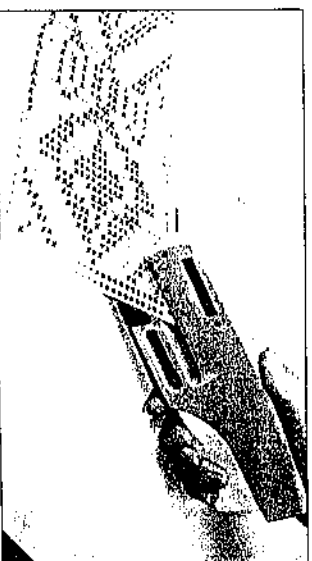

5-14. ONTWERPEN VAN PATROONKAARTEN

Hoewel er al 25 verschillende patroonkaarten bij u machine zitten, kunt u ook nog uw eigen patronen maken met behulp van het patroonboek dat apart verkrijgbaar is.

1. Choisir le dessin qu'on veut.
2. Perforer les points indiqués obtenable séparément.
Si on fait un trou par erreur papier collant.

Cartes vierges, perforateur, livre de points 1 et 2, et les cartes préparées peuvent être obtenus séparément.

On peut dessiner ses propres points et dessins et perforer les cartes de la même manière.

1. Choisir le dessin qu'on veut réaliser.
 2. Perforer les points indiqués au moyen du perforateur.
- Si on fait un trou par erreur, on peut le boucher avec du papier collant.

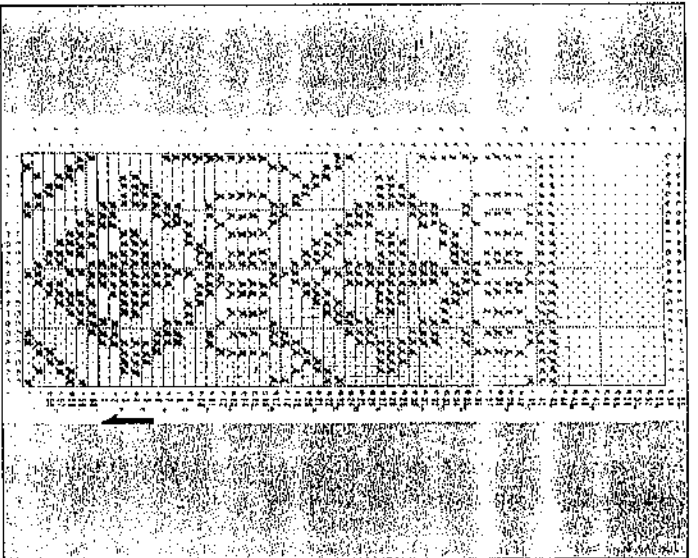

1. Kies een patroon uit en neem het over op een blanco kaart.
 2. Pons de aangekruisde vakjes op de kaart uit met de PONSER die ook apart verkrijgbaar is.
- Als u per ongeluk een verkeerd vakje uitponst, plak het dan met plakband dicht.

Cartes vierges, perforateur, livre de points 1 et 2, et les cartes préperforées peuvent/être obtenus séparément.

On peut dessiner ses propres points et dessins et perforer les cartes de la même manière.

CARTES PREPERFOREES
VOORGEPONST KAARTEN

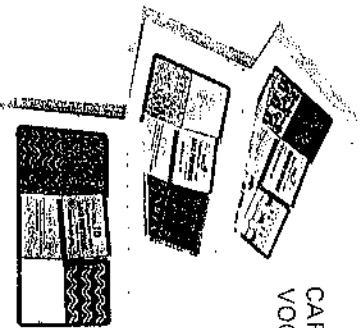

LIVRE DE POINTS 1
PATRONENBOEK



CARTES VIERGES
BLANCO KAART

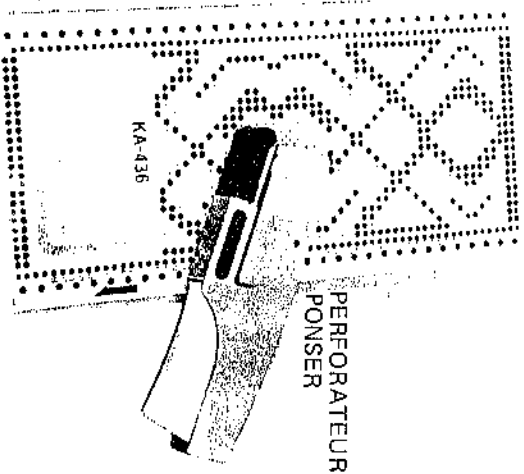

PERFORATEUR
PONSER

BLANCO KARTEN, PONSER, PATRONENBOEK, PATRONENBOEK deel 2 en VOORGEPONSTE KARTEN. (Set no. 1, 2, 5, 6, 7, 8, 9 en 10) zijn apart verkrijgbaar.

U kunt uw eigen patronen ontwerpen door de patronen uit het boek over te tekenen en uit te ponsen.

6. BEIN REUSSIR LE TRICOTAGE FANTAISIE

6. KENNIS VAN HET PATROONBREIEN

6-1. **SI VOUS FAITES DES FAUTES DANS LE TRICOTAGE FANTAISIE EN UTILISANT LES CARTES PERFOREES. COMMENT LES CORRIGER.**
6-1-1.

SI LE CHARIOT K SET BLOQUE

Ne pas forcer le chariot K.

L'enlever et ensuite recommencer le tricot depuis le début du rang.

1. Mettre le levier de blocage de carte en position ●.

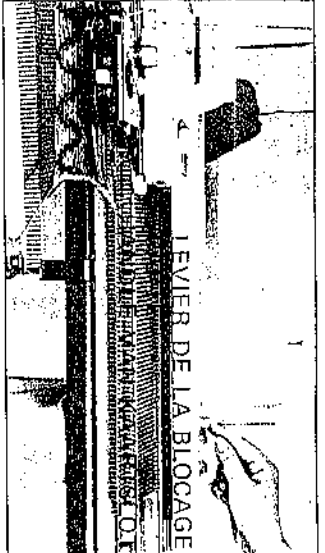

6-1. **CORRIGEREN VAN FOUTEN IN PATROONBREIEN MET EEN PATROONKAART**

6-1-1. **ALS DE BREISLEDE VASTZIT**

Forceer de breisledede niet.

Verwijder hem en ga verder aan het begin van de toer.
1. Zet de hendel van het kaartslot op het ● teken.

2. 1). Enlever le fil du guide fil. Si on tricote du jacquard ou du tissage, enlever aussi le second fil.
2). Dévisser les boutons et détacher l'avant-chariot du chariot K.

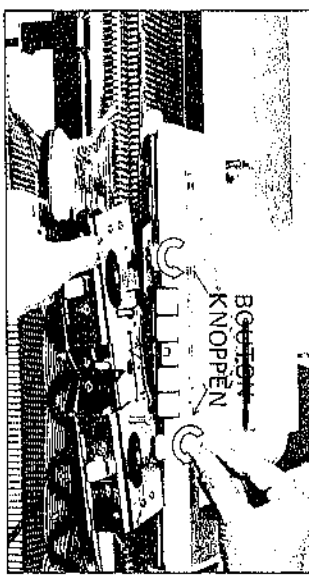
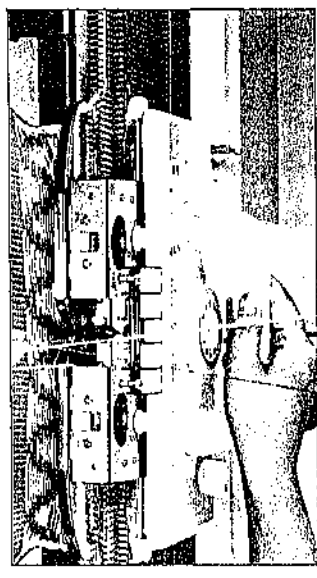

2. 1). Haal de draad uit het toevoerorg. Als u Noors aan het breien bent of weefpatronen, haal dan óók de tweede draad uit het toevoerorg.
2). Draai de knoppen los en verwijder de afstrijker van de slede.

3. Mettre le bouton de changement en position CR, pour libérer le chariot K de la machine.
Soulever le chariot K pour l'enlever.

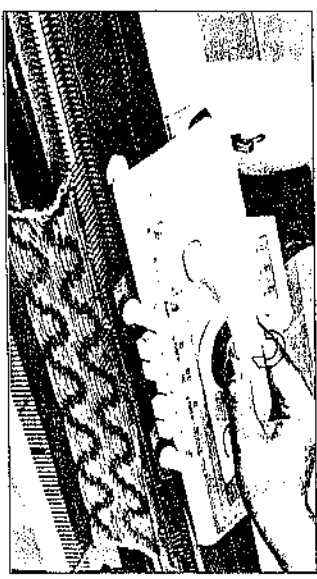
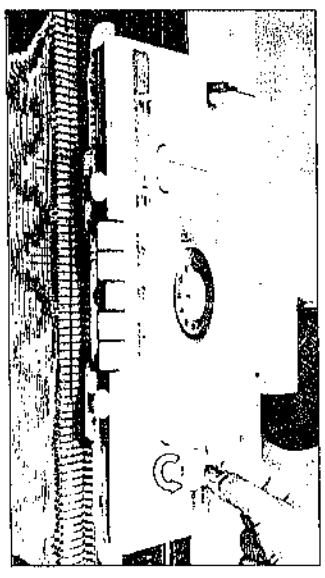

3. Zet de veranderknop op CR om de slede vrij te maken van de machine.
Til de slede op en verwijder hem.

4. Placer le chariot K sur la machine du côté vers ou le chariot K se déplaçait.
5. 1). Mettre le bouton de changement sur N.L. Les boutons de came sont remplacés automatiquement.

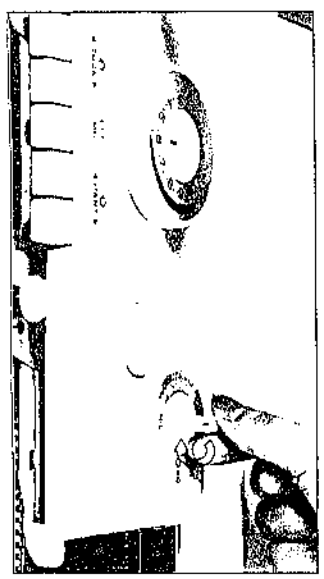
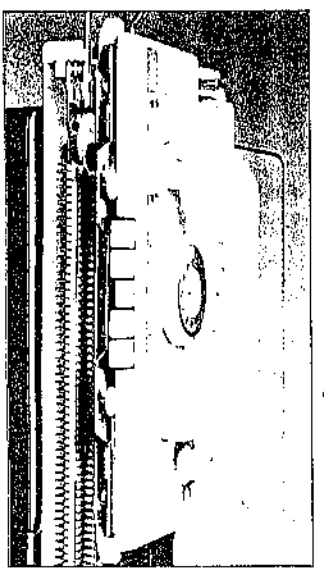

4. Zet de breisledede terug op de machine aan die kant, naar welke de slede werd overgehaald vóór hij klemdede.
5. 1). Zet de veranderknop op N.L. De patroontoeetsen springen nu automatisch terug.

2). Joindre à nouveau l'avant-chariot chariot K.

6. Détricotier un rang de tricot
1). A l'aide de l'outil transfère, transférer mailles de la tige l'aiguille sur le croci de l'aiguille pour que les mailles tombent pas.

1-1). Placer l'oeillet l'outil de transfert dans le crochet l'aiguille.

1-2). Tenir l'outil de transfert parallèlement à l'aiguille et tirer le fil.

1-3). Pousser l'outil transfère vers la machine jusqu'à que la maille soit transférée.

1-4). Faire passer la maille de l'outil de transfert au crochet de l'aiguille.

1-5). Amener les aiguilles à pousser 1/1.

2). Joindre à nouveau l'avant-chariot au chariot K.

6. Détricoter un rang de tricot.

1). A l'aide de l'outil de transfert, transférer les mailles de la tige de l'aiguille sur le crochet de l'aiguille pour qu'elles ne tombent pas.

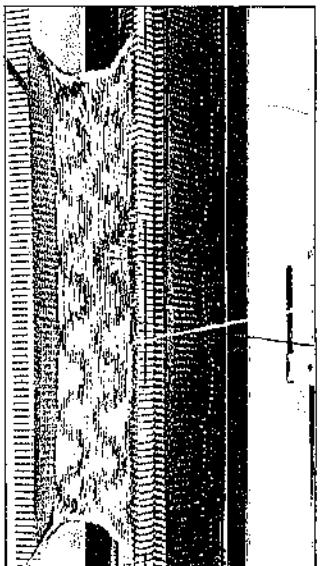
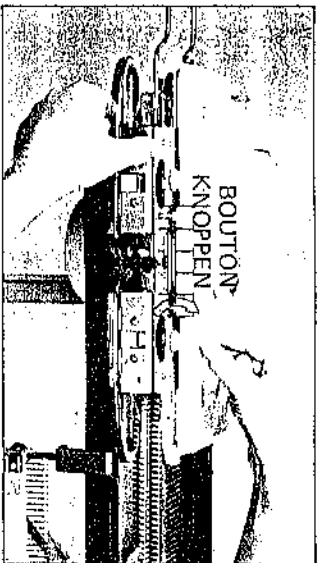

2). Zet de afstrijker terug op de breislede.

6. Haal één toer uit.

1). Hang met de hulpsnaald de stekken, die op de naaldstangen zitten in de naaldkoppen om te voorkomen dat er stekken gaan vallen.

1-1). Placer l'outil de transfert dans le crochet de l'aiguille.

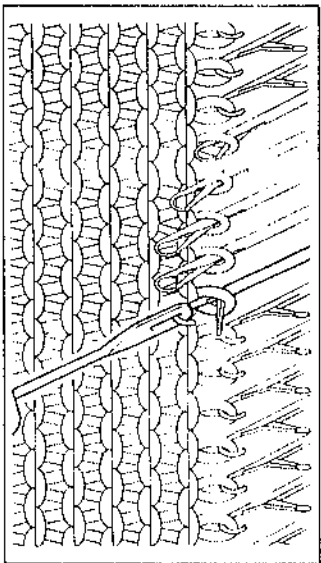

1-2). Tenir l'outil de transfert parallèlement aux aiguilles et tirer vers vous.

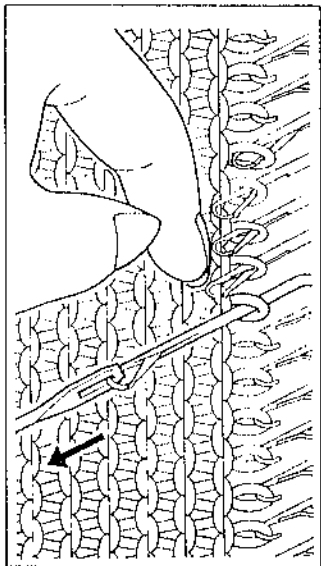

1-1). Haak het oog van de hulpsnaald in de naaldkop.

1-2). Houdt de hulpsnaald in het verlengde van de naald en trek hem naar u toe.

1-3). Pousser l'outil de transfert vers la machine jusqu'à ce que la maille soit sur la tige de l'outil de transfert.

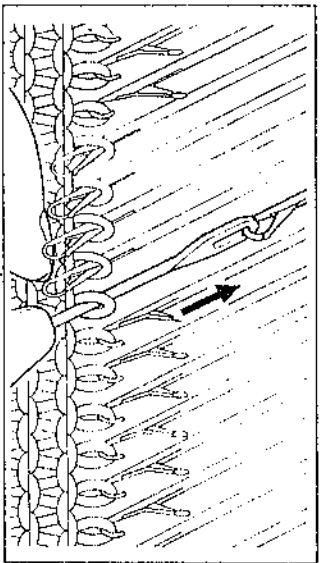

1-4). Faire passer la maille de l'outil de transfert au crochet de l'aiguille.

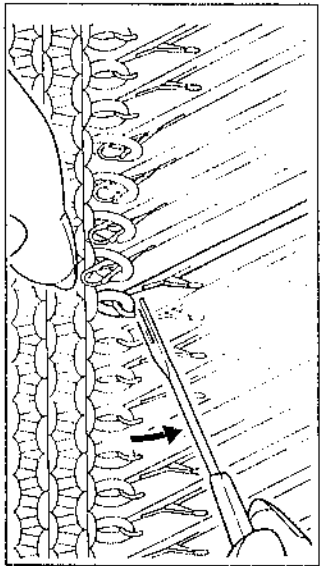

1-3). Duw de hulpsnaald terug tot de steek van de naaldstang op de hulpsnaald glijdt.

1-4). Hang de steek nu van de hulpsnaald in de naaldkop.

1-5). Amener les aiguilles en position B à l'aide du poussoir 1/1.

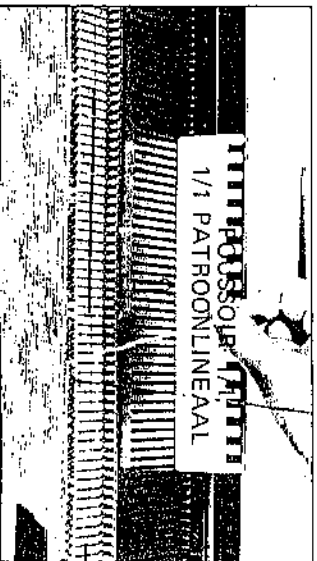

1-5). Zet de naalden met de 1/1 patroonlineaal in de B-stand.

2. Détricotage d'un rang de tricot.

Si on tricote du jacquard ou tissage, défaire le second fil également.

2-1). Garder le fil de seconde couleur parallèle au lit de barrettes.

2-2). Tirer le fil de seconde couleur et légèrement de côté et vers le haut pour détricoter.

Défaire le fil principal de la même manière que le fil de seconde couleur.

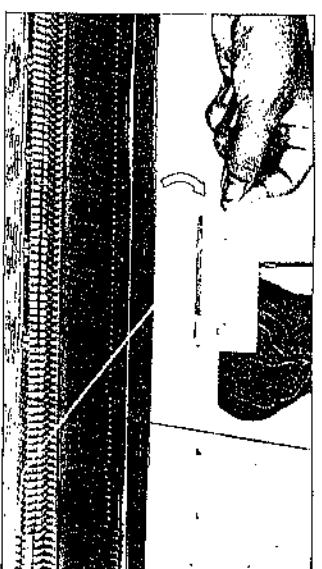
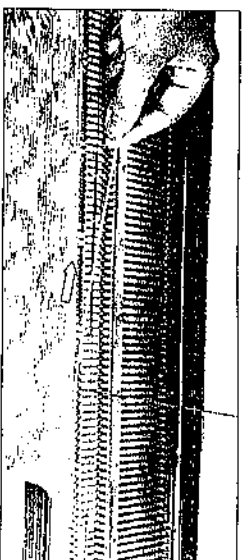

2. Haal één toer uit.

Bij Noorse of weefpatronen dient u ook de tweede kleur uit te halen.

2-1). Houdt de tweede kleur evenwijdig aan de stekerkam.

2-2). Trek de tweede draad enigszins opzij en omhoog om het breiwerk uit te halen.

Haal de hoofddraad op dezelfde wijze uit als de tweede draad.

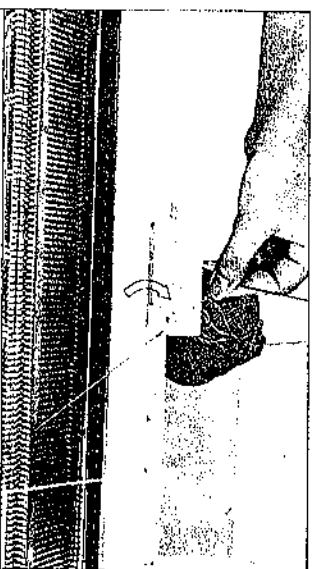
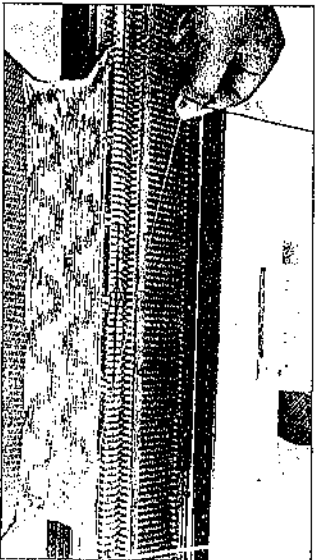

2-3). Après avoir détricoté, s'assurer que les mailles sont sur les crochets des aiguilles et repousser les aiguilles en position B à l'aide du pousoir 1-1.

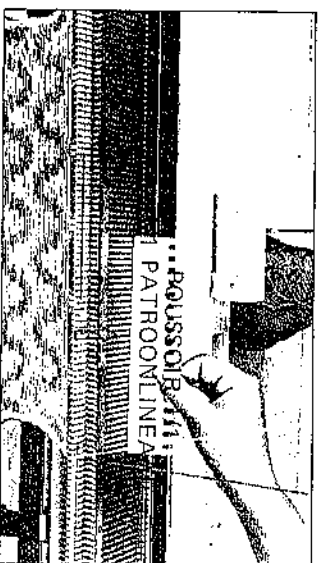

2-3). Als u het breiwerk heeft uitgehaald let er dan op, dat de steken allemaal in de naaldkoppen hangen en zet de naalden dan terug in de B-stand met de 1/1 patroonlineaal.

2-4) Tirer le fil détricoté vers le bas en dessous de l'unité de tesson pour éviter l'excès de fil.

Si on détricote plusieurs rangs, répéter les phases 2-1 à 2-4. Défaire le tricot comme le fil vient du côté opposé au chariot K.

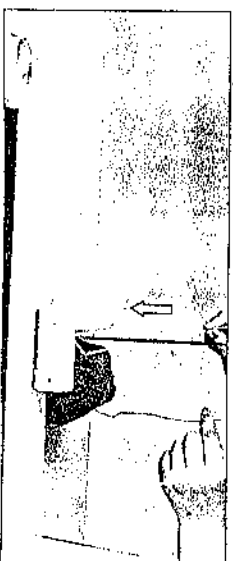

2-4). Trek de uitgehaalde draad strak onder aan de geleidehoek.

Als u verscheidene toeren wilt uithalen, dient u de stappen 2-1 tot en met 2-4 te herhalen. U moet het breiwerk uithalen als de draad aan de andere kant uitkomt dan de kant waar de slede staat.

7. Reculer la carte perforée autant de numéros qu'il y a de rangs détricotés. Met le levier de blocage de ca sur ●.

8. Pour sélectionner les guilles, enfoncer les boutons PART et mettre le bouton de changement K.C. sur ●.

Déplacer le chariot K. A ce moment, le fil n'est encore dans le guide-fil.

9. Les aiguilles en position sont sélectionnées.

10. Enfoncer le bouton came suivant le dessin sera réalisé.

11. Mettre le levier de blocage de carte en position

12. Enfiler le fil dans le guide-entfiler le fil de seccor Passer le chariot K en tirant Si le chariot n'a pas encore perforée a été entraînée: Ne pas pousser le chariot. Mettre le levier de blocage sur ●.

1). Détricoter les rangs suivants.

2). Ramener la carte perforée à détricoter.

3). Les autres opérations pliées ci-dessus.

7. Reculer la carte perforée d'autant de numéros qu'il y a de rangs détricorés. Mettre le levier de blocage de carte sur ●.
8. Pour sélectionner les aiguilles, enfoncez les deux boutons PART et mettez le bouton de changement sur K.C.

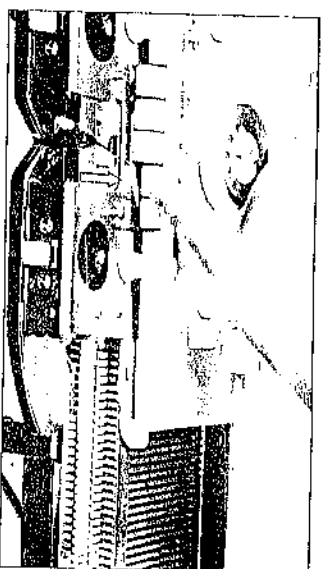
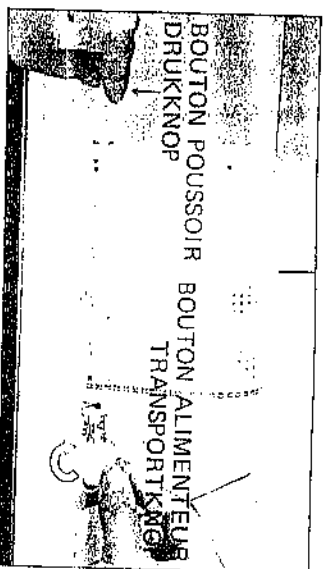

7. Draai de patroonkaart evenveel toeren terug als u heeft uitgehaald. Zet de handje van het kaartslot op het '●'.
8. Druk beide PART toetsen in en zet de veranderknop op KC.

Déplacer le chariot K.
A ce moment, le fil n'est pas encore dans le guide-fil.

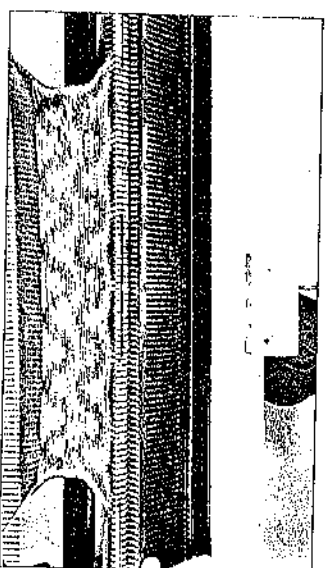
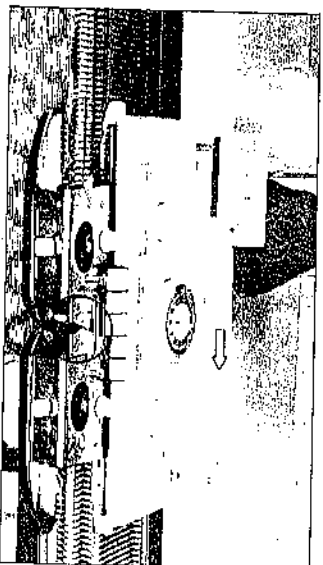

Haal de breisledes over.
De draad is nu niet in het toevoerorg.

9. De naalden in de B-stand worden vooruitgeschoven.

10. Enfoncer le bouton de came suivant le dessin qui sera réalisé.

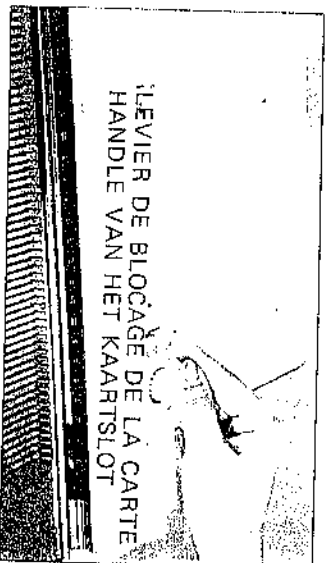
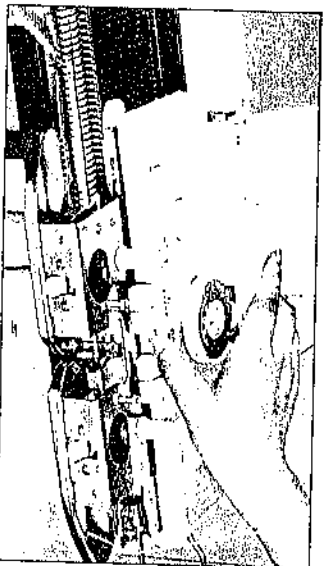

10. Druk afhankelijk van uw patroon de goede patroon-toets in.

11. Zet de handje van het kaartslot op het '●' teken.

12. Enfiler le fil dans le guide fil et recommence à tricoter. En tricotant, le jacquard et le tissage ne pas oublier d'enfiler le fil de seconde couleur.

Passer le chariot K en tirant légèrement le fil vers le haut. Si le chariot n'a pas encore commencé à tricoter, la carte perforée a été entraînée: Ne pas pousser le chariot.

Mettez le levier de blocage de carte sur ●.

- 1). Détricoter les rangs fautifs.
- 2). Ramener la carte perforée au numéro auquel on a commencé à détricoter, et réparer.
- 3). Les autres opérations sont les mêmes que celles expliquées ci-dessus.

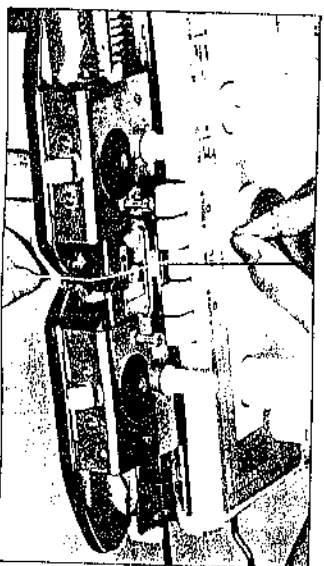

12. Rijg de draad door het toevoerorg en brei verder. Als u Noorse of weefpatronen aan het breien was, vergeet dan niet de tweede kleur ook in te rijgen. Trek de draad iets omhoog als u de slede overhaalt. Als de slede nog niet gebreed heeft maar de patroonkaart wel gedraaid. Haal de slede niet over. Zet de hendel van het kaartslot op het '●' teken.

- 1). Haal de route toeren uit.
- 2). Draai de patroonkaart evenveel toeren terug als u heeft uitgehaald, en één meer.
- 3). Verder als boven.

Si on veut déplacer le chariot sans tricoter, il faut mettre le bouton de changement sur N.L. et enfoncer les deux boutons PART.

Si le chariot n'a pas commencé à tricoter et si la carte n'a pas tourné.

Ne pas enlever le chariot.

Mettre le levier de blocage de carte sur ●.

- 1). Détricotier les rangs fautifs.
- 2). Reculer la carte perforée jusqu'au numéro ou on a commencé à détricoter.
- 3). Les autres phases sont celles expliquées plus haut.

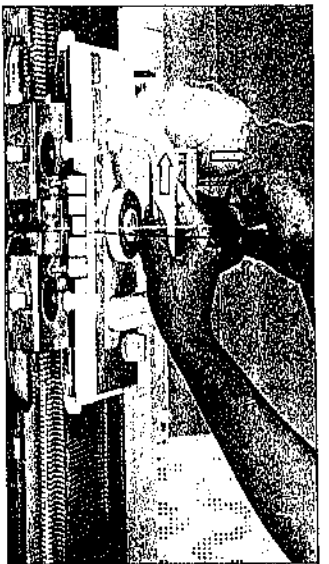

Als u de slede wilt overhalen zonder te breien druk dan de beide PART toetsen in en zet de veranderknop op N.L. Als de slede nog niet heeft gebreid en de kaart nog niet gedraaid.

Haal de slede niet over.

Zet de hendel van het kaartslot op ●.

- 1). Haal de foute toeren uit.
- 2). Draai de patroonkaart evenveel toeren terug als u heeft uitgehaald.
- 3). Verder als boven.

6-2. SI VOUS FAITES DES FAUTES EN TRICOTANT DES MOTIFS DOUBLE LONGEUR... COMMENT LES CORRIGER.

Corriger les fautes de la même manière que celles prévues pour le point fantaisie.

Remplacer la carte perforée suivant la table ci-dessous.

Quand on détricote un rang, le chariot K et le fil doivent être du côté opposé.

Dans le cas ou le chariot K n'a pas recommencé à tricoter mais que la carte perforée a tourné, reculer la carte perforée suivant la table ci-dessous et ajouter un numéro.

Dans le cas ou le chariot a commencé à tricoter.

Nombre de rangs détricotés	Direction dans laquelle le chariot a été déplacé	
	→	←
1	Ramener carte perf. au point 0	Ramener carte perf. au point 1
2	1	1
3	1	2
4	2	2
5	2	3
6	3	3
7	3	4
.	.	.

6-2. CORRIGEREN VAN FOUTEN IN HET BREIEN VAN DUBBELLANGE PATRONEN

Deze fouten corrigeert u op dezelfde wijze als fouten in gewoon patroonbreien.

Zet de patroonkaart terug volgens de volgende tabel.

Als u breiwerk uithaalt dient de slede aan de andere kant te staan evenals de draad.

Aantal uitgehaalde toeren	Richting waarin de slede werd overgehaald	
	→	←
1	Draai de kaart 0 terug	Draai de kaart 1 terug
2	1	1
3	1	2
4	2	2
5	2	3
6	3	3
7	3	4
.	.	.

Als de breislede nog niet heeft gebreid, maar de patroonkaart al wel heeft gedraaid, zet dan de patroonkaart terug volgens de volgende tabel, MAAR MET BEN STAP EXTRA.

Als de slede als gebreid heeft:

7. TRICOTAGE DE

7-1. POINT DENTELLE

1. CHARIOT L.

On peut sélectionner les automatiquement à l'aide

Levier du changement d

N dentelle normale

F dentelle fermée

7-2. COMMENT PLACER LE CHARIOT L

1. Insérer les rails d'extens dans les trous (A et des deux côtés de la machine pour éviter la chute du chariot L.
2. 1). Oter le chariot L la valise de transport. Enfoncer le ressort.

Pousser le bouton de dégagement pour enlever le chariot.

3. Poser le chariot L, s'assurer que le levier d'extension ou côté gauche Redresser ensuite la poignée du chariot L.

4. Placer le chariot L sur la machine et s'assurer que le chariot L est correctement posé.

7. TRICOTAGE DES POINTS DENTELLE

7. WERKEN MET DE MACHINE III (KANT BREIEN)

7-1. POINT DENTELLE

1. CHARIOT L.

On peut sélectionner les aiguilles et transférer les mailles automatiquement à l'aide du chariot L.

Lever du changement de la dentelle.

N dentelle normale

F dentelle fermée



7-1. KANTPATRONEN BREIEN

1. KANT-SLEDE

Met de kant-slede worden de steken voor het kantpatron automatisch geselecteerd.

Veranderhandte voor kantpatronen.

N normaal kantpatron

F fijn kantpatron

7-2. COMMENT PLACER LE CHARIOT L

1. Insérer les rails d'extension dans les trous (A et B) des deux côtés de la machine pour éviter la chute du chariot L.

2. 1). Oter le chariot L de la valise de transport. Enfoncer le ressort.

Pousser le bouton de dégagement pour enlever le chariot L.

3. Poser le chariot L, soigneusement, sur le rail d'extension ou côté gauche. Redresser ensuite la poignée du chariot L.

4. Placer le chariot L sur le lit d'aiguilles et s'assurer que le chariot L est correctement posé.

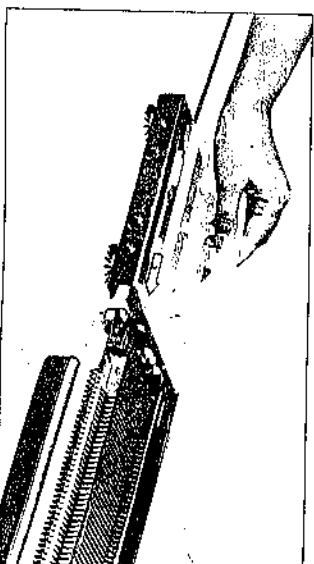
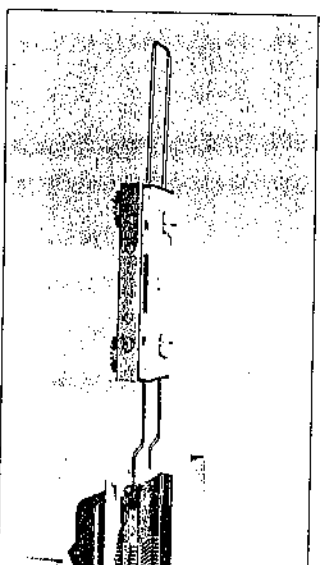
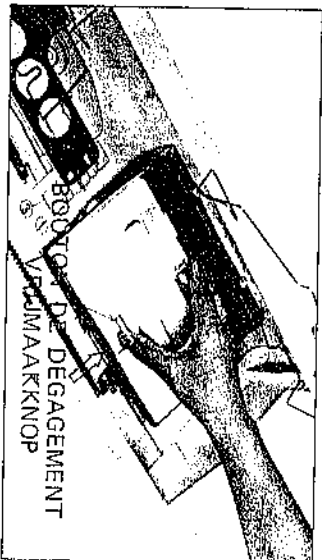
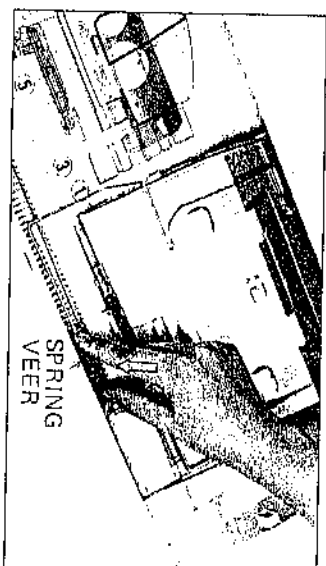
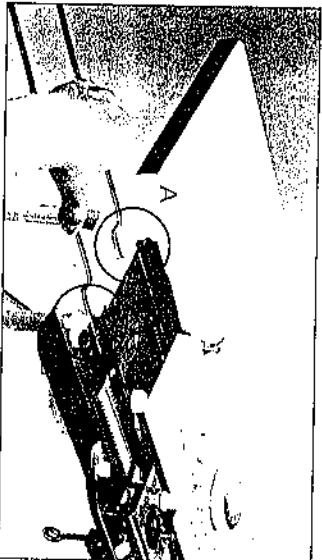

7-2. INSTELLLEN VAN DE L-SLEDE

1. Schuif de beugels in de beide gaten A en B aan beide kanten van de machine om te voorkomen dat de L-slede valt.

2. 1). Verwijder de L-slede uit de koffer druk de veer neer.

Druk op de vrijmaakknop om de L-slede vrij te doen komen.

3. Zet de L-slede stevig op de linkerbeugel.

Zet de handgreep van de L-slede overreind.

4. Schuif de L-slede op het naaldenbed en let erop, dat de slede goed past.

Le ruban de sélection doit être mis en mouvement par le chariot L.

5. Quand on commence le tricotage de la dentelle, poser la poignée sur le support spécial.

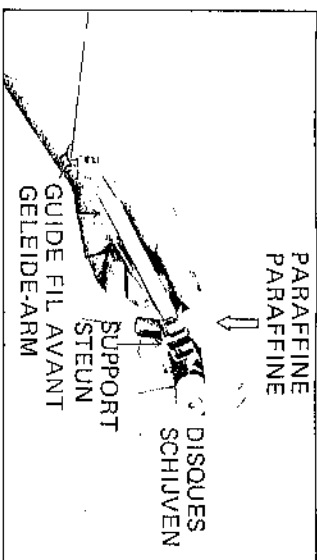
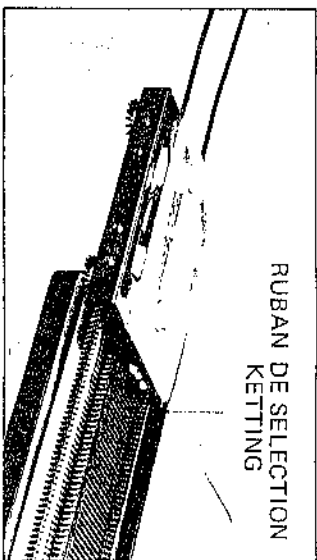

De ketting aan de achterzijde van het naaldenbed moet lopen met de beweging van de L-slede mee.

5. Zet alvorens u begint met het breien van kantpatronen de paraffine op zijn plaats.

7-3. DENTELLE ET DENTELLE FERMEE

(Utiliser les cartes perforée n° 20G et 25G).

1. Tricoter quelques rangs en jersey avec le chariot K et le chariot L et le placer du côté droit de la machine. Pendre les poids à griffes au peigne de montage pour éviter les mailles perdues.

2. Placer la carte perforée. Mettre le levier de blocage de la carte en position ●.

3. S'assurer que le bouton changement du chariot K est en position N.L.

4. Mettre le levier du changement de la dentelle en position N ou F suivant le dessin qui sera tricoté.
N dentelle normale
F dentelle fermée

5. Déplacer le chariot L vers la droite.

Les aiguilles en position B sont sélectionnées par le chariot L.

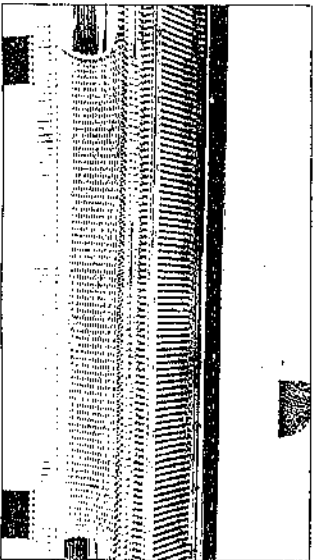
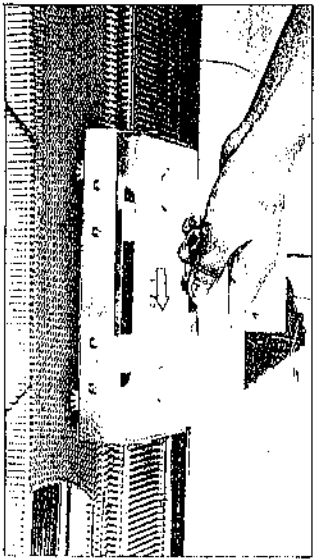
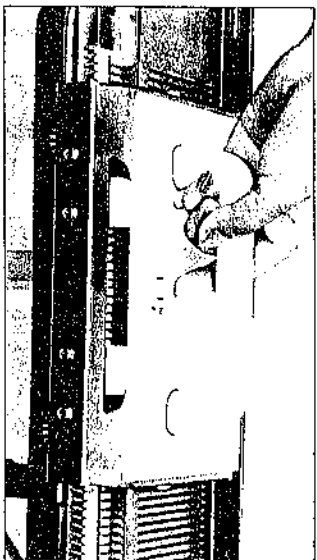
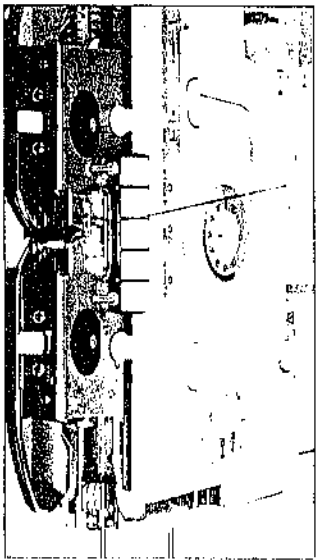
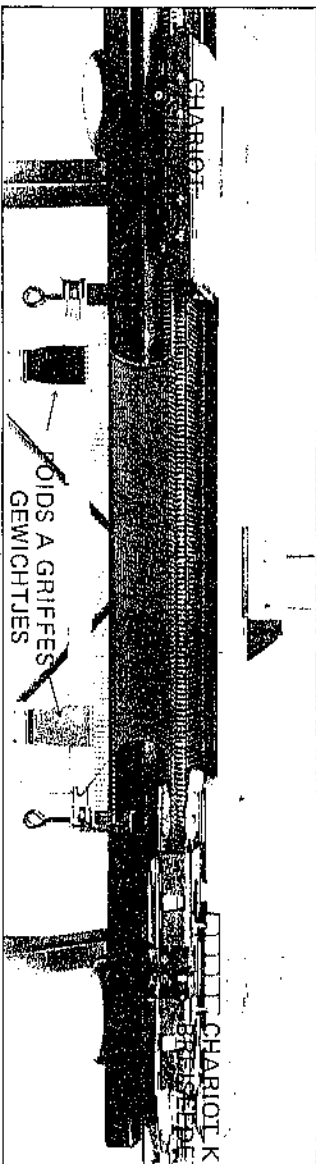

7-3. KANTPATRONEN EN FINE KANTPATRONEN

(Met patroonkaarten no. 20G-25G).

1. Brei verscheidene toeren recht met de breislede en zet de breislede aan de rechterkant van de machine. Hang de gewichtjes aan de opzetkarn (als in de afbeelding) om te voorkomen dat er steken vallen.

2. Breng de patroonkaart in. Zet de hendel van het kaartslot op het ● teken.

3. Let erop, dat de veranderknop van de breislede op N.L. staat.

4. Zet de veranderhendel voor kantpatronen op N of F afhankelijk van het patroon dat u wilt gaan breien.
N normaal kantpatroon
F fijn kantpatroon

5. Haal de L-slede over naar links.

De naalden in de Batand worden vooruitgeschoven door de L-slede overeenkomstig het patroon.

6. Si une des aiguilles des trémis est amenée en position D, l repousser à la position B.

7. Mettre le levier de blocage de la carte en position

8. Déplacer le chariot L et imprimées du côté gauche

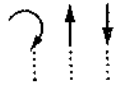

Déplacer le chariot L
Déplacer le levier de blocage de la carte

Quand on emploie le chariot du côté gauche de la machine * En tricotant la dentelle placer le levier de blocage de la carte en position ●.

Dentelle

Carte N° 24G, Tension N° 5

Kaart no. 24G, Steekgrootte no. 5

Dentelle Fermée

Carte N° 24G, Tension N° 6

Kaart no. 24G, Steekgrootte no. 6

6. Si une des aiguilles des extrémités est amenée en position D, 1 repousser à la main en position B.

7. Mettre le levier de blocage de la carte en position ▼.

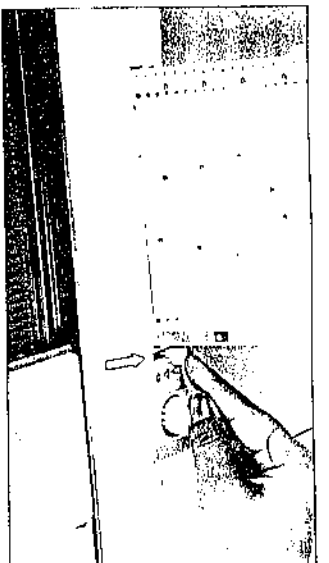
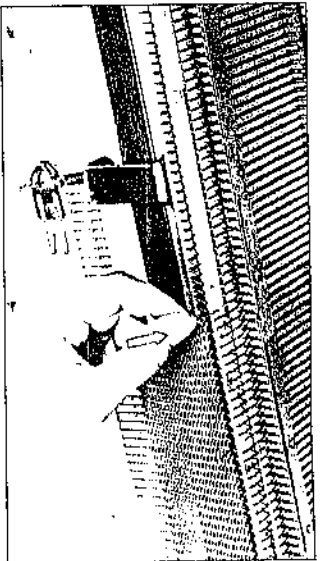

8. Déplacer le chariot L et le chariot K suivant les flèches imprimées du côté gauche de la carte perforée.

→ Déplacer le chariot L de gauche à droite.

→ Déplacer le chariot L de droite à gauche.

↶ Déplacer le chariot K de droite à gauche et le ramener du côté droit de la machine.

↷ Quand les symboles → et ↶ sont indiqués au même niveau, déplacer le chariot K en premier lieu et ensuite le chariot L.

Quand on emploie le chariot K, le chariot L est toujours du côté gauche de la machine.

* En tricotant la dentelle ou la dentelle fermée, ne jamais placer le levier de blocage de la carte en position ▼.

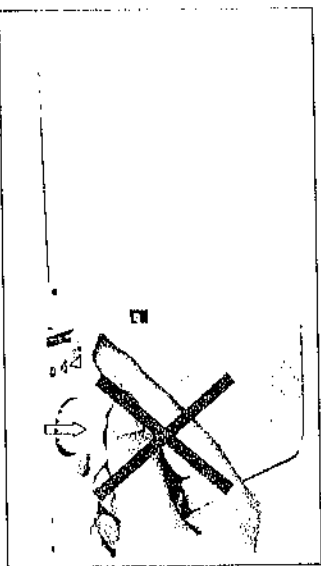

8. Haal om beurten de L-slede en de breislede over overeenkomstig de pijltjes aan de linkerkant van de patroonkaart.

→ Haal de L-slede over van links naar rechts.

→ Haal de L-slede over van rechts naar links.

↶ Haal de breislede over van rechts naar links en terug naar rechts.

↷ Als tegelijkertijd de tekens → en ↶ zijn aangegeven haal dan eerst de breislede en dan pas de L-slede over.

Als u de breislede overhaalt, dient de L-slede altijd aan de linkerkant van de machine te staan.

* Zet tijdens het breien van kantpatronen of fijne kantpatronen de handte van het kaartslot niet op het 'V' teken.

6. Als één van de buitenste naalden in de D-stand wordt geschoven, zet die dan met de hand terug in de B-stand.

7. Zet de hendel van het kaartslot op het '▼' teken.

Dentelle

Carte N° 24G,
Tension N° 5

Kaart no. 24G,
Steekgrootte no. 5

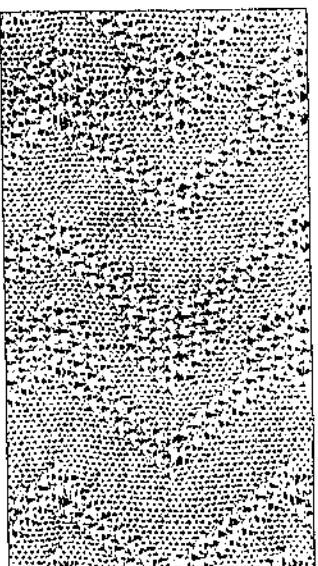
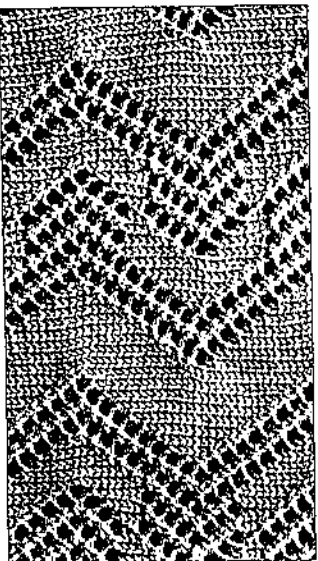

Kantpatronen

Carte N° 25G,
Tension N° 5

Kaart no. 25G,
Steekgrootte no. 5

Dentelle Fermée

Carte N° 24G,
Tension N° 6

Kaart no. 24G,
Steekgrootte no. 6

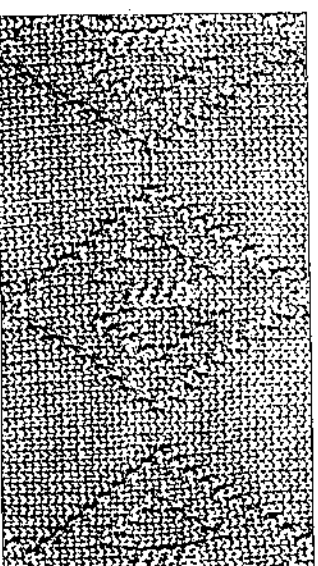
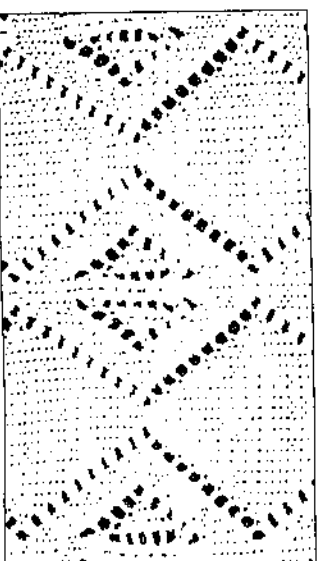

Fijne kantpatronen

Carte N° 25G,
Tension N° 6

Kaart no. 25G,
Steekgrootte no. 6

7-4.
**OUAND ON MELANGE DENTELLE ET
 DENTELLE FERMEE**
 (Utiliser la carte perforée n° 22G)

Le travail est le même que pour la dentelle fermée.

1. Déplacer le chariot L et le chariot K suivant les flèches indiquées en côté gauche de la carte perforée.

→..... Mettre le bouton de changement de la dentelle sur N ou F et passer alors le chariot L de gauche à droite.

←..... Mettre le bouton de changement de la dentelle sur N ou F et passer ensuite le chariot L de droite à gauche.

Remarques:

Quand la couleur de la flèche de la carte perforée change du rouge (bleu) au bleu (rouge), changer le bouton de changement de la dentelle de N (F) à F (N).

↪..... Déplacer le chariot K de droite à gauche et le ramener du côté droit de la machine.

Début avec dentelle fermée
 (position F)
 Beginnen met kantpatronen
 (N stand)

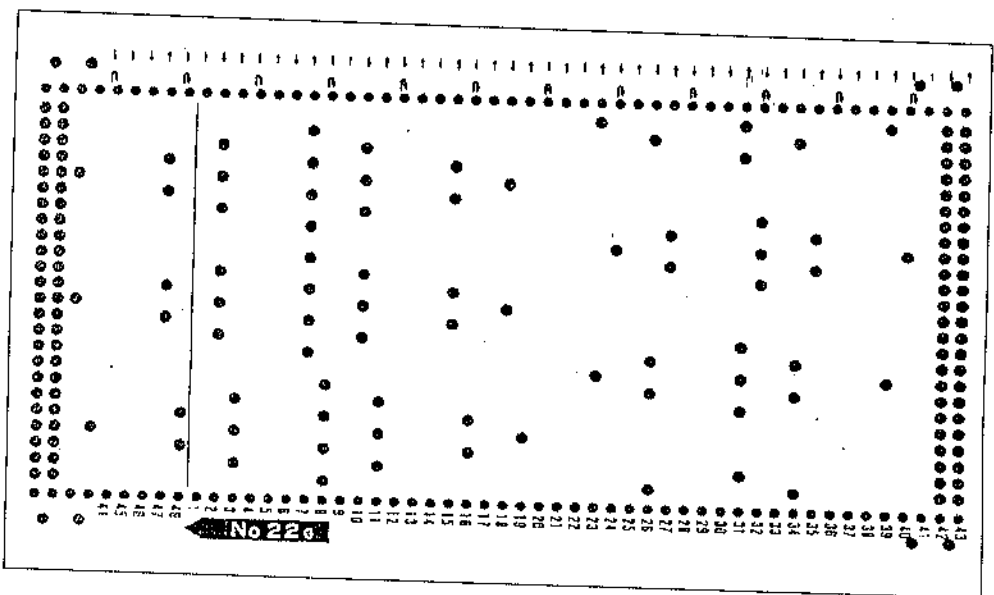
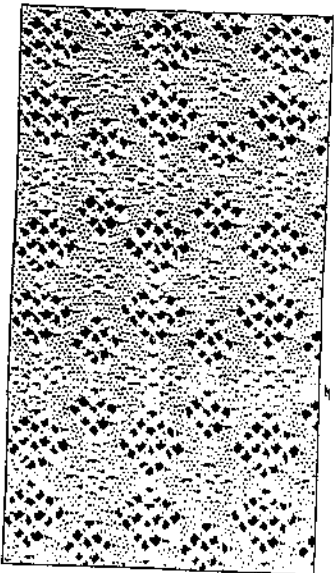

Début avec la dentelle normale
 (position N)
 Beginnen met Fijn kantpatroon
 (F stand)

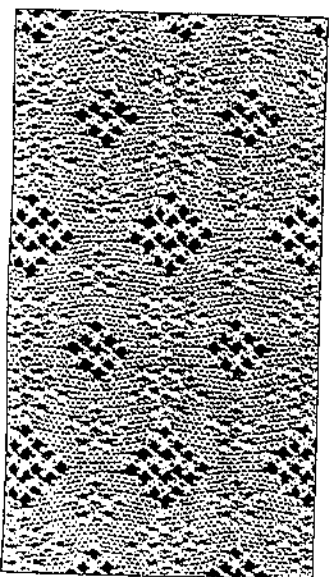

7-4.
**KANTPATRONEN EN FIJNE
 KANTPATRONEN DOOR ELKAAR**

De werkwijze is dezelfde als voor kantbreien.

1. Haal de L-slede en de breisledede over overeenkomstig de pijltes aan de linker kant van de patroonkaart.

→..... Zet de veranderhendel voor kantpatronen op N of F en haal dan de L slede ver van links naar rechts.

←..... Zet de veranderhendel voor kantpatronen op N of F en haal dan de L slede over van rechts naar links.

N.B.:

Als de kleur van de pijl op de patroonkaart verandert van ROOD (blauw) naar BLAUW (rood) moet u de veranderhendel voor kantpatronen van N(F) op F(N) zetten.

↪..... Haal de breisledede over van rechts naar links en terug naar de rechterkant van de machine.

8. REUSSIR VOTI

8.1.
SI LE CHARIOT SE I

Ne pas forcer sur le chariot. L'enlever puis recommencer.

1. Mettre le levier de blo

2. Pousser le bouton de dégagement vers vous et enlever le chariot L. Le chariot L. Si le chariot est accroché aux aiguilles le dégager soigneusement.

3. Placer le chariot L fermement sur le rail d'extension du côté vers lequel le chariot L se déplace.

La flèche indique la direction du chariot.

4. S'il y a des aiguilles accrochées les unes aux autres séparer en soulevant pointes comme indiqué la figure ci-dessus.

5. Si les mailles sont sur tiges, les transférer sur crochets à l'aide de l'outil de transfert.

8. REUSSIR VOTRE TRICOT DENTELLE

8-1.

SI LE CHARIOT SE BLOQUE

Ne pas forcer sur le chariot L.
L'enlever puis recommencer à tricoter.

1. Mettre le levier de blocage de la carte en position ●.

2. Pousser le bouton de dégagement vers vous pour enlever le chariot L. Si le chariot L, Si le chariot L est accroché aux aiguilles, le dégager soigneusement.

3. Placer le chariot L fermement sur le rail d'extension du côté vers lequel le chariot L se déplaçait.

La flèche indique la direction du chariot.

4. S'il y a des aiguilles accrochées les unes aux autres, les séparer en soulevant leur pointes comme indiqué sur la figure ci-dessus.

5. Si les mailles sont sur les tiges, les transférer sur les crochets à l'aide de l'outil de transfert.

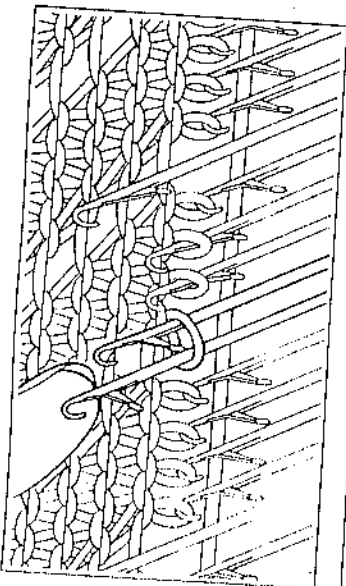
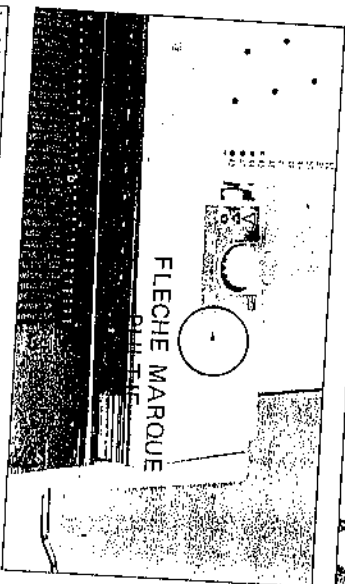
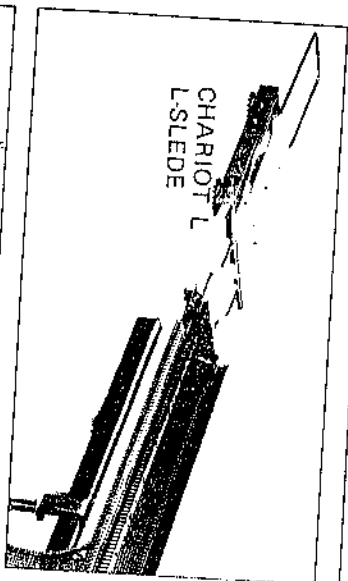

8. KENNIS VAN HET BREIEN VAN KANTPATERONEN

8-1.

ALS DE L-SLEDE VASTZIT

Forceer de L-slede niet.
Verwijder hem en begin op nieuw te breien.

1. Zet de hendel van het kaartslot op het ● teken.

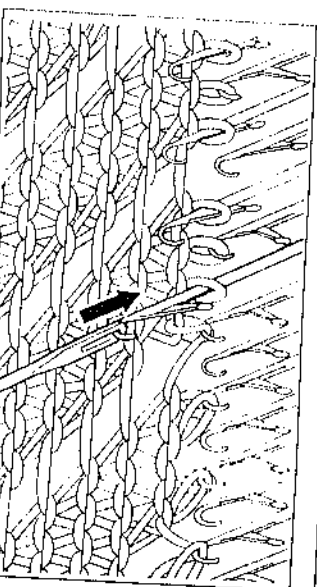
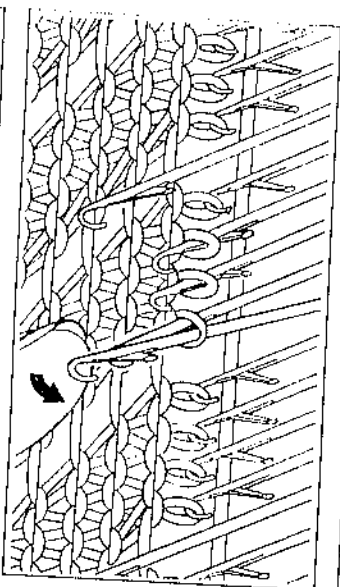
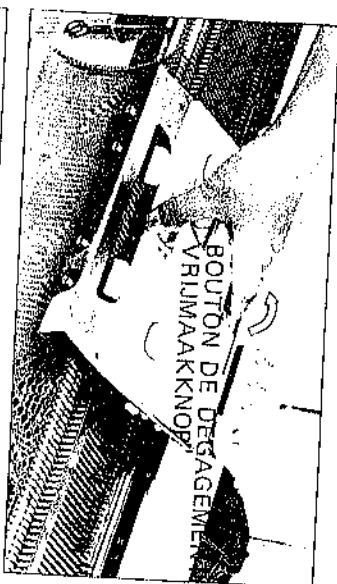
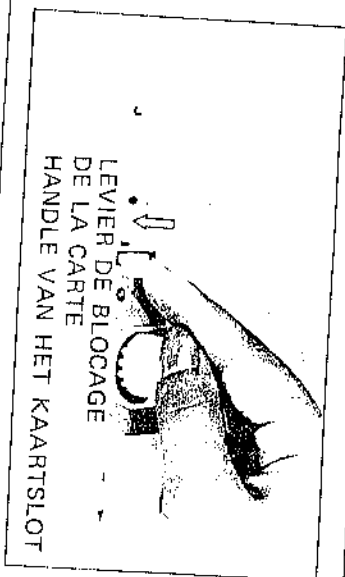

2. Duw de vrijmaakknop naar u toe om de slede vrij te maken. Als de slede aan de naalden hangt, doe dan erg voorzichtig.

3. Zet de L-slede stevig op de beugel aan de kant waar u de L-slede naar toe aan het bewegen was.

Het pijltje geeft de richting van de slede aan.

4. Als u ziet dat er naalden over elkaar heen zitten, wip ze dan met uw vingertopje los als in de afbeelding.

5. Als er streken op de naaldstangen zijn geschoven, hang die dan met de hulphaak in de naaldkoppen.

6. Reporter les mailles transférées sur les aiguilles adjacentes à l'aide de l'outil de transfert (voir figure). Repousser toutes les aiguilles en position B.

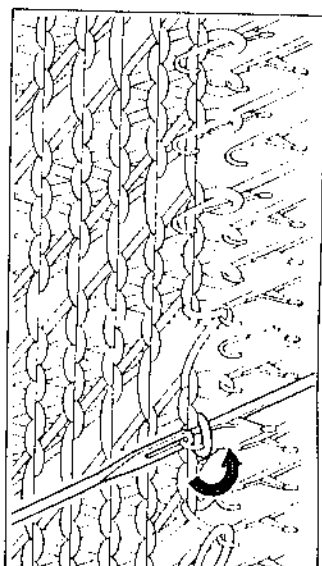
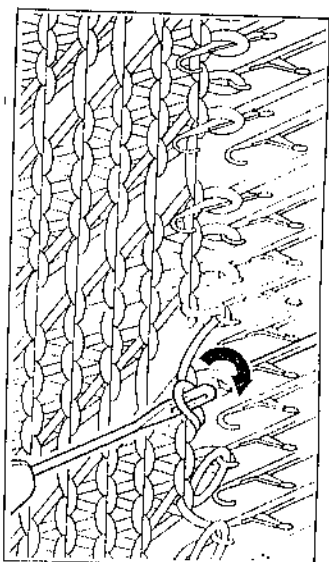

6. Hang die steken op de naastliggende naald met de hulpmiddel als in de afbeeldingen. Zet alle naalden terug in de B-stand.

7. Reculer la carte perforée d'un rang. Placer le levier de blocage de la carte en position ●.

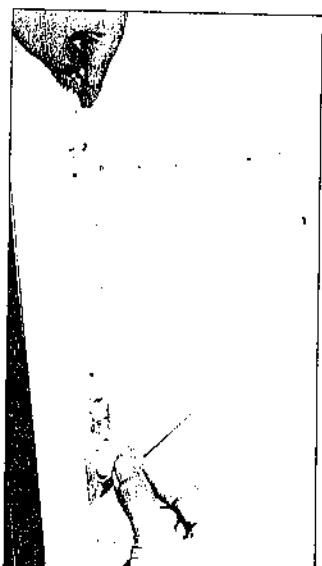
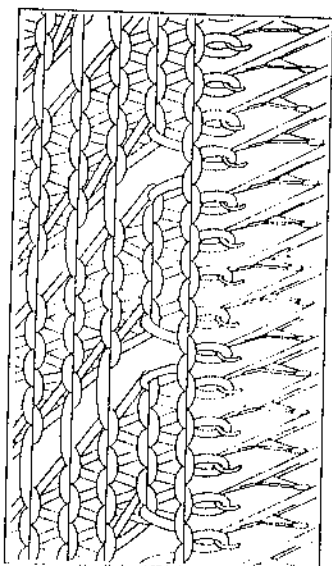

7. Draai de patroonkaart een toer terug, en zet de hendel van het kaartslot op het ● teken.

8. Déplacer le chariot L. Les aiguilles seront sélectionnées.

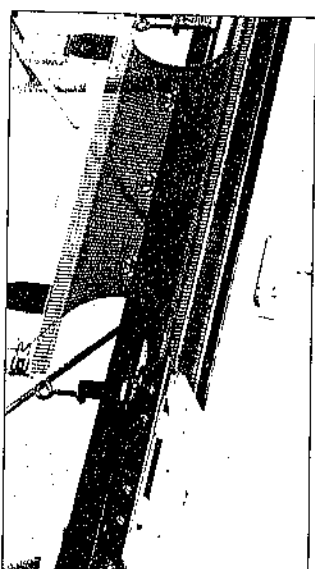
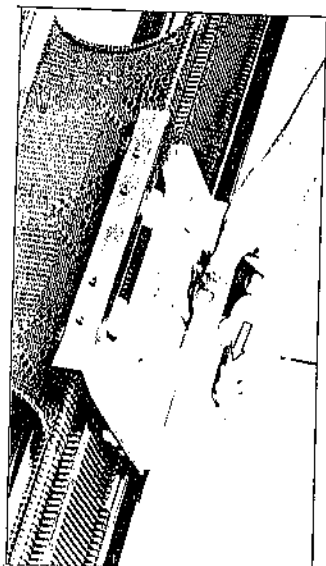

8. De L-slede in werking. De naalden worden nu vooruitgeschoven volgens het patroon.

9. Mettre le levier de blocage de la carte sur la position ▼.

10. Déplacer le chariot L et le chariot K, suivant les flèches de la carte perforée.

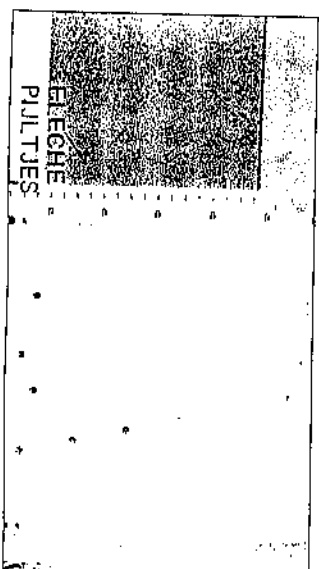

9. Zet de hendel van het kaartslot op het ▼ teken.

10. Haal nu de L-slede en de breslede over overeenkomstige pijljes op de patroonkaart.

8-2. DETRICOTAGE

S'il y a des mailles tombées recommencer à tricoter.

Détricoter après avoir remis aiguilles et les avoir remises

Détricoter deux rangs et r dernière marque →

Quand on recommence à tricoter avec le chariot K et ensuite

8-2. DETRICOTAGE

S'il y a des mailles tombées, détricoter le tricot. Ensuite, recommencer à tricoter.

Détricoter après avoir remis les mailles dans le crochet des aiguilles et les avoir remises en position B.

Détricoter deux rangs et ramener la carte perforée à la dernière marque →

Quand on recommence à tricoter, passer d'abord deux rangs avec le chariot K et ensuite continuer avec le chariot L.

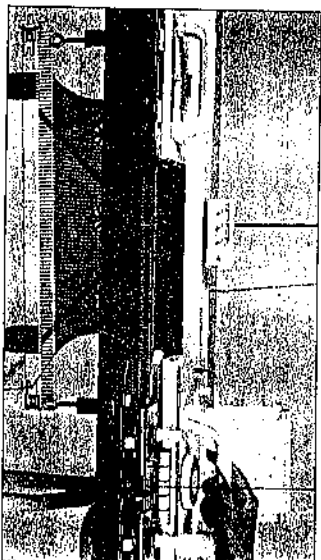
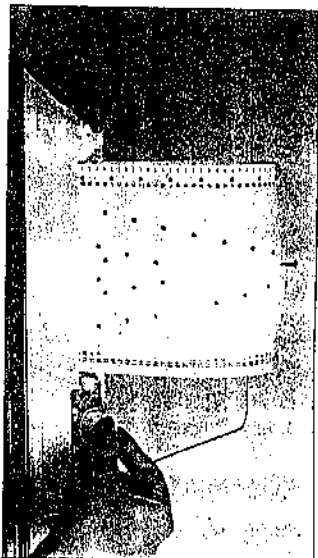

8-2. UITHALEN VAN HET BREIWERK

Als er steken gevallen zijn moet u het breiwerk uithalen en opnieuw beginnen met breien.

Haal het breiwerk uit nadat u alle steken weer in de naaldkoppen heeft gehangen en zet de naalden terug in de B-stand.

Haal het breiwerk twee toeren uit en draai de patroonkaart terug naar het laatste → teken.

Als u opnieuw begint te breien, brei dan eerst twee toeren met de breislide zóórens de L-slide over te halen.

9. RÉALISATION D'UN VÊTEMENT

9-1.

COMMENT UTILISER L'OUTIL DE TRANSFERT ET LE CROCHET

9-1-1.

OUTILS DE TRANSFERT

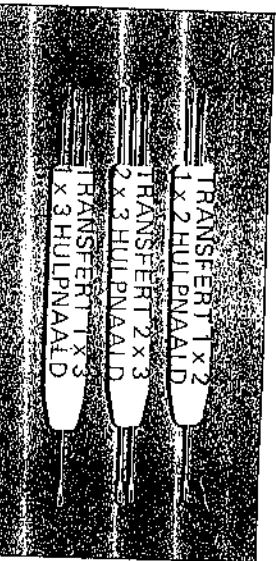

Comment tenir l'outil de transfert.
Diminuer les mailles avec l'outil de transfert.

1. Accrocher l'oeillet de l'outil de transfert au crochet de l'aiguille et le tirer vers soi. Garder l'autre main contre le tricot de telle façon qu'il ne se déplace pas. La maille dans le crochet de l'aiguille doit glisser derrière le clapet et sur la tige de l'aiguille.

2. Maintenir l'outil de transfert parallèle aux aiguilles et le pousser en arrière jusqu'à ce que les mailles soient transférées sur l'outil de transfert.

3. Enlever l'outil de transfert du crochet de l'aiguille en prenant soin de ne pas perdre la maille de l'outil de transfert.

4. Accrocher l'outil de transfert au crochet de l'aiguille adjacente.

5. Transférer la maille de l'outil de transfert sur le crochet de l'aiguille.

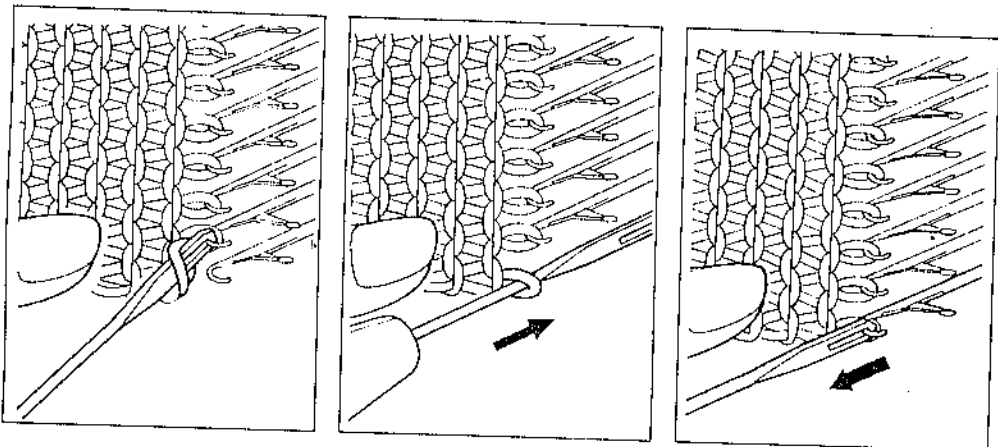

9. MAKEN VAN EEN KLEDINGSTUK



9-1.

GEBRUIK VAN DE HULPNAALD EN DE TONGENNAALD

9-1-1. HULPNAALD

Zo houdt U de hulpnaald vast. Minderen met de hulpnaald.

1. Haak het oog van de hulpnaald op de haak van de naald en trek deze naar U toe.

Houdt Uw andere hand tegen het breiwerk, zodat het niet mee naar voren komt. De steek zal achter de naaldtong en op de naaldschacht glijden.

2. Hou de hulpnaald evenwijdig met de naald en duw haar helemaal naar achteren, tot de steek op de hulpnaald is gegleden.

3. Til de hulpnaald van de haak van de naald, maar let erop dat de steek niet van de hulpnaald glijdt.

4. Haak de hulpnaald op de haak van de naald die ernaast ligt.

5. Laat de steek van de hulpnaald in de haak van deze naald glijden.

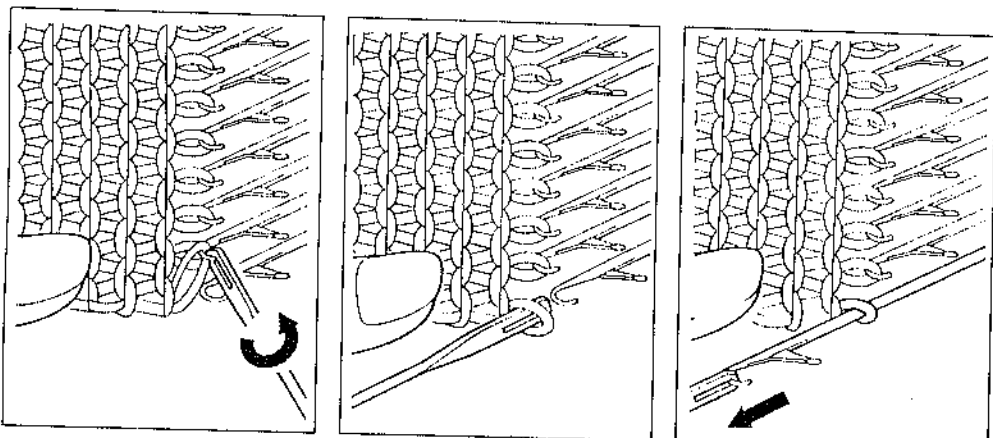

6. Enlever l'outil de transfert et repoussez l'aiguille en position A.

9-1-2.

LE CROCHET

Comment tenir le crochet
Crocheter avec le crochet.

1. Amener à la main une tige E et la retourner. Une maille est tombée de l'aiguille.

2. A l'arde du manche du tricot.

3. Descendre la maille de la tige E et commencer à crocheter la tige C plus bas que le début de la tige B. Placer le crochet dans la maille de la tige C et soulever la tige C.

6. Enlever l'outil de transfert du crochet de l'aiguille et repousser l'aiguille vide en position A.

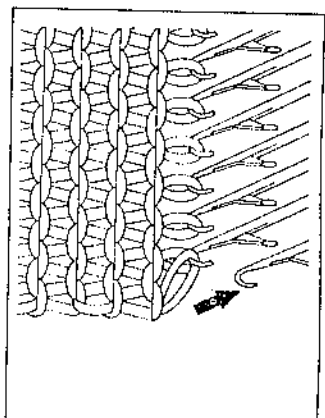
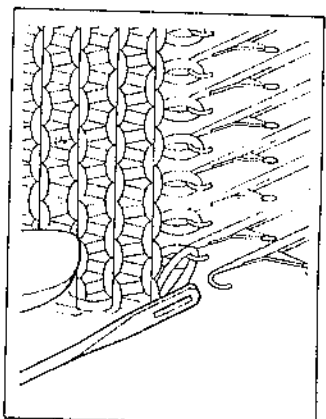

6. Verwijder de hulpmaald van de haak van de naald en duw de lege naald naar positie A.

9-1-2. LE CROCHET

Comment tenir le crochet.
Crocheter avec le crochet.

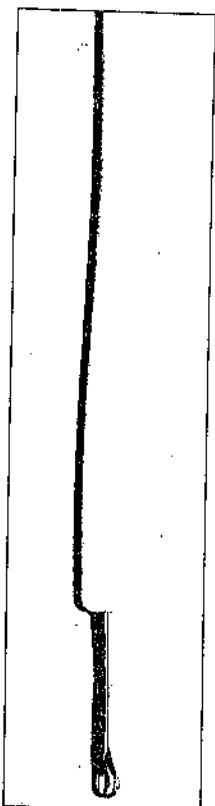

9-1-2. TONGENNAALD

Zo houdt U de tongennaald vast.
Averechts breien met de tongennaald.

1. Amener à la main une aiguille de la position E et la retourner en position A.
Une maille est tombée du crochet de l'aiguille.

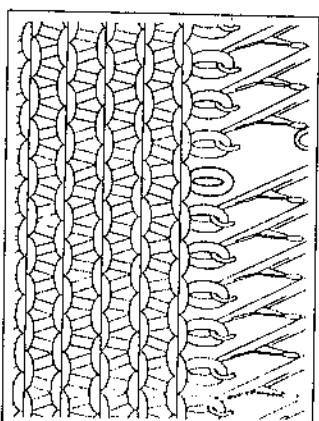
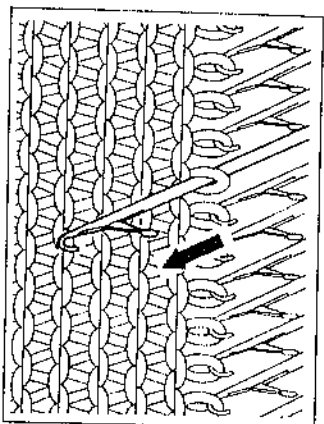

1. Breng één naald met de hand naar voren naar positie E en zet haar terug naar positie A.
Er is nu één steek van de haak van de naald gevallen.

2. A l'aide du manche du crochet, défaire le tricot.
3. Descendre la maille dans la ligne ou on souhaite crocheter la côte, quelques rangs plus bas que le début de la côte. Ensuite placer le crochet dans la maille ou on souhaite commencer la côte.

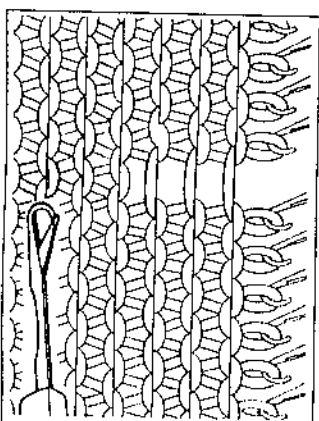
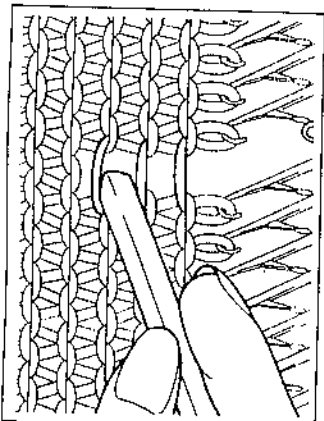

2. Haal het breiwerk uit met de achterkant van de tongennaald.
3. Laat de steek vallen in de rij waar U averechts wilt breien, tot een paar toeren boven het punt, waar U wilt beginnen. Plaats dan de tongennaald in de steek, waar U wilt beginnen.

4. Enfoncer le crochet pour descendre les quelques dernières mailles. La maille est sur la tige du crochet.
5. Maintenir fermement le tricot. Poursuivre le crochet loin de vous jusqu'à ce que la maille sur le crochet soit derrière le clapet.

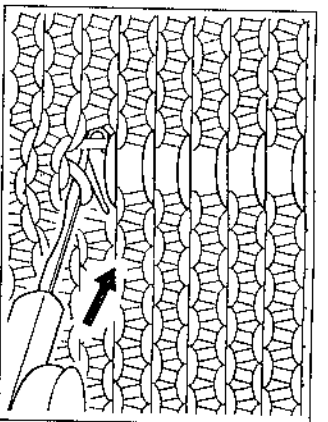
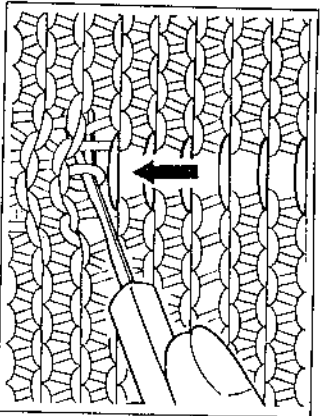

4. Duw tegen de tongennaald om de laatste paar steken te laten vallen. De steek hangt op de schacht van de tongennaald.
5. Houdt het breiwerk goed vast. Duw de tongennaald van U af, tot de steek achter de naaldtong van de tongennaald zit.

6. Saisir le fil suivant avec le crochet et tirer celui-ci vers vous.

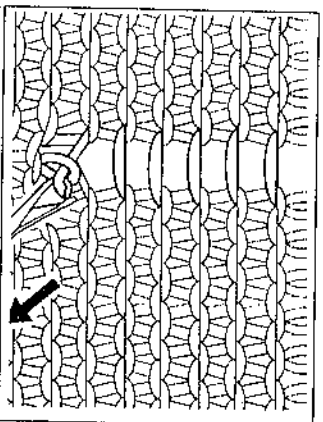
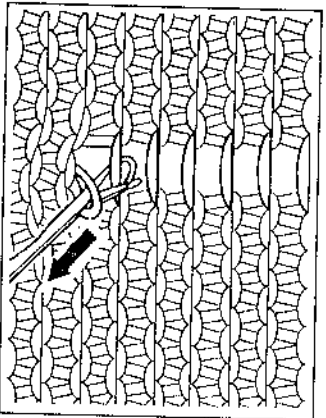

6. Pak de volgende evenwijdige draad met de haak van de tongennaald en trek de tongennaald naar U toe.
7. De naaldtong zal sluiten met de nieuwe draad in de haak. Om een nieuwe steek te vormen trekt U deze nieuwe draad door de steek op de schacht van de tongennaald. Trek niet te hard.

8. Répéter ceci jusqu'à ce que le haut soit atteint et accrocher la dernière maille au crochet de l'aiguille.

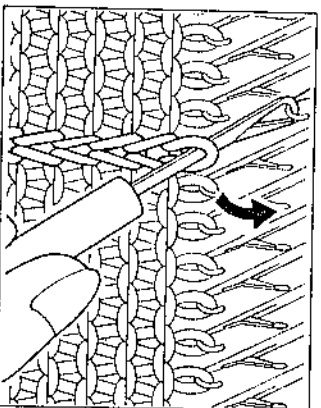

8. Herhaal dit tot U weer bovenaan bent en haak de laatste steek op de haak van de naald.

9-2. AUGMENTER ET DIMINUER LES MAILLES. RATTRAPER DES MAILLES PERDUES.

9-2-1. AUGMENTATIONS

9-2-1-1. Augmentation d'une maille du tricot.
Méthode simple.

1. Du côté du chariot K, P de la position A à la position B.
2. Déplacer le chariot J rang, l'aiguille vide saisir la maille adjacente.
3. Tricoter un rang. On

9-2-1-2. Augmentation d'une maille du tricot.
Méthode fully fashioned.

1. A l'aide du transfert maille d'une aiguille de la 3^e aiguille devienne la 2^e.
2. Placer sur l'aiguille vide maille adjacente.

9-2-1-3. Augmentation de plusieurs cote du tricot.

1. Du côté du chariot K, F nécessaires de la position E.
2. Enrouler le fil autour de l'aiguille en position E.

9-2. AUGMENTER ET DIMINUER DES MAILLES. RATRAPER DES MAILLES PERDUES.

9-2-1. AUGMENTATIONS

9-2-1-1. Augmentation d'une maille de chaque côté du tricot.
Méthode simple.

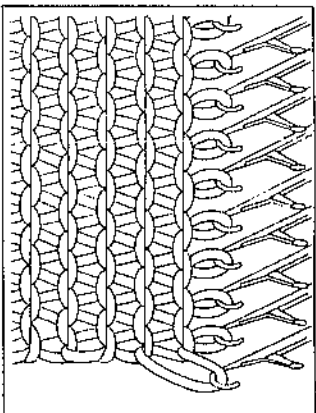
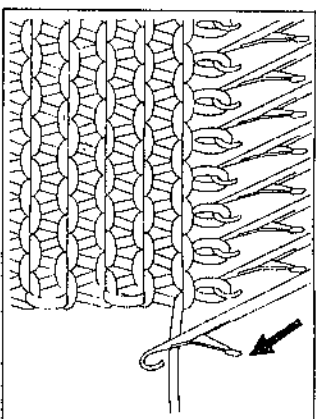

1. Du côté du chariot K, pousser une aiguille de la position A à la position de travail B.
2. Déplacer le chariot K et tricoter un rang, l'aiguille vide saisira le fil.

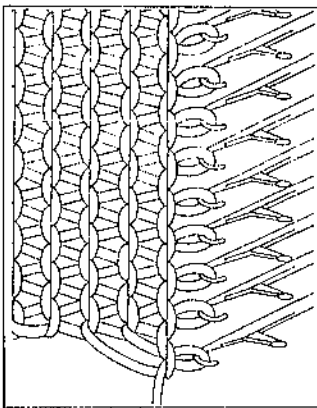

3. Tricoter un rang. On a augmenté une maille.

3. Brei nog een toer. U heeft één steek gemeerdert.

9-2. MEERDEREN EN MINDEREN. OPHALEN VAN STEKEN.

9-2-1. STEKEN MEERDEREN

9-2-1-1. Meerderen van één steek aan elke kant van het breiwerk.
Eenvoudige methode.

1. Duw één naald in werkpositie B uit positie A, aan de kant van de slede.
2. Haal de slede Over en brei één toer. De lege naald zal de draad opnemen.

9-2-1-2.

Augmentation d'une maille de chaque côté du tricot.
Méthode fully fashioned.

1. A l'aide du transfert 1/2, déplacer la maille d'une aiguille de telle manière que la 3^e aiguille devienne libre.
2. Placer sur l'aiguille vide le talon de la maille adjacente.

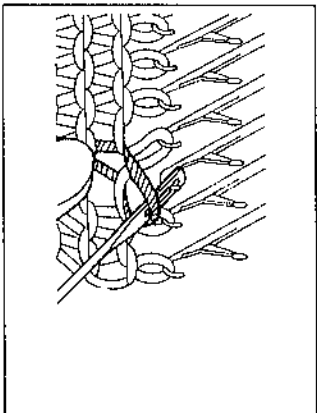
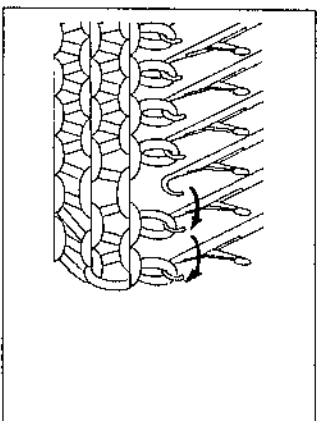

9-2-1-2.

Meerderen van één steek aan elke kant van het breiwerk.
Professionele methode.

1. Schuif de buitenste twee steken één naald op met de 1 X 2 hulpsnaald. De derde naald van de kant is nu vrij.
2. De ontstane lege naald wordt opgevuld met de steek, welke in de vorige toer is gevormd door de oorspronkelijke derde naald.

9-2-1-3.

Augmentation de plusieurs mailles de chaque côté du tricot.

1. Du côté du chariot K, pousser les aiguilles nécessaires de la position A à la position E.
2. Enrouler le fil autour de la tige de chaque aiguille en position E.

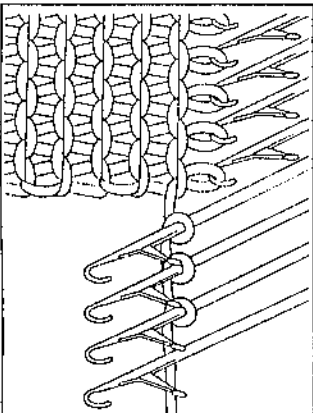
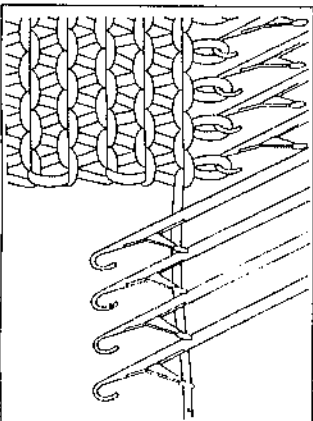

9-2-1-3.

Meerderen van meer dan één steek aan een van beide kanten van het breiwerk.

1. Duw de naalden, die gemeerdert worden uit positie A in positie E, aan de kant van de slede.
2. Windt het garen los om de schachten van elke naar voren geschoven naald.

3. Retirer tout excès de fil entre le chariot K et les mailles des extrémités.

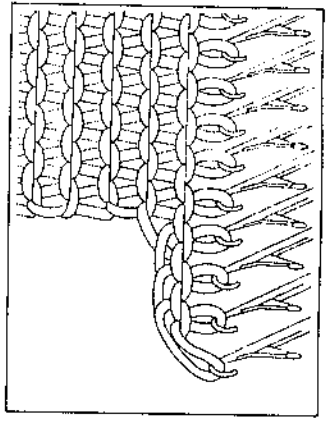

3. Trek de draad strak tussen de slede en de laatste steek en brei één toer.

4. Pousser les aiguilles avec les mailles augmentées en position E et tricoter un rang. Répéter ces deux ou trois rangs, et continuer ensuite à tricoter.

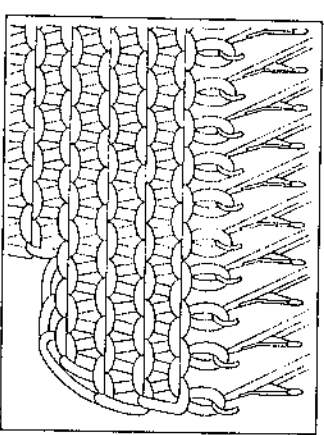
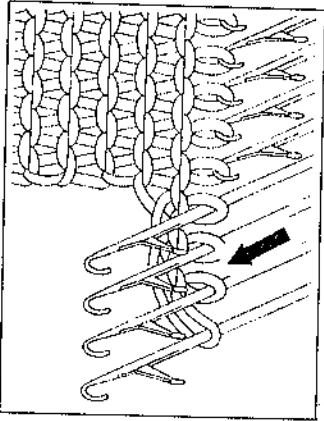

4. Duw de naalden met de gemeerdeerde steken in positie E en brei één toer. Herhaal dit twee of drie toeren en ga dan verder met het breiwerk.

9-2-2. DIMINUTIONS

9-2-2-1. Diminution d'une maille de chaque cote du tricot. Methode simple.

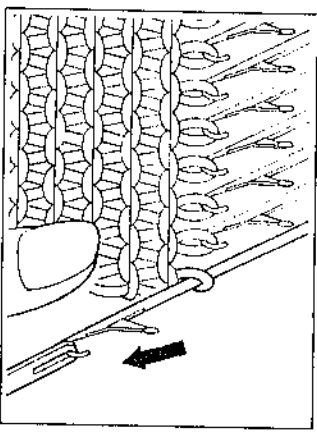
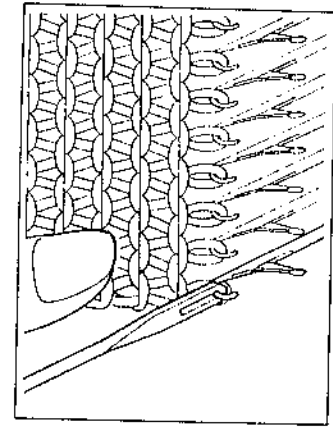

9-2-2. STEKEN MINDEREN

9-2-2-1. Minderen van één steek aan een van beide kanten van het breiwerk. Eenvoudige methode.

1. Haak het oog van de hulpnaald in de haak van de naald en trek deze naar U toe.

Houdt Uw andere hand tegen het breiwerk, zodat dit niet meer naar voren komt.

2. Maintenir l'outil de transfert parallèle aux aiguilles et le pousser en arrière. Ensuite, la maille sera transférée sur l'outil de transfert.

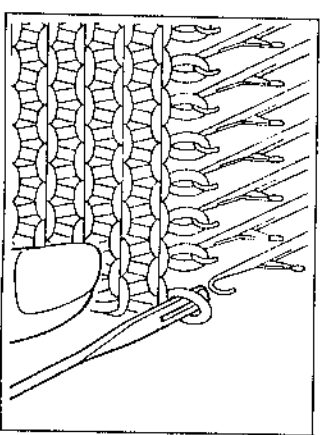
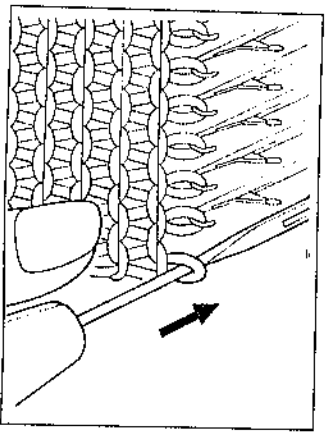

2. Hou de hulpnaald evenwijdig aan de naalden en duw haar helemaal terug. De steek zal op de schacht van de hulpnaald glijden.

3. Neem de hulpnaald van de haak van de naald. Let erop dat de steek niet van de hulpnaald glijdt.

4. Accrocher l'outil de transfert de l'aiguille adjacente.

5. Transférer la maille de l'au crochet de l'aiguille.

6. Retirer l'outil de transfert l'aiguille.

Repousser l'aiguille en position. Ainsi on a diminué une maille.

9-2-2-2. Diminution d'une maille au Methodo fully fashioned.

A l'aide de l'outil de transfert les aiguilles vers l'intérieur A.

9-2-2-3. Diminution de plusieurs mailles à l'extrémité du tricot.

1. Du côté du chariot dernière maille sur l'avant

2. Avancer l'aiguille qui mailles jusqu'à ce que l'aiguille soit derrière le clapet de l'aiguille.

4. Accrocher l'outil de transfert au crochet de l'aiguille adjacente.
5. Transférer la maille de l'outil de transfert au crochet de l'aiguille.

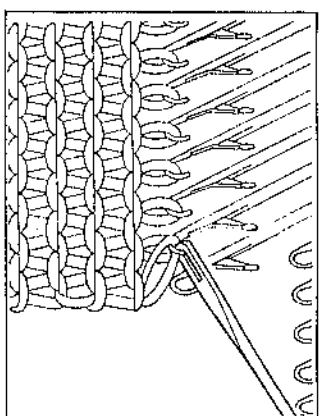
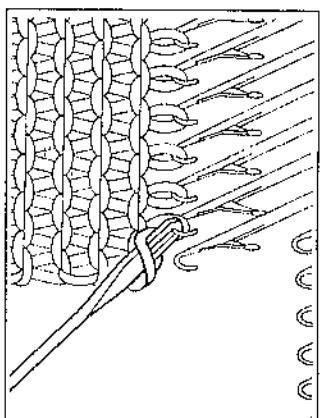

4. Haak de hulpsnaal op de haak van de ernstigstegelegen naald.
5. Laat de steek van de hulpsnaal op de haak van de naald glijden.

6. Retirer l'outil de transfert du crochet de l'aiguille.
- Repousser l'aiguille en position A. Ainsi on a diminué une maille.

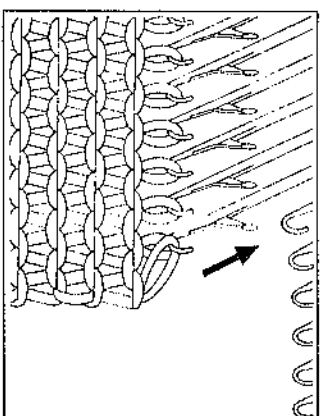
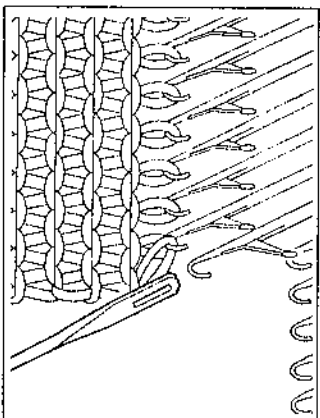

6. Verwijder de hulpsnaal uit de haak van de naald.
- Breng de lege naald naar positie A. U heeft nu één steek geminderd.

9-2-2-2.
Diminution d'une maille aux deux extrémités du tricot.
Methode fully fashioned.

A l'aide de l'outil de transfert 1 X 2, transférer deux mailles sur les aiguilles vers l'intérieur et repousser l'aiguille vide en position A.

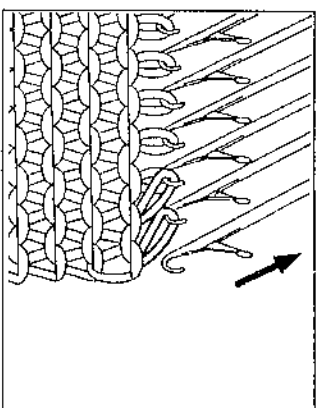

9-2-2-2.
Minderen van één steek aan een van beide kanten van het werk.
Professionele methode.

Gebruik de 1 X 2 hulpsnaal om twee steken van de kant van het breiwerk naar binnen over te brengen. Zet de lege naald buiten werking in positie A.

9-2-2-3.

Diminution de plusieurs mailles a chaque extrémité du tricot.

1. Du côté du chariot K, transférer la dernière maille sur l'avant dernière.
2. Avancer l'aiguille qui porte les deux mailles jusqu'à ce que les mailles soient derrière le clapet de l'aiguille.

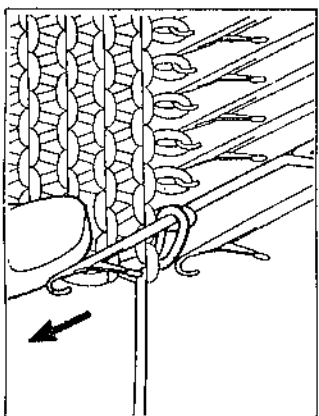
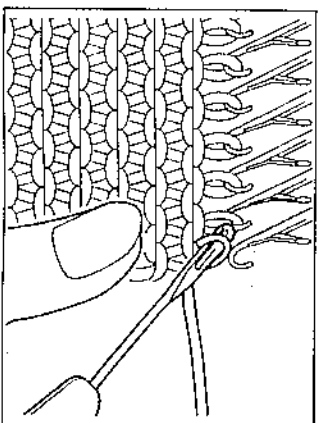

9-2-2-3.
Minderen van meer dan één steek aan een van beide kanten van het breiwerk.

1. Breng de kantsteek naar de tweede naald, aan de kant van de slide.
2. Breng de naald met de twee steken naar voren, zodat de steken achter de naaldtong komen.

3. Placer le fil dans le crochet de l'aiguille, devant le clapet et pousser l'aiguille vers l'arrière pour former une simple maille.

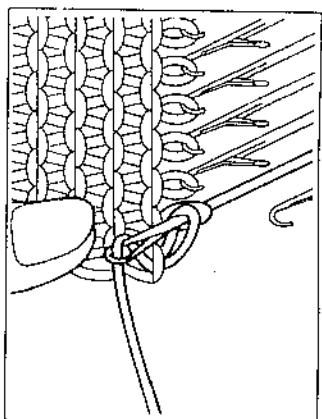
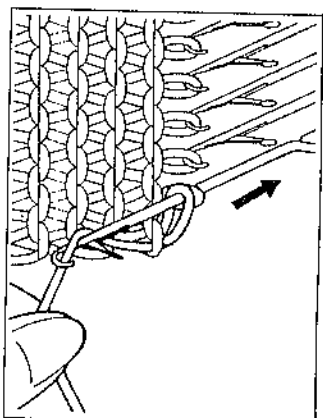

4. Repousser l'aiguille vide en position A.
5. Répéter ce procédé pour chaque maille. S'assurer de ne pas trop serrer les mailles et de donner assez de fil. En arrivant à la dernière maille à diminuer, l'accrocher sur l'aiguille adjacente qui aura donc deux mailles. Ensuite, passer le chariot K.

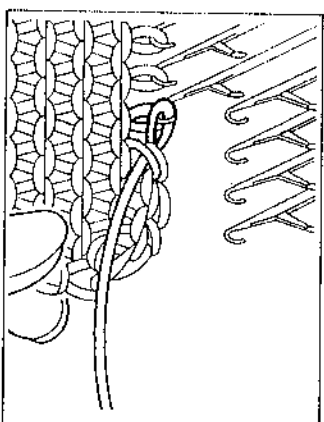
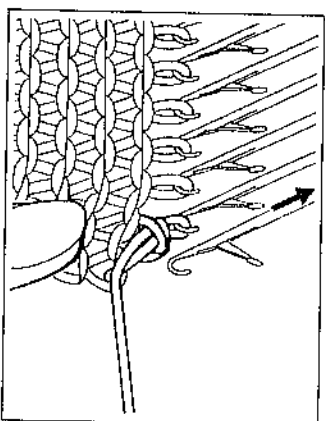

3. Haal de draad door de haak van de naald, voor de naaldtong en duw de naald met de hand terug om een steek te vormen.

4. Schuif de lege naald naar positie A.
5. Herhaal dit voor iedere steek. Let erop dat de steken niet te strak worden. Als U bij de laatste steek bent hangt U deze op naald ernaast. (Er hangen nu twee steken op de haak van deze naald.) Brei vervolgens een toer.

9-2-3. RATTRAPAGE D'UNE MAILLE PERDUE

9-2-3-1.
Ramaillage d'une maille perdue

1. A l'aide de l'outil de transfert, saisir la maille perdue (au rang sous la maille perdue) et le fil détricoté; poser les deux ensemble sur l'aiguille vide.

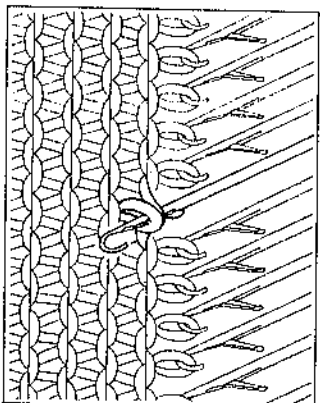
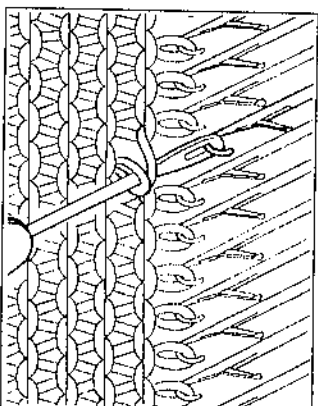
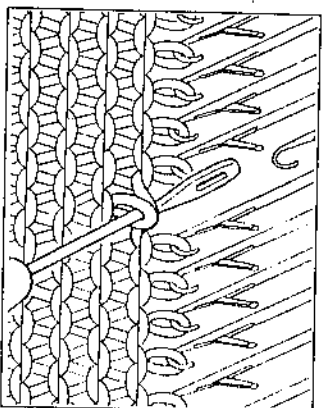

2. Tirer l'aiguille en position E. Maille et fil sont maintenant derrière le clapet.

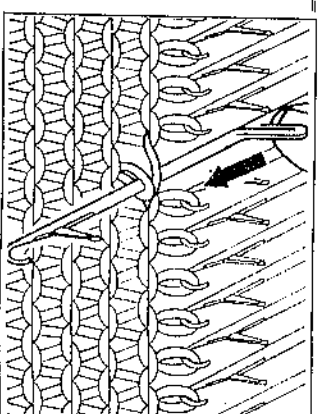

9-2-3. OPHALEN VAN STEKEN

9-2-3-1.
Ophalen van een gevallen steek

1. Neem de steek en het ongebreide garen (van de toer onder de gevallen steek) met de hulpsnaald en zet ze beide op de lege naald.

2. Duw de naald naar positie E. De steek en het garen zijn nu achter de naaldtong.

3. Poussez l'aiguille en arrêtez la maille seule soit derrière l'aide de l'outil de transfert. Le fil dans le crochet de

Ensuite repoussez l'aiguille la maille qui se trouve sur la maille a été tricotée à

9-2-3-2. Ramaillage d'une maille

1. Insérer le crochet de tricot à travers la dernière pas tombée.

2. Poussez le crochet vers l'arrière légèrement vers le bas et passez derrière le crochet

3. Saisir le fil du rang crochet et tirer le crochet à travers la maille qui tige. Il y a une nouve

3. Pousser l'aiguille en arrière jusqu'à ce que la maille seule soit derrière le clapet. À l'aide de l'outil de transfert, faire passer le fil dans le crochet de l'aiguille.

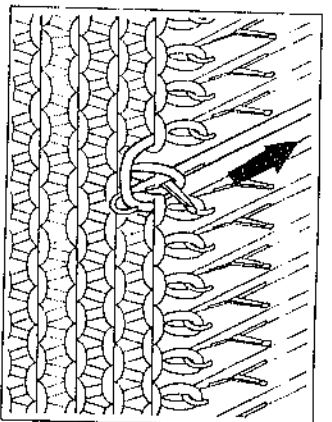
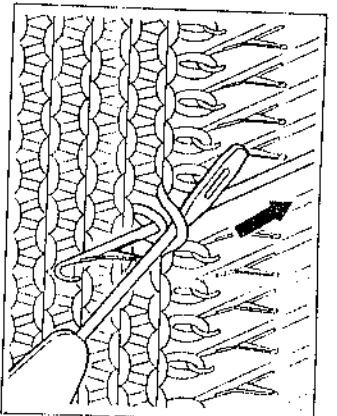

Ensuite repousser l'aiguille en position B en tirant le fil à travers la maille qui se trouve sur la tige de l'aiguille. La maille a été tricotée à nouveau.

Breng de naald nu terug naar positie B. De draad in de haak trekt nu door de steek op de schacht van de naald. De steek is nu opnieuw gebreid.

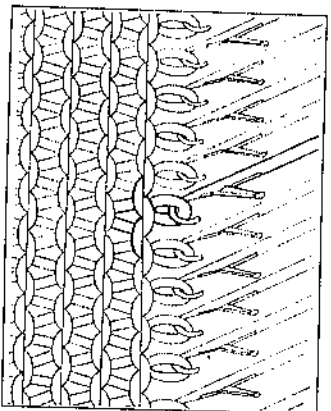

9-2-3-2. Remaillage d'une maille

1. Insérer le crochet depuis l'arrière du tricot à travers la dernière maille qui n'est pas tombée.
2. Pousser le crochet vers vous en appuyant légèrement vers le bas pour que la maille passe derrière le crochet.

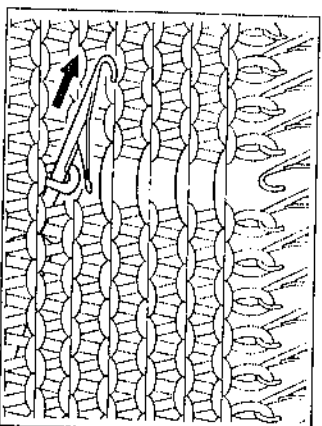
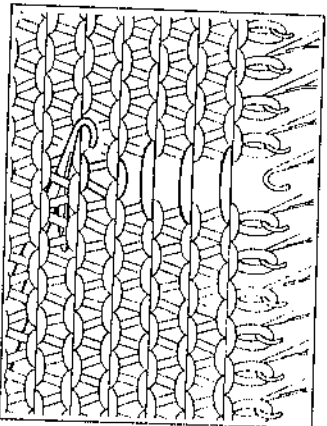

9-2-3-2. Ophalen van een steek, die meerdere toeren gevallen is

1. Steek de tongennaald aan de achterkant van het werk in de laatste steek, die niet gevallen is.
2. Haal de tongennaald naar U toe, terwijl U zachtjes aan het breiwerk trekt, zodat de steek achter de naaldtong terecht komt.

3. Pak de volgende kruisdraad in de haak van de tongennaald en trek deze door de steek op de schacht. Er is nu een nieuwe steek gevormd.

3. Saisir le fil du rang suivant dans le crochet et tirer le crochet vers l'arrière à travers la maille qui se trouve sur la tige. Il y a une nouvelle maille.

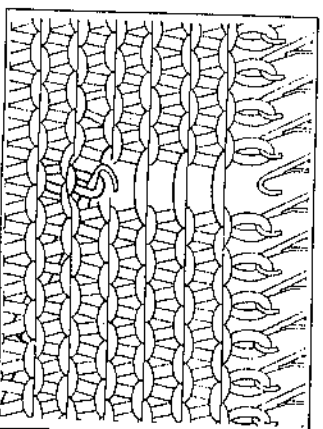
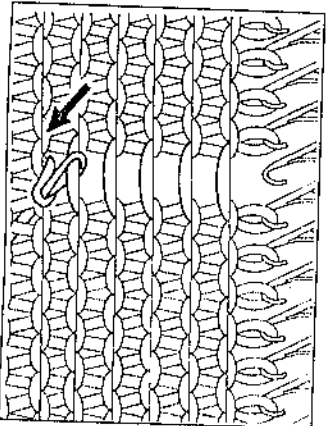

3. Duw de naald terug, tot de steek vlak achter de naaldtong zit. Haak het ongebreide garen, met behulp van een hulpsnaald, in de haak van de naald.

4. Répéter ceci jusqu'au dessus du tricot.

Tirer la dernière maille pour la resserrer et obtenir une plus grande boucle.

Insérer l'outil de transfert dans la maille depuis l'avant. Retirer soigneusement la maille du crochet et la placer sur le crochet de l'aiguille à l'aide de l'outil de transfert.

9-3.

COMMENT REALISER UN OURLET

9-3-1.

L'OURLET EN JERSEY

1. A l'aide du poussoir 1/1, amener le nombre requis de mailles en position B, après avoir sélectionné un nombre égal de mailles de chaque côté du centre O.

2. Tricoter environ dix rangs de jersey avec un fil perdu et laisser le chariot K du côté gauche de la machine.

3. Retirer le fil perdu du guide fil A.

Prendre le fil de montage de la boîte d'accessoires.

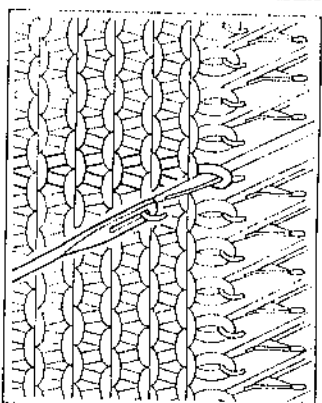
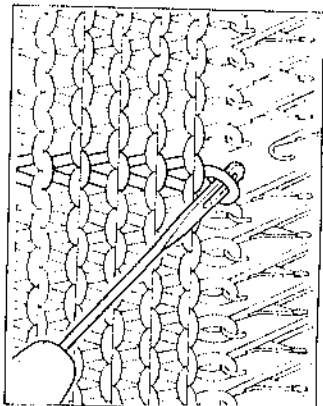
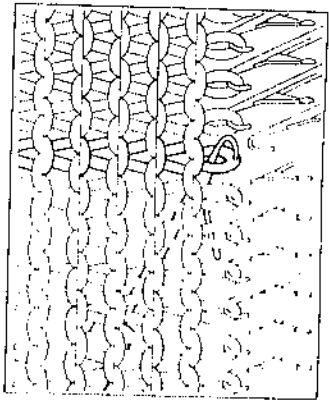

4. Herhaal dit tot U bovenaan bent.

Trek de laatste steek wat strakker aan om een grotere lus te maken.

Steek de hulpsnaald vanaf de voorkant in de lus. Haal de steek voorzichtig van de tongennaald en plaats haar terug op de naald met behulp van de hulpsnaald.

9-3.

MAKEN VAN EEN BOORD

9-3-1.

GEWONE BOORD

1. Breng het gewenste aantal naalden naar voren in positie B met behulp van de 1 X 1 patroonleenaal. U kiest een gelijk aantal naalden aan beide zijden van het midden 'O'.

2. Brei ongeveer tien toeren recht met oude contrasterende wol en zet de breislede links van de machine.

3. Trek de oude wol uit de draadgeleider "A". Neem het nylon koordje uit de accessoiredoos.

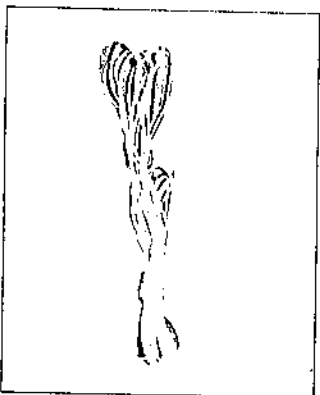
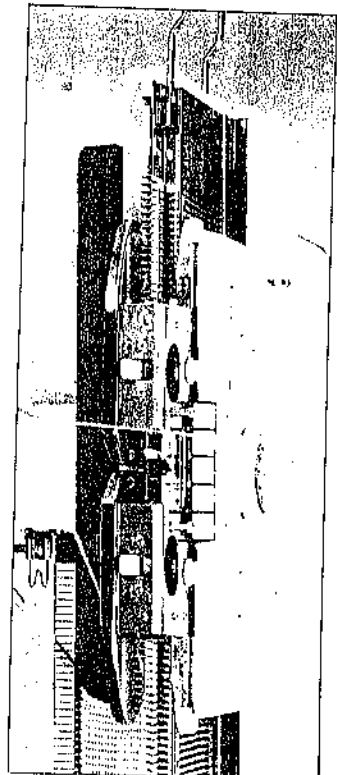
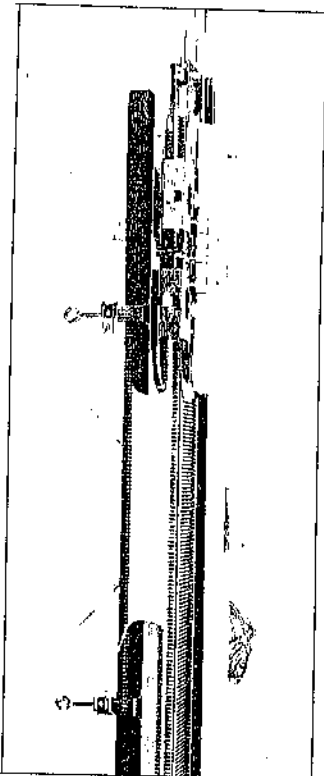
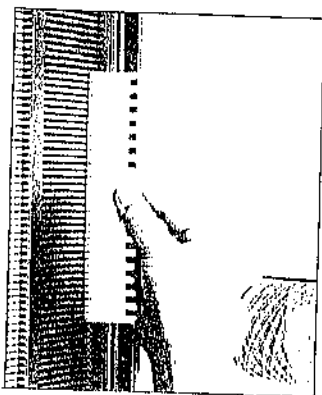

6. Saisir la première maille premier rang qui suit le de montage. Insérer l'c de transfert. Accroche maille sur la première guille. Répéter sur tour longueur du rang.

7. Après avoir accroché to les mailles, avancer les guilles en position E. f a autant de mailles à ac cher que d'aiguilles.)

8. Travailler avec le charic et continuer à tricoter jersey.

Enfiler le fil de montage dans le guide fil A.

Glisser le chariot K vers la droite, maintenant le fil de montage avec la main gau-

Rijg het nylon koordje door de draadgeleider "A".

Beweeg de breislede naar rechts, terwijl U het nylon koordje met de linker hand vast houdt.

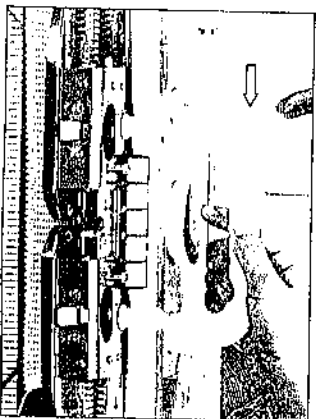
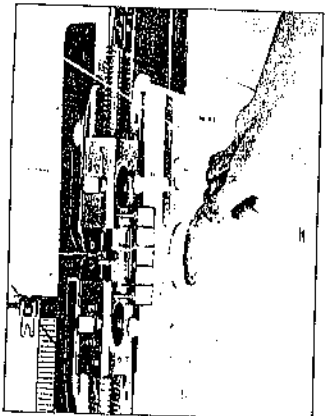

4. Retirer le fil de montage du guide fil A et enfiler le fil choisi pour le vêtement dans le guide fil A. Mettre le compteur de rangs à 0.

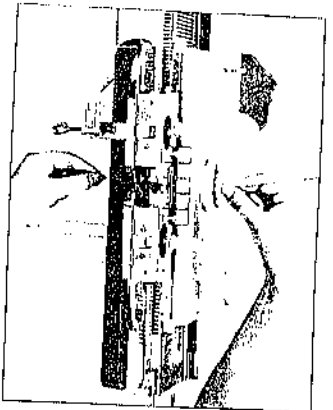

4. Trek het nylon koordje uit de draadgeleider "A" en rijg de normale wol in. Zet de toercnteller op 0.

5. Tricoter en jersey. Pour le premier rang, glisser le chariot K en maintenant le fil sous le guide fil A avec la gauche, du côté droit du tricot. Tricoter le nombre de rangs nécessaires pour le double de la hauteur de l'ourlet. Retirer le peigne de montage du tricot.

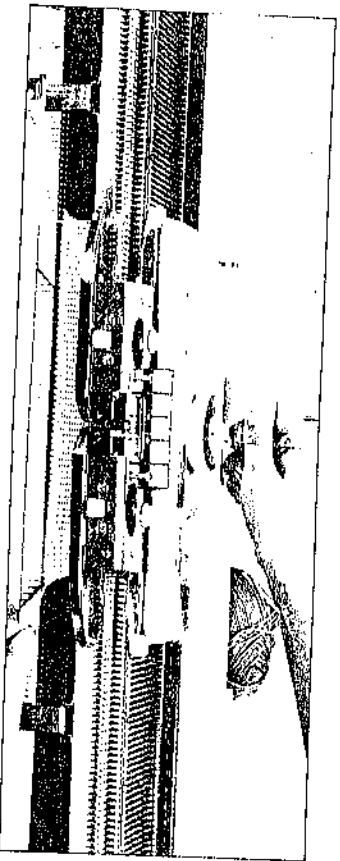

5. Houdt bij de eerste toer, het paren met de linkerhand vast, onder de draadgeleider "A" aan de rechterkant van het breiwerk. Brei het dubbele aantal toeren, dat nodig is voor de lengte van de boord. Verwijder de opzetkam.

6. Saisir la première maille du premier rang qui suit le fil de montage. Insérer l'outil de transfert. Accrocher la maille sur la première aiguille. Répéter sur toute la longueur du rang.

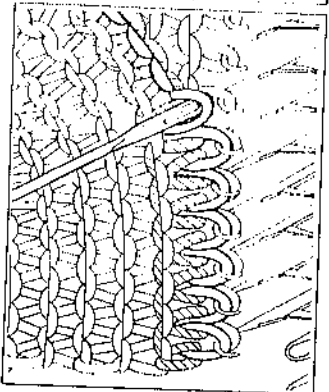
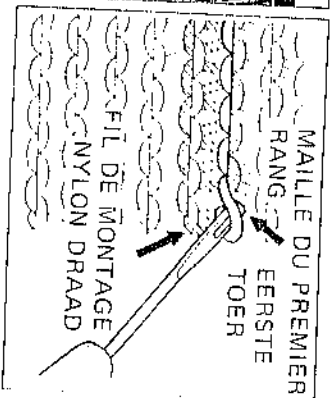
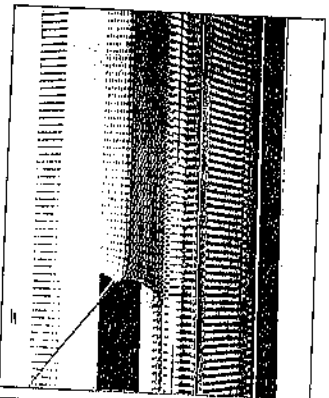

6. Neem de eerste steek van de toer na de nylon draad op de hulpsnaal. Haak de steek op de eerste naald. Herhaal dit over alle naalden.
N.B.:
Neem niet de steek van de nylon draad.

7. Après avoir accroché toutes les mailles, avancer les aiguilles en position E. (Il y a autant de mailles à accrocher que d'aiguilles.)

8. Travailler avec le chariot K et continuer à tricoter en jersey.

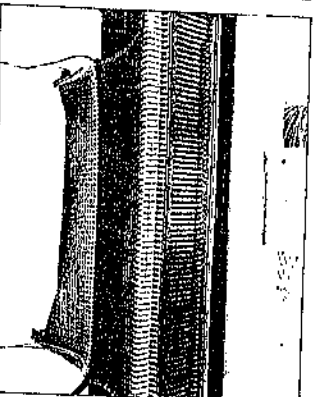
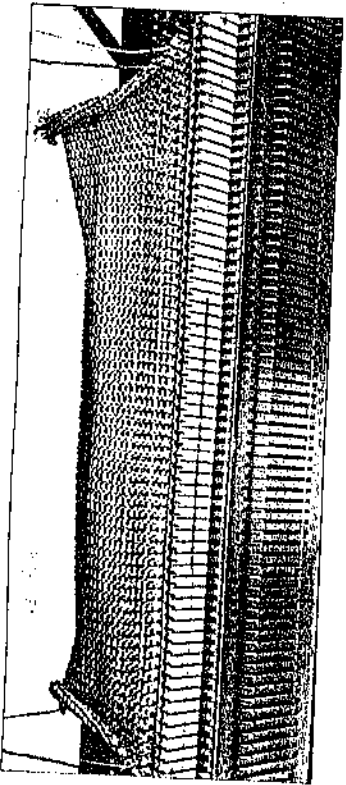

7. Na het opnemen van alle steken, brengt U de naalden naar voren in positie E. (Er nemen een steek minder op te nemen zijn, dan er naalden zijn.)
8. Ga verder met recht breien.

9. Après avoir tricoté plusieurs rangs, retirer le fil de montage. Ainsi la partie tricotée avec le fil perdu est enlevée et l'ourlet réalisé.

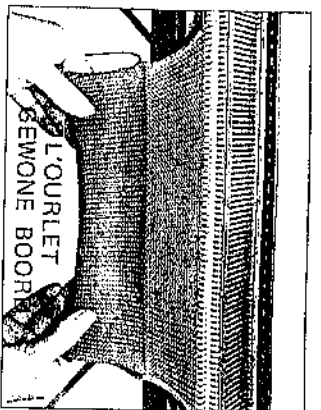
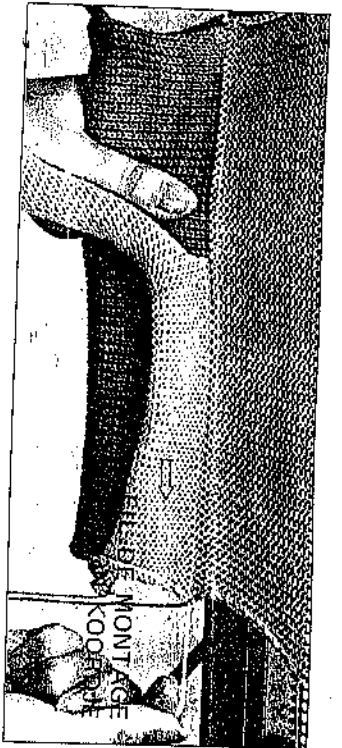

9. Na het breien van een aantal toeren, trekt U het nylon draadje uit. Het breiwerk met de oude wol valt er nu af en de gewone boord is klaar.

Chaque seconde maille fêlée sur l'aiguille adjacente

5. Enlever le chariot machine en pousser bouton de dégager

9-3-2. OURLET A PICOTS

1. Après avoir tricoté avec le fil perdu et le fil de montage, tricoter la moitié de la hauteur totale du bord (jusqu'à la plûture).
Le chariot K est du côté droit de la machine.
2. Du côté gauche, placer le chariot L sur le rail d'extension.

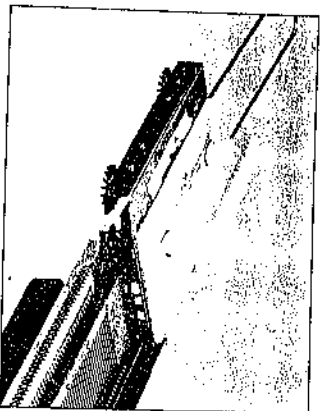

9-3-2. PICOT BOORD

1. Brei met oude wol en de nylon draad, zoals bij de gewone boord. Brei daarna verder met de goede wol tot de helft van de lengte van de gewenste boord. (De breislede staat nu rechts van de machine.)
2. Plaats de ajourslede aan de linker kant op de parkeer rails.

3. A partir de la seconde aiguille, de chaque côté, avancer une aiguille sur 2 en position D, à l'aide du poussoir I/1. Les dernières aiguilles aux extrémités doivent être en position B.

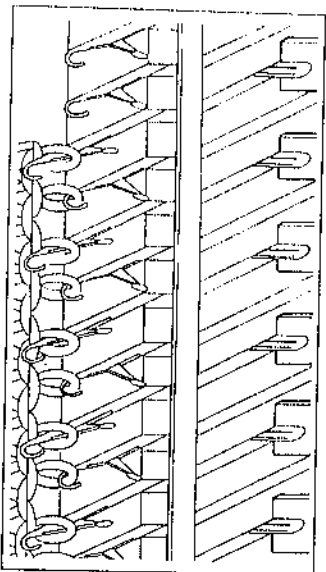
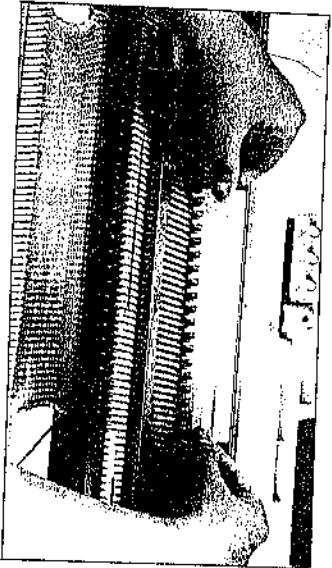

3. Breng de naalden I om I in de D stand met de I om I patroonlineaal. De buitenste naalden moeten in de B positie blijven.

8. Après avoir tricoté quelques rangs, retirer le fil de montage; le tricot en perdue est enlevé. On a réalisé un ou picots.

4. Passer le chariot L vers la droite.

4. Beweeg de ajourslede naar rechts.

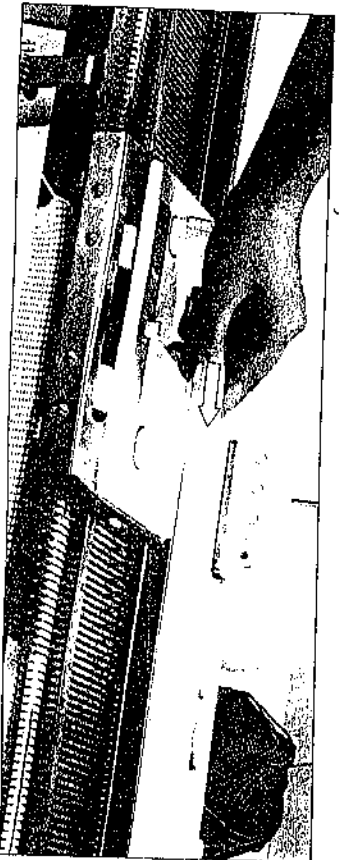

9-3-3. 1 x 1 OURLET FLAST

1. A l'aide du poussoir I désirés en position B.
2. Repousser une maille à l'aide du poussoir I

6. Remettre les aiguilles

7. Tricoter l'autre moitié des mailles comme pour avoir accroché toutes les aiguilles en position

Chaque seconde maille a été transférée sur l'aiguille adjacente.

5. Enlever le chariot L de la machine en poussant sur le bouton de dégagement.

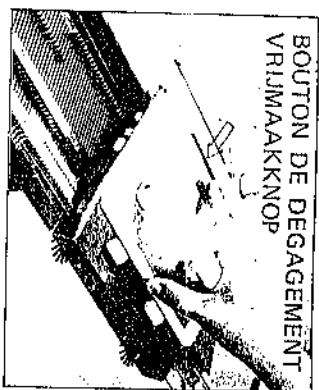
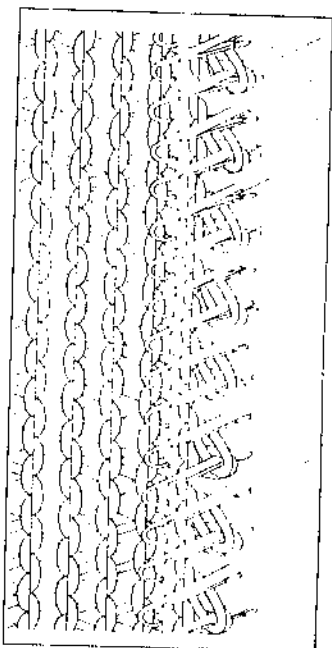

BOUTON DE DEGAGEMENT
VRIJMAAKKNOP

Elke tweede steek is nu overgezet op de naald eraast.
5. Haal de ajourslede van de machine door de vrijmaakknop in te drukken.

6. Remettre les aiguilles en position B.

7. Tricoter l'autre moitié du bord et accrocher les mailles comme pour le tricot jersey. Après avoir accroché toutes les mailles et amené les aiguilles en position E.

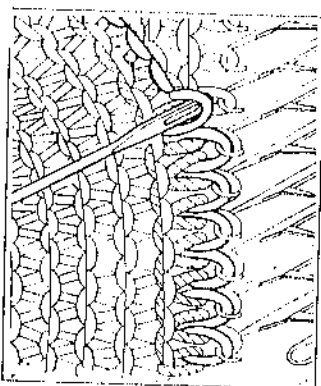
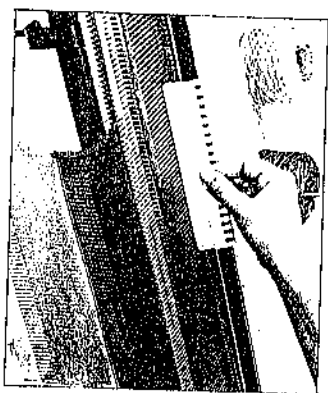

6. Zet de naalden terug naar positie B.
7. Brei de andere helft van de boord en neem de steken net zo op als bij de gewone boord. Na het opnemen van alle steken brengt U de naalden in de E positie.

8. Après avoir tricoté quelques rangs, retirer le fil de montage; le tricot en laine perdue est enlevé. On a réalisé un ourlet à picots.

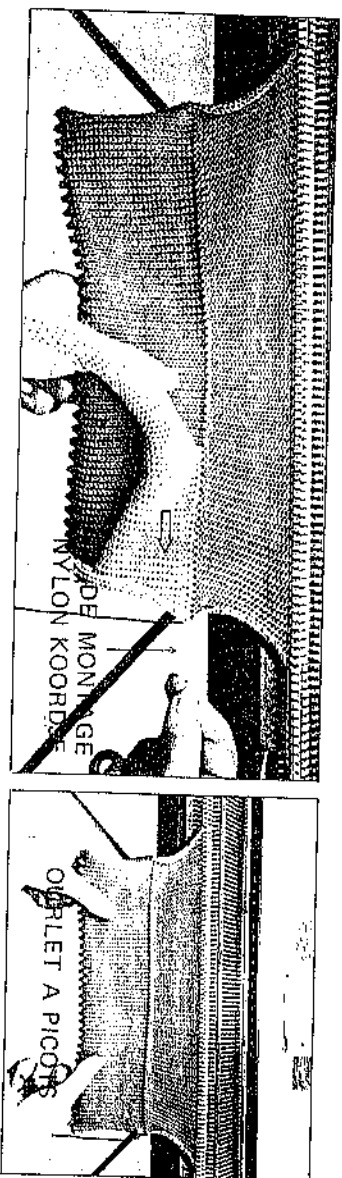

8. Na het breien van een paar toeren, trekt U de nylon draad uit. Het breiwerk met de oude wol valt er nu af en de picot boord is klaar.

9-3-3.
1 x 1 OURLET FLASTIQUE

1. A l'aide du poussoir 1/1, amener les aiguilles désirées en position B.
2. Repousser une maille sur deux en position A à l'aide du poussoir 1/1.

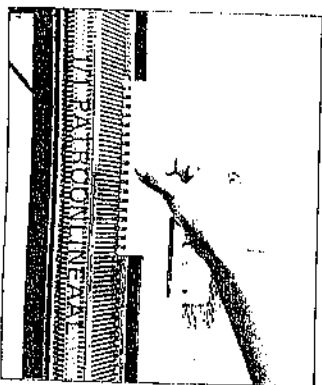
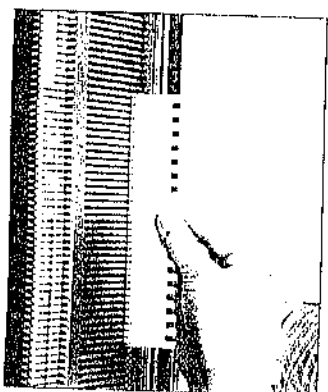

9-3-3.
ELASTISCHE BOORD 1 x 1

1. Breng met de 1/1 patroonlineaal het gewenste aantal naalden in de B positie.
2. Zet iedere tweede naald terug in positie A.

3. Tricoter avec du fil perdu de la même manière que pour l'ourlet jersey. Ensuite, tricoter un rang avec le fil de montage, puis changer de fil.
4. Tricoter en jersey le nombre de rangs souhaités pour le double de la hauteur de l'ourlet.

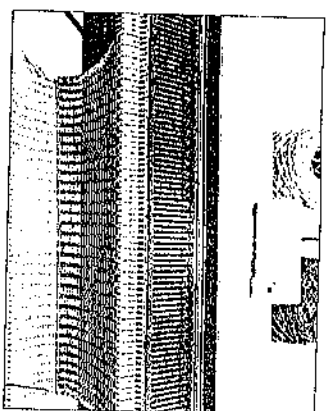

3. Brei met oude contrasterende wol op dezelfde wijze als voor de gewone boord.
4. Brei één toer met het nylon koorde en verwissel de draad. Brei recht het aantal toeren, dat gewenst is voor de dubbele lengte van de boord.

5. Amener en position B les aiguilles qui étaient en position A.

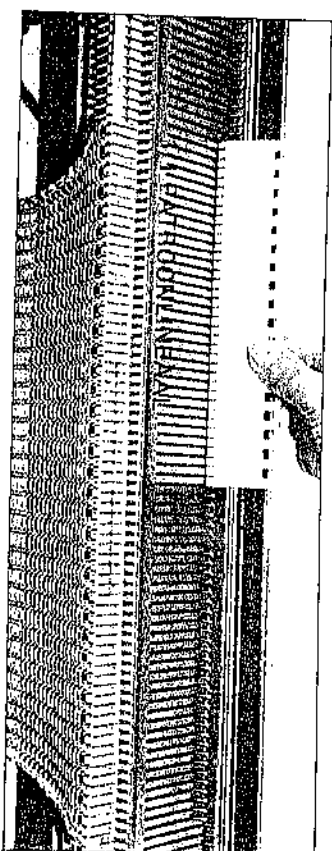

5. Breng de naalden uit positie A in positie B.

6. Accrocher les mailles (de la même façon que pour l'ourlet jersey) aux aiguilles vides.
7. Après avoir accroché les mailles, amener toutes les aiguilles en position E. Tricoter un rang.

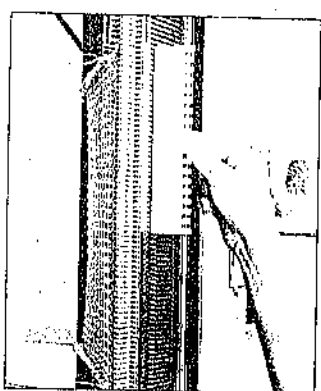
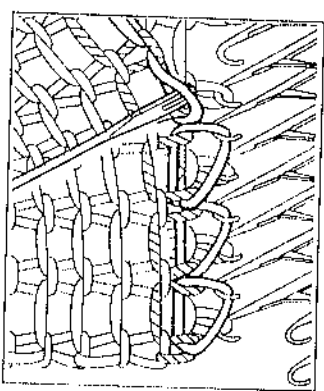

6. Neem de steken op dezelfde wijze als bij de gewone boord op en haak ze op de lege naalden.
7. Na het opnemen van alle steken, brengt U de naalden in positie E. Brei één toer.

8. Après avoir tricoté quelques rangs, enlever le fil de montage. La partie tricotée avec le fil perdu est enlevée, le bord 1/1 élastique est terminé.

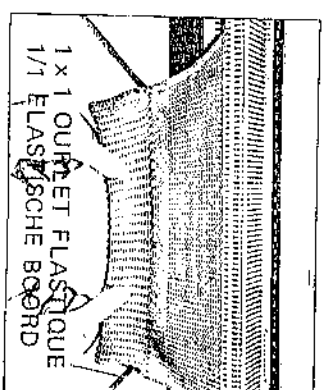
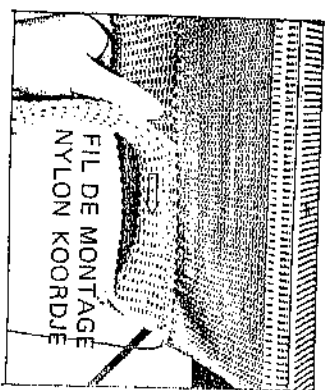

8. Na het breien van enige toeren, trekt U het nylon koorde uit. Het breiwerk met de oude wol valt er nu af en de 1/1 elastische boord is klaar.

9.4.

TERMINAISON ET BOUTURE

9.4-1.

TERMINAISON A L'AIDE D'UNE AIGUILLE D'AIDE

TAPISSERIE

Après avoir terminé le tricot, que les mailles ne se détachent pas.

9.4-1-1.

1. Retirer le fil de montage.
2. Enfiler le fil dans l'aiguille d'aide.
3. Passer l'aiguille à tapisserie dans la maille, à gauche.
4. Insérer l'aiguille à tapisserie dans la maille et la passer derrière la maille de la gauche.

5. Insérer l'aiguille à tapisserie dans la maille et la passer par derrière la maille.
6. Répéter ceci jusqu'à l'extrémité.

7. Maintenant la terminaison peut être enlevée.

9.4. TERMINAISON ET BOUTONNIERES

9.4-1. TERMINAISON A L'AIDE D'UNE AIGUILLE A TAPISSEURIE

Après avoir terminé le tricot, il faut fermer soigneusement pour que les mailles ne se détricotent pas.

9.4-1-1.

Quand le fil se trouve du côté gauche

1. Retirer le fil du guide fil. Couper le fil en laissant un morceau de trois fois la largeur du tricot.

2. Enfiler le fil dans l'aiguille à tapisserie.

3. Passer l'aiguille à tapisserie à travers la dernière maille, à gauche.

4. Insérer l'aiguille à tapisserie dans la seconde maille et la passer derrière à travers le côté gauche de la maille.

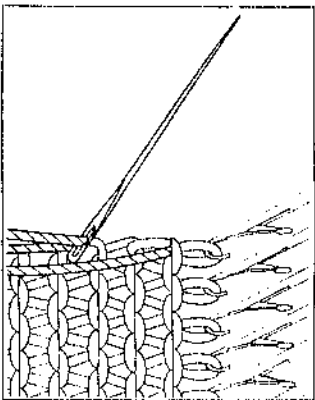

9.4. AFKANTEN EN KNOOPSGATEN

9.4-1.

AFKANTEN MET EEN STOPNAALD

Aan het eind van het breiwerk, dient U de laatste toer af te hechten om te voorkomen, dat het breiwerk terug gaat lopen.

9.4-1-1.

Wanneer de draad aan de linkerzijde is

1. Trek de draad uit de draadtoevoer. Knip de draad of op een lengte van drie maal de breedte van het breiwerk.

2. Rijg de draad in de stopnaald.

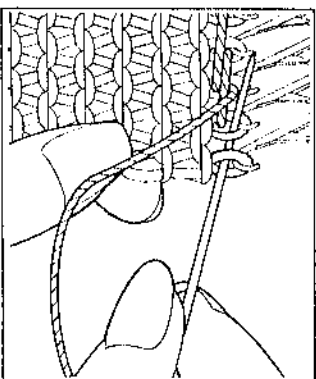
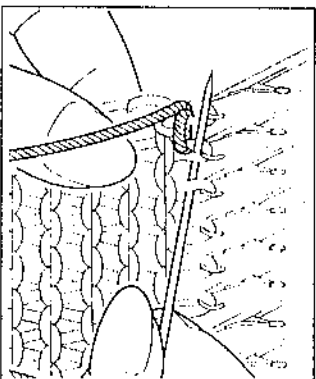
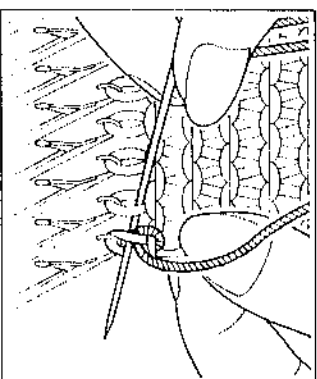
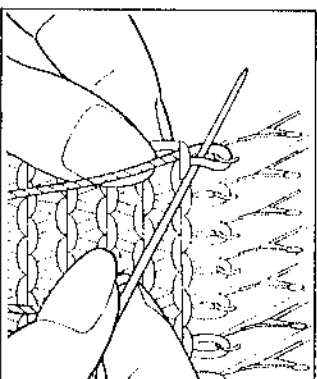

3. Steek de stopnaald door de eerste linker-kantsteek.

4. Steek de stopnaald door de tweede steek van links en weer door de linker kantsteek.

5. Steek de stopnaald door de derde steek van links en weer door de tweede steek.

6. Herhaal dit tot U bij de rechte kantsteek bent gekomen.

7. Het afhechten is nu gereed en het breiwerk kan van de machine worden gehaald.

5. Insérer l'aiguille à tapisserie dans la troisième maille et la passer par derrière à travers la seconde maille.

6. Répéter ceci jusqu'à l'extrémité droite du tricot.

7. Maintenant la terminaison est complète et le tricot peut être enlevé de la machine.

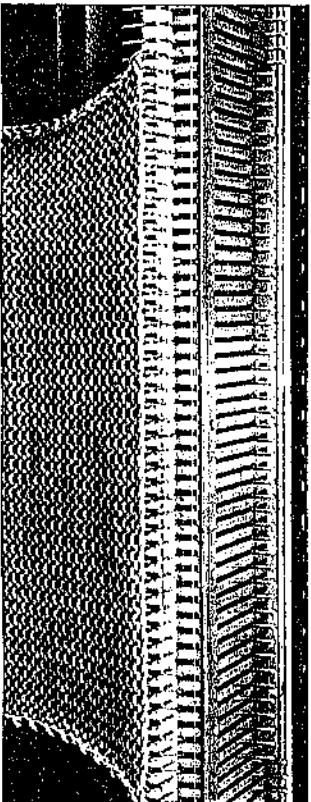

9-4-1-2.

Quand le fil se trouve du côté droit

1. Retirer le fil du guide fil. Couper le fil en laissant un morceau de trois fois la largeur du tricot.
2. Enfiler le fil dans l'aiguille à tapisserie.

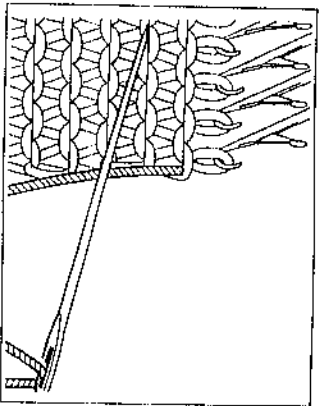

9-4-1-2.

Wanneer de draad aan de rechterkant is

1. Trek de draad uit de draadtoevoer. Knip de draad af op een lengte van drie maal de breedte van het breiwerk.
2. Rijg de draad in de stopnaald.

3. Passer l'aiguille à tapisserie à travers la maille, à l'extrémité droite.

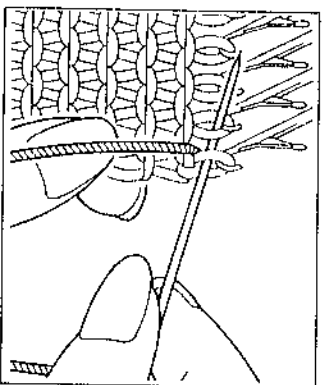
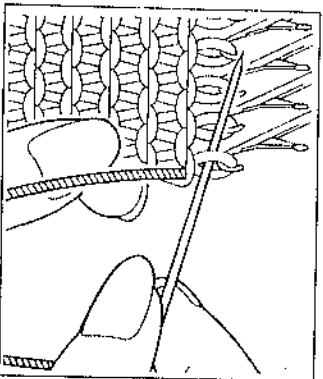

4. Insérer l'aiguille à tapisserie dans la maille de droite et la passer à travers la seconde maille à partir de la droite.

3. Steek de stopnaald door de rechter kantsteek.
4. Steek de stopnaald door de rechter kantsteek en dan door de tweede steek van rechts.

5. Insérer l'aiguille à tapisserie dans la maille à droite et la passer à travers la troisième maille à partir de la droite.
6. Répéter ceci jusqu'à ce qu'on arrive à l'extrémité gauche du tricot.

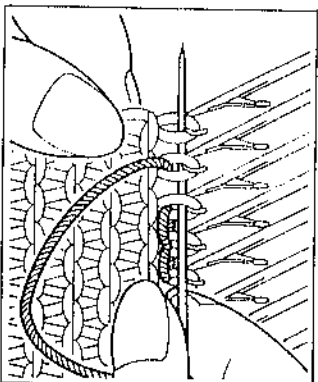
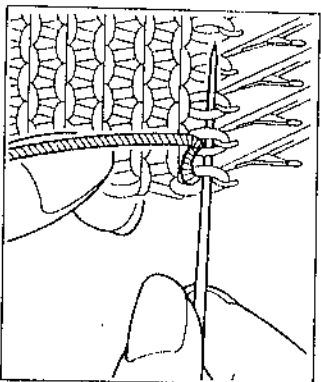

5. Steek de stopnaald door de rechter kantsteek en vervolgens door de derde steek van rechts.
6. Herhaal dit tot U de linker kantsteek heeft bereikt.

7. Maintenant, la terminaison est complète.

7. Nu is de aflechting gereed.

9-4-2.

TERMINASION A L'

1. Relâcher la tension et tricoter le dernier tricoté avec la tension 9 - 10).
2. Placer le chariot 1 machine.

3. Amener les aiguilles

4. Amener le tricot vers de ne pas perdre de
5. Accrocher la maille
6. Faire passer la maille au crochet.
7. Ensuite accrocher la maille au crochet.

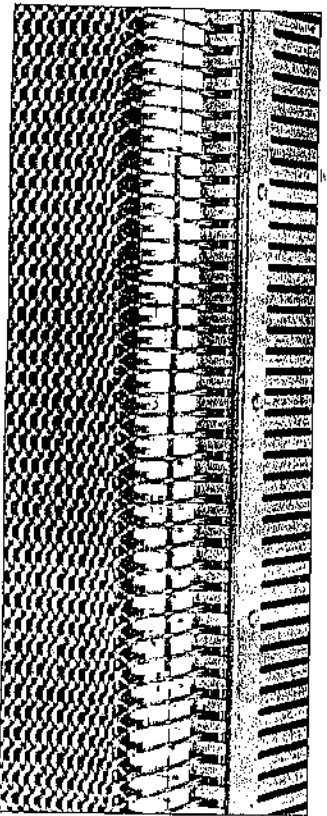

9-4-2.

TERMINASION A L'AIDE DU CROCHET

1. Relâcher la tension du fil au disque de tension et tricoter le dernier rang (par exemple, si on tricote avec la tension 4-6, mettre le numéro 9 - 10).
2. Placer le chariot K du côté gauche de la machine.

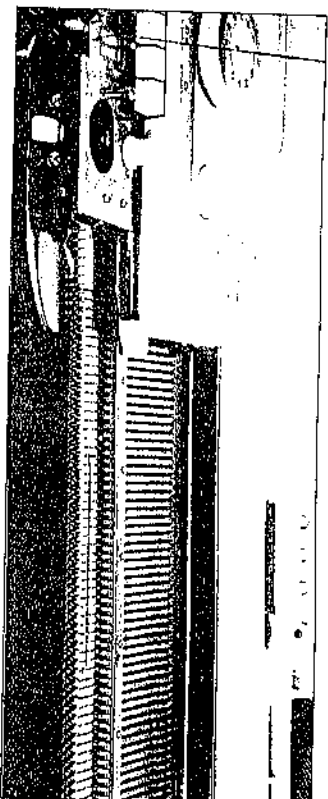

9-4-2.

AFHECHTEN MET HET TONGENNAALDJE

1. Zet de spanning losser en brei de laatste toer. (Bijvoorbeeld: als U breidt met spanning 4-6, stel dan in op 9-10.)
2. Breng de breisleder aan de linker kant van de machine.

3. Breng de naalden naar voren in E positie.

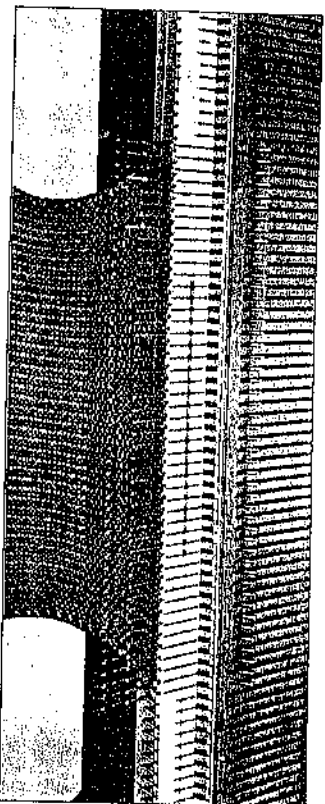

4. Amener le tricot vers l'avant en prenant soin de ne pas perdre des mailles.
5. Accrocher la maille du droit sur le crochet.

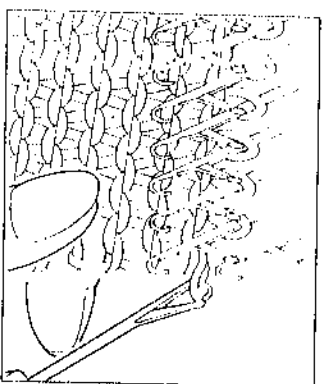
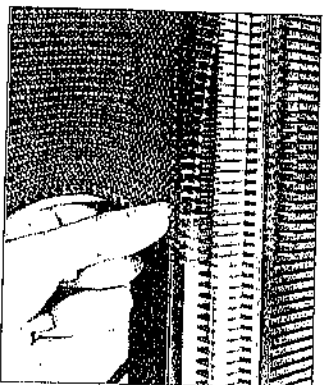

4. Breng het breiwerk naar U toe, maar let erop dat de steken er niet afvallen.
5. Haak de rechter kantsteek op de haak van de tongennaald.

6. Faire passer la maille derrière le clapet du crochet.
7. Ensuite accrocher la seconde maille sur le crochet.

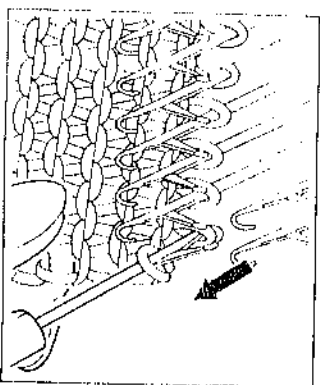
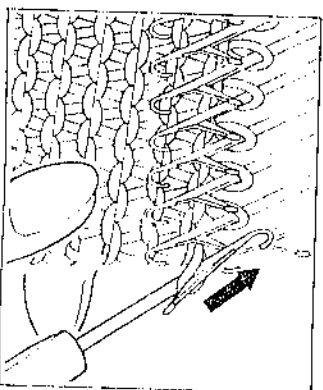

6. Schuif de steek achter de naaldtong van de tongennaald.
7. Haak de tweede steek in de haak van de tongennaald.

8. Tirer le crochet et faire une nouvelle maille (avec la maille au-delà du clapet et la maille sur le crochet). Prendre soin de ne pas perdre les autres mailles des aiguilles.

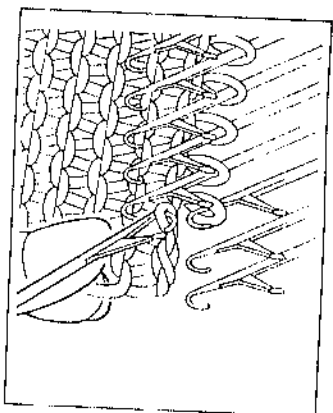

8. Trek aan de tongennaald en maak een nieuwe steek. (Met de steek achter de naaldtong en de steek in de haak.)
Let op dat de andere steken niet vallen.

9. Faire passer la nouvelle maille derrière le clapet, et saisir la troisième maille avec le crochet.

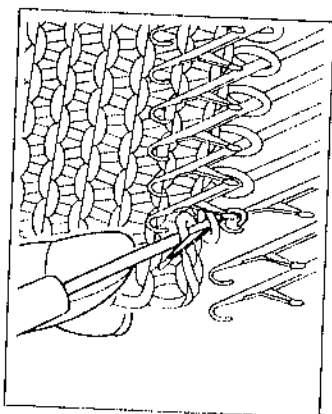

9. Laat de nieuwe steek achter de naaldtong van de tongennaald glijden, en haak de derde steek op de haak van de tongennaald.
10. Herhaal dit tot U de linker zijde van het breiwerk heeft bereikt.

11. En arrivant à la dernière maille, accrocher le fil sur le crochet et tirer la fin du fil à travers la maille, sur la tige du crochet.

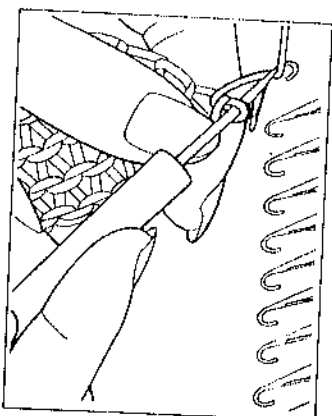

11. Als U bij de laatste steek bent, haakt U de draad door de haak van de tongennaald en trekt U deze door de laatste steek.

Maintenant, le tricôt est terminé.

Nu is de afrechting gereed.

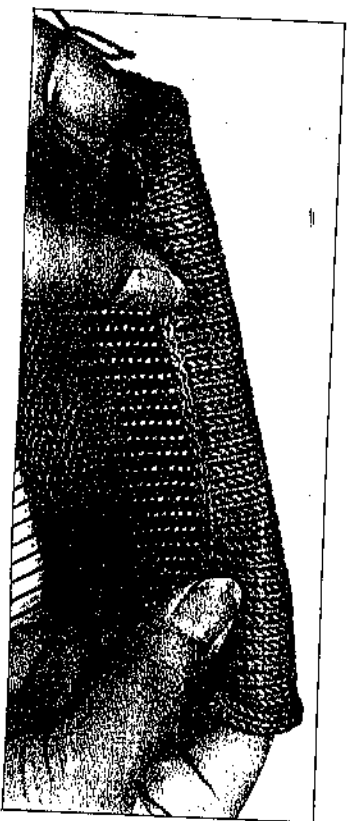

9.4.3. ASSEMBLAGE VERTICAL

1. Partie gauche. Passer sous les fils du 1er et côté endroit.
2. Partie droite. Passer sous les fils du 2° et c endroit.
3. Partie gauche. Passer sous les fils du 3° et c endroit.
4. Partie droite. Passer sous les fils du 4° et c endroit.
5. Continuer à coudre de

9.4.4. COMMENT RÉALISER UN

1. Pour réaliser un bouton les mailles vers les aiguilles de l'outil de transfert, c figure ci-dessus.
2. Repousser les aiguilles v un rang. Le fil est ac aiguilles.
3. A la main, enrouter le aiguilles comme ci-dessu

4. Avance les deux aiguille passer le chariot K.
La boutonnière est terminée

9-4.3.

ASSEMBLAGE VERTICAL EN JERSEY

1. Partie gauche. Passer l'aiguille à tapisserie sous les fils du 1er et du 2ième rangs, du côté endroit.
2. Partie droite. Passer l'aiguille à tapisserie sous les fils du 2° et du 3° rangs, du côté endroit.
3. Partie gauche. Passer l'aiguille à tapisserie sous les fils du 3° et du 4° rangs, du côté endroit.
4. Partie droite. Passer l'aiguille à tapisserie sous les fils du 4° et du 5° rangs, du côté endroit.
5. Continuer à coudre de cette manière.

9-4.4.

COMMENT REALISER UNE BOUTONNIERE

1. Pour réaliser une boutonnière, il faut déplacer les mailles vers les aiguilles adjacentes, à l'aide de l'outil de transfert, comme indiqué sur la figure ci-dessus.
2. Repousser les aiguilles vides en B et tricoter un rang. Le fil est accroché par les deux aiguilles.
3. A la main, entourer le fil autour des deux aiguilles comme ci-dessus.

4. Avance les deux aiguilles en position E et passer le chariot K. La boutonnière est terminée.

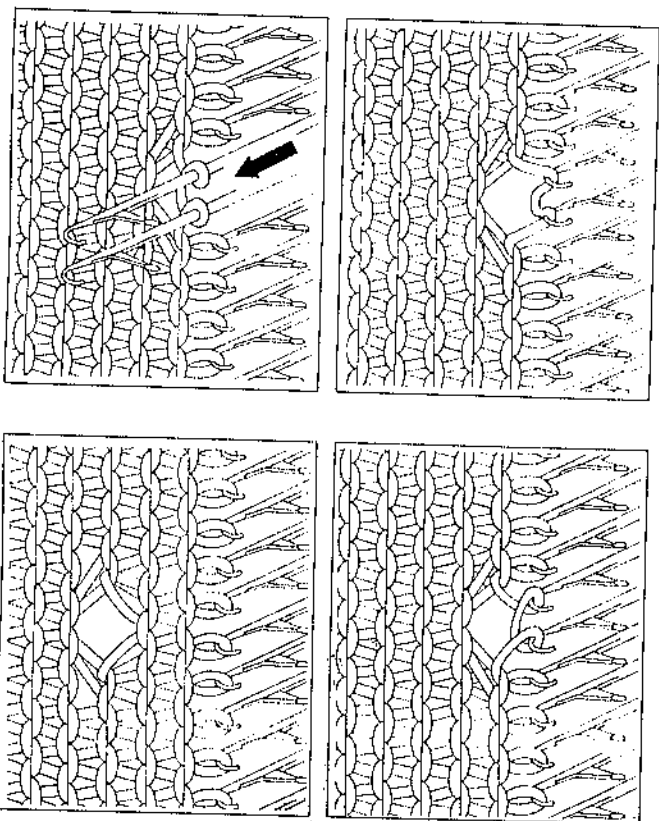
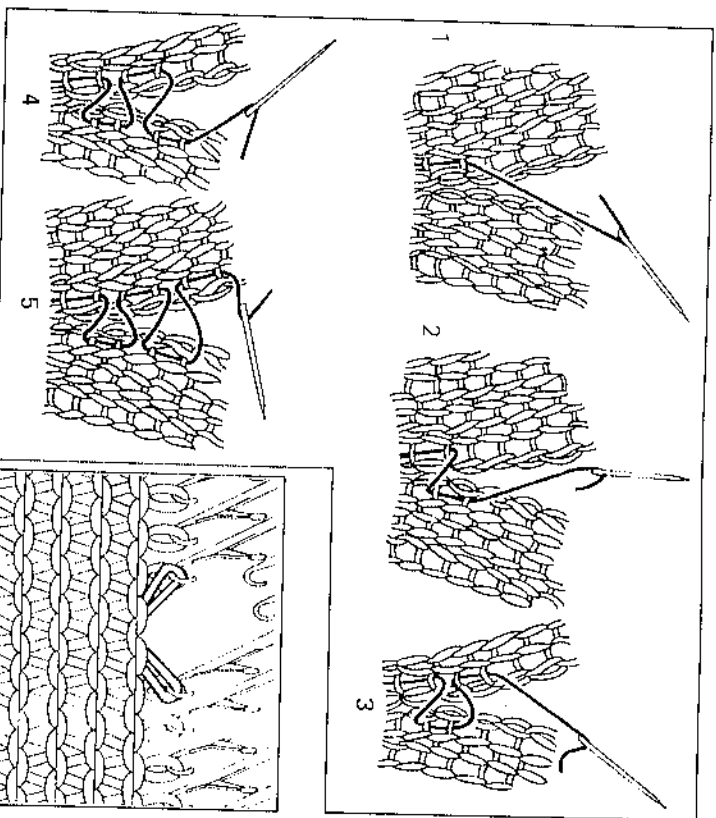

9-4.3.
AAN ELKAAR ZETTEN VAN RECHT BREIWERK

1. Links. Steek de stopnaald onder de draden van de eerste en de tweede toer. Breng de stopnaald van achter naar voren.
2. Rechts. Steek de stopnaald onder de draden van de tweede en de derde toer. Werk van onder naar boven.
3. Links. Steek de stopnaald onder de draden van de derde en de vierde toer. Werk van onder naar boven.
4. Rechts. Steek de stopnaald onder de draden van de vierde en de vijfde toer. Werk van onder naar boven.
5. Ga zo door met aan elkaar zetten.

9-4.4.

HET MAKEN VAN EEN KNOOPSGAT

1. Breng de streken van de naalden, waar U een knoopsgat wenst te maken over op de eraast liggende naalden, met behulp van de 1 X 2 huljnaald.
2. Breng de lege naalden terug naar de B positie en brei één toer. Het garen zal zelf over de twee naalden gaan.
3. Draai het garen met de hand over de twee naalden, zoals in het plaatje is aangegeven.

4. Breng de twee betreffende naalden naar voren in positie E en brei één toer. U heeft nu een knoopsgat gemaakt.

94-5. GRANDES BOUTONNIERES

1. Déterminer la position de la boutonnière. Prendre à l'envers la maille adjacente à l'emplacement où vous désirez commencer la boutonnière.
2. Attraper la demi-maille envers et l'amener sur le crochet du cliquet. En utilisant celle-ci comme première maille, crocheter les mailles adjacentes suivantes de la boutonnière, en les arrêtant ainsi.
3. Passer la maille d'arrêt sur le crochet du cliquet de la maille adjacente suivante.
4. Tricoter un rang (H.C.L. sur N). La laine sera bouclée sur les aiguilles vides.
5. En partant de l'extrémité où la partie inférieur a été rabattue, entourer séparément la laine autour de chaque aiguille. S'il reste de la laine (ceci dépend de la tension) que vous utilisez) entourer la boucle supplémentaire autour de l'aiguille adjacente. Ne pas entourer trop serré.
6. Mettre les aiguilles avec les boucles formées et quelques aiguilles adjacentes en position E. S'assurer que les boucles tombent derrière les cliquets. Continuer à élever ces aiguilles (si cela n'interfère pas avec le motif) pendant deux ou trois rangs de tricot.

AUTRE METHODE POUR LES GRANDES BOUTONNIERES

Amener le nombre d'aiguilles désiré en position D en s'assurant que les mailles passent derrière les cliquets. Placer votre laine contrastée dans les crochets de ces aiguilles et tricoter les mailles en poussant les aiguilles de nouveau en position B. Continuer à tricoter jusqu'à ce que le vêtement soit terminé. La boutonnière peut être terminée en arrêtant et la laine contrastée enlevée.

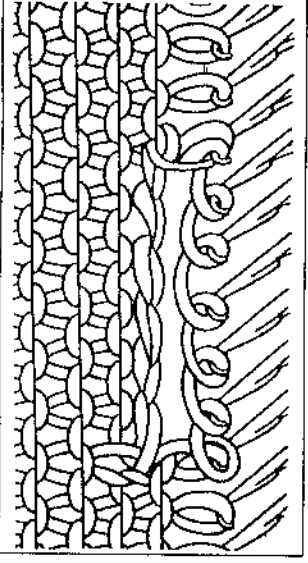
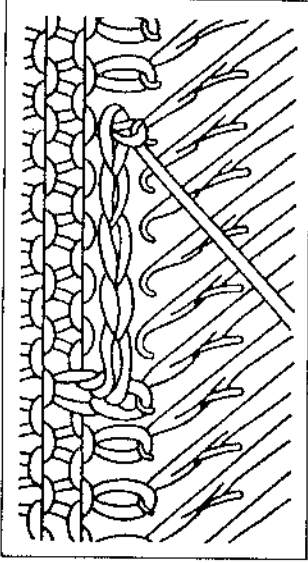
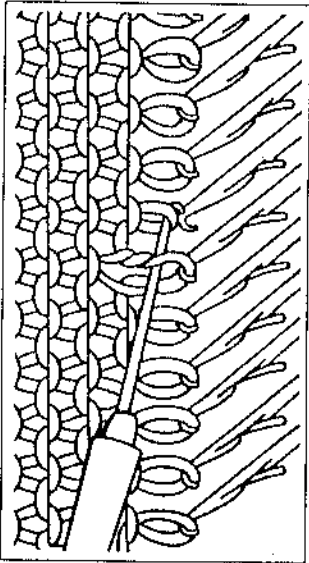
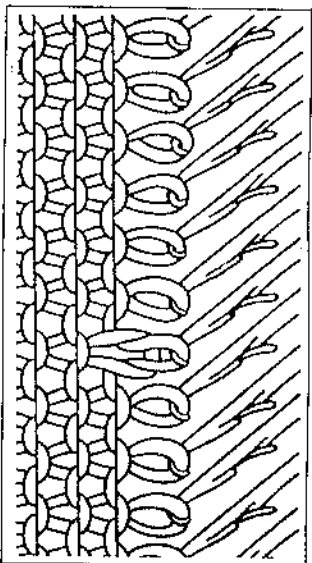

94-5. GROOT KNOOPSGAT

1. Bepaal de plaats van het knoopsgat. Laat de steek naast de plaats van het knoopsgat een toer zakken en haal hem aan de voorkant van het werk weer op.
2. Met dit als eerste steek kant U het knoopsgat af. Neem de halve steek langs de averechte kant en breng deze op de haak onder het klepje.
3. Zet de overgebleven steek van de tongennaald over op de eerstvolgende steek naast het knoopsgat.
4. Brei een toer (Kantenhandle op N). Er ligt nu een lus over de lege naald.
5. Leg van links naar rechts de wol om de naalden. Doe dit niet te strak. Heeft U wol over (dit hangt af van de steekgrootte waarmee U breift) leg dan een extra lus om de laatste naald.
6. Zet de naalden met de lussen plus nog enige naastliggende naalden in de E stand en zorg ervoor dat de lussen achter de naaldtongen vallen, en brei een toer. Doe dit drie of vier toeren (indien U hierdoor althans niet met een ander patroon in de knoei komt).

ANDERE METHODE VOOR GROTE KNOOPSGATEN

Breng het aantal benodigde naalden met de hand naar voren in de D stand en zorg ervoor dat de steken achter de naaldtongen liggen. Neem nu een contrasterende draad, leg deze over de naalden in de D stand, en brei deze steken met de hand door ze een voor een weer terug te duwen in de B stand. Brei verder. Voor de afwerking worden de steken gefestonneerd, waarna de contrastdraad kan worden verwijderd.

94-6. ENCOLLURE EN V

1. Tricoter le vêtement jusqu'à l'encolure en V. Les inst. chariot à droite du support gauche, lire GAUCHE pour gauche.
1. Mettre le H.N. sur H.
2. Amener en position E le rapport au centre "0", jusqu'à ce que le côté désiré, vous pouvez pla tricoter manuelle et les
3. Transférer à première "0" sur l'aiguille adjac. "B"). Mettre l'aiguille
- N.B. — POUR UNE ENCOLLURE DIMINUEE
Transférer à la fois les première et troisième aiguilles à la fois.
4. Tricoter deux rangs.
5. Continuer à diminuer jusqu'à ce que vous arriviez pour l'épaule. Arrêter
6. Remettre toutes les aiguilles en mettant trois à la fois en glissant les mailles à l'in (c'est-à-dire ne pas les tricoter ce côté de face

9-4-6. ENCOLURE EN V

Tricoter le vêtement jusqu'au rang où doit commencer l'encolure en V. Les instructions données sont pour un chariot à droite du support aiguille. Le chariot est à gauche, lire GAUCHE pour DROITE et vice versa.

1. Mettre le H.N. sur H.

2. Amener en position E toutes les aiguilles de gauche par rapport au centre "0". Ces aiguilles ne tricoteront pas jusqu'à ce que le côté droit ait été terminé. (Si vous le désirez, vous pouvez placer ces mailles sur une aiguille à tricoter manuelle et les replacer ultérieurement).

3. Transférer à première maille de droite par rapport à "0" sur l'aiguille adjacente vers la droite (en position "B"). Mettre l'aiguille vide en position A.

N.B. - POUR UNE ENCOLURE ENTIEREMENT DIMINUEE

Transférer à la fois les première et seconde mailles sur les deuxième et troisième aiguilles et continuer à en transférer deux à la fois.

4. Tricoter deux rangs.

5. Continuer à diminuer une maille tous les deux rangs jusqu'à ce que vous ayez le nombre de mailles désiré pour l'épaule. Arrêter ces mailles et casser la laine.

6. Remettre toutes les aiguilles gauches en position "B" en mettant trois à la fois sur l'outil de transfert et en glissant les mailles à l'intérieur des crochets des aiguilles (c'est-à-dire ne pas les passer derrière les cliquets). Tricoter ce côté de façon identique à l'autre.

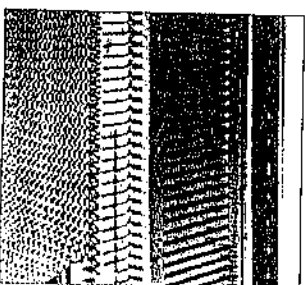
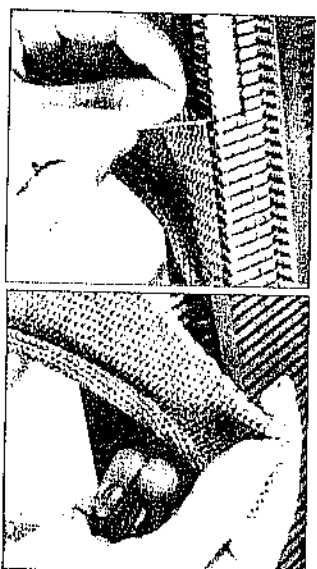
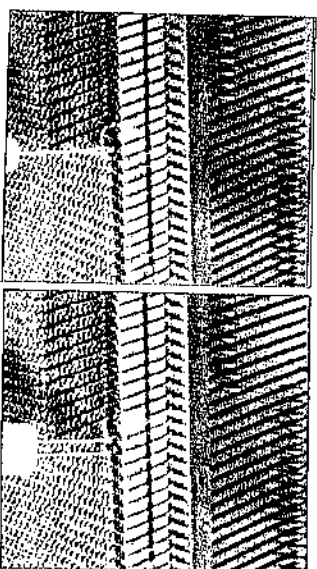
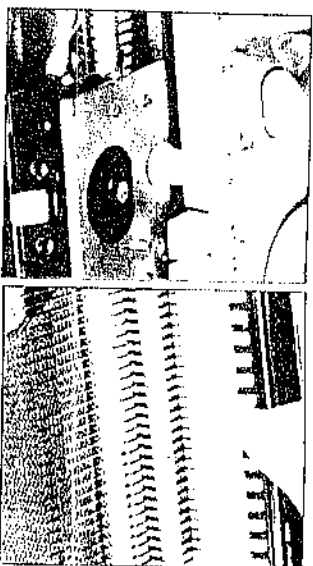

9-4-6. HET BREIEN VAN EEN V-HALS

Brei tot aan de toer waar de V-hals begint. Begin met de siede rechts. De andere helft van het pand wordt spiegelbeeldig gebreid.

1. Zet de kantenhendel op H.

2. Zet alle steken links van het midden "0" in de E stand. Deze steken worden dus niet gebreid totdat de ene helft klaar is (U kunt deze steken eventueel van de machine halen).

3. Zet rechts van "0" de eerste steek op de naastliggende naald. Zet de lege naald in de A stand.

N.B. - MOOIERE METHODE

Zet twee steken naast "0" op de 2e en 3e naastliggende naald. Minder verder steeds twee steken per mindering.

4. Brei twee toeren.

5. Minder steeds een steek in elke tweede toer totdat U het gewenste aantal steken over heeft. Kant af en breek de draad af.

6. Zet alle steken links van "0" weer in de B stand met de drie-ogige hulpsnaald. Hang de steken in de naald-koppen. Brei verder spiegelbeeldig het andere gedeelte van de V-hals.

TRICOT DE LA BANDE POUR L'ENCOLURE EN "V"

Amener en position "B" le nombre de mailles désiré pour la moitié de l'encolure et le dos du vêtement. Ouvrir les cliquets de toutes ces aiguilles.

Placer le chariot et les boutons de la machine pour un tricot normal.

L'envers du travail étant vers vous, et en utilisant l'outil de transfert à un trou, prendre la première maille la plus près de l'encolure en "V" sur la première aiguille proche du chariot. Maintenir continuez à relever toutes les mailles de la demi-encolure en V sur les aiguilles vides. (Vous pouvez aussi préférer avoir une bande plus serrée, et en conséquence ne relever les mailles que sur les 4/5èmes du nombre d'aiguilles correspondant. Pour ceci, prendre quatre mailles et diminuer la cinquième sur la quatrième aiguille).

SI VOUS DESIREZ EFFECTUER LA BANDE D'ENCOLURE SEULEMENT EN DEUX PARTIES, RELEVER LA MOITIE DES MAILLES SUR LE DOS DU VÊTEMENT SUR LES AIGUILLES APRES AVOIR RELEVÉ LA MOTTE DES MAILLES D'ENCOLURE. Avec la même laine, tricoter un rang (N.B. toutes les butées des aiguilles doivent être en position "B").

MAINTENANT VOUS POUVEZ TRICOTER LA BANDE.

L'extrémité de la bande doit être formée (pour la forme en V) en diminuant à l'extrémité du V jusqu'à ce que la bande soit faite à moitié.

Maintenant augmentez de façon inversée afin que quand la bande soit terminée, vous avez le même nombre de mailles que lorsque vous avez commencé.

REPETER CE MEME PROCESSUS POUR L'AUTRE COTE DE L'ENCOLURE EN COMMENCANT A LA POINTE DU "V".

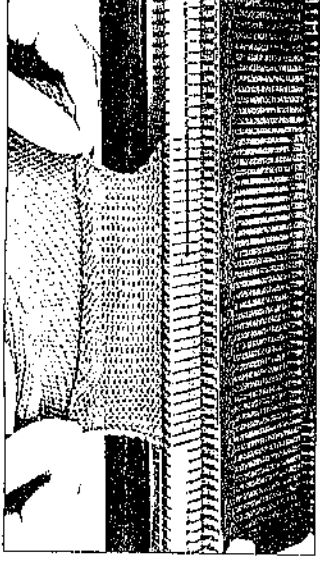
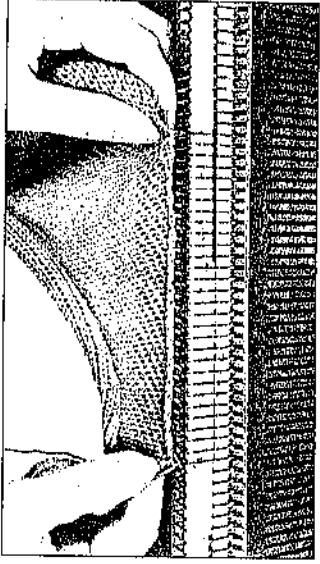
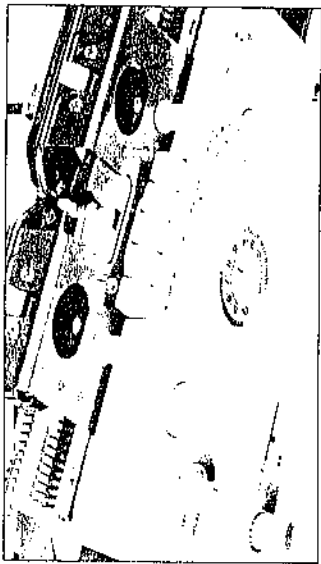
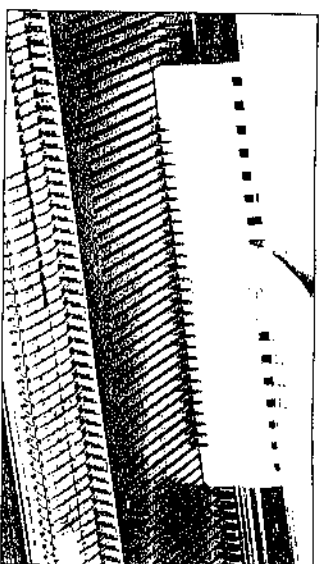

DE BIES VAN DE V-HALS

Zet het benodigde aantal naalden voor één helft van de V-hals en de halve achterhals in de B stand. Stel de sliede in voor gewoon tricotbreien. Neem het werk met de verkeerde zijde naar U toe op. Hang de eerste lus na het puntje van de V op de naald die het dichtst bij de sliede is. Hang zo verder alle steken van het pand tot midden achter op de machine. (indien U de bies iets strakker wenst neemt U 4/5 van het aantal steken: U laat dan iedere 4e steek van het pand liggen).

OMDAT HET HET MOOISTE IS DE BIES IN TWEE DELEN TE BREIEN, HANGT U NU DE STEKEN VAN DE HALVE ACHTERHALS OP DE VOLGENDE NAALDEN.

Brei nu een toer en alle naalden komen in de B stand, brei vervolgens de bies. De punt van de V dient geminderd te worden. Minder de halve tot de helft van het aantal toeren, en meerder dan hetzelfde aantal steken weer terug. U heeft dus als de bies klaar is evenveel steken als waarmee U begon. Brei de andere helft van de bies op dezelfde manier. Vouw de bies dubbel en naai hem tegen het pand vast.

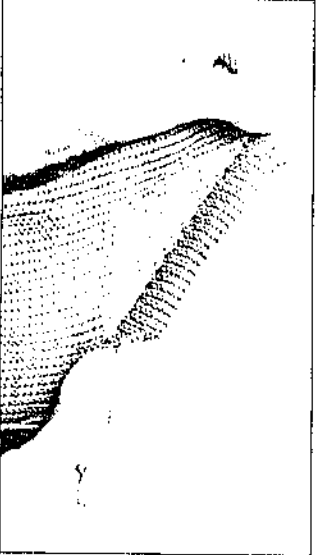
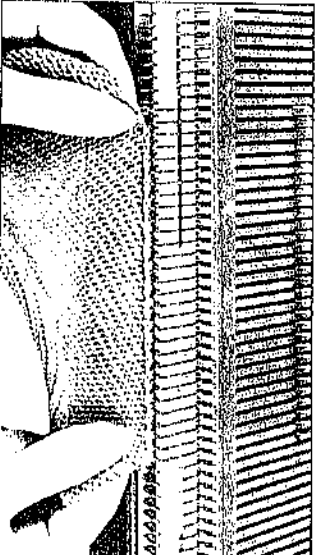

9-4-7.

COMMENT
COMMENT

COMMENT

Tricoter just
chariot est
le côté droit

1. Mettre H.C.L. en position H.
2. Déterminer l'emplacement de la boutonnière et amener les aiguilles depuis la gauche à la boutonnière position E.

3. Tricoter six rangs (Si boutonnière plus grande doit être réalisée, tricoter autant de rangs que nécessaire).
4. Casser la laine; enlever le chariot de support à gauche et le remettre de l'autre côté.

5. Passer les aiguilles qui trouvaient en position (B) et mettre les aiguilles de droite en position E.

9-4-7.
COMMENT FAIRE UNE BOUTONNIERE VERTICALE
COMMENT TRICOTER UNE POCHE

COMMENT FAIRE UNE BOUTONNIERE VERTICALE

Tricoter jusqu'au rang où la boutonnière commence. Si le chariot est à droite du support aiguille, tricoter d'abord le côté droit de la boutonnière.

1. Mettre H.C.L. en position H.
2. Déterminer l'emplacement de la boutonnière et amener les aiguilles depuis la gauche de la boutonnière en position E.

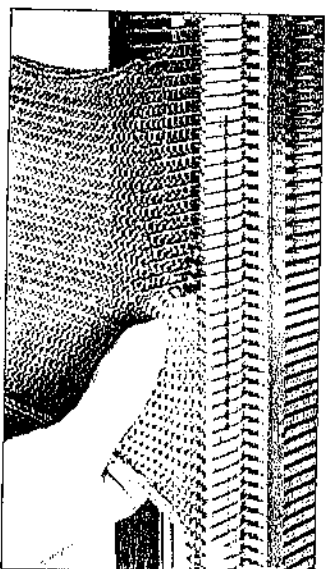
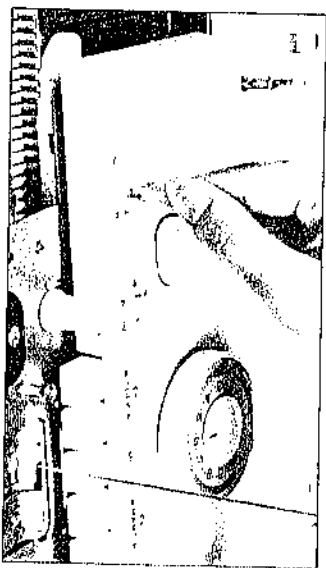

3. Tricoter six rangs (Si une boutonnière plus grande doit être réalisée, tricoter autant de rangs que nécessaire).
4. Casser la laine: enlever le chariot de support aiguille et le remettre de l'autre côté.

5. Passer les aiguilles qui se trouvaient en position "E" en position (B) et mettre les aiguilles de droite en position E.

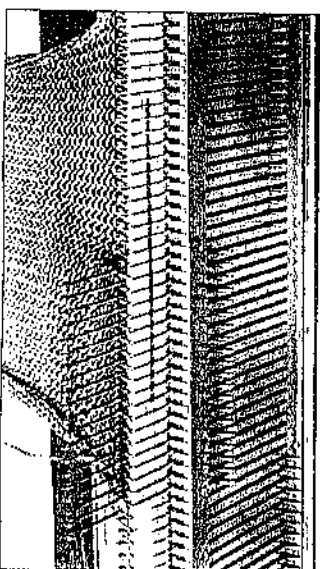
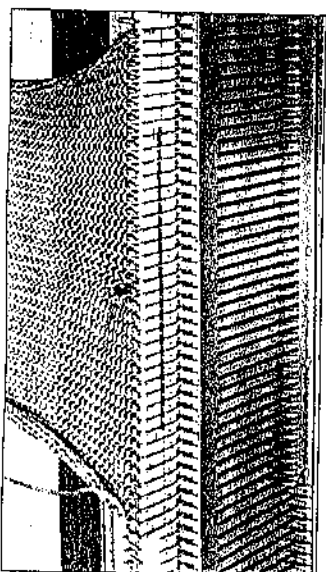

9-4-7.
VERTICAAL KNOOPSGAT
MAKEN VAN EEN ZAK

MAKEN VAN EEN VERTICAAL KNOOPSGAT

Brei tot de toer van het knoopsgat begint. Indien de slede rechts staat brei U eerst de rechterkant van het knoopsgat.

1. Zet de kantenhendel op H.
2. Bepaal de plaats van het knoopsgat en zet links daarvan alle naalden in de E stand.

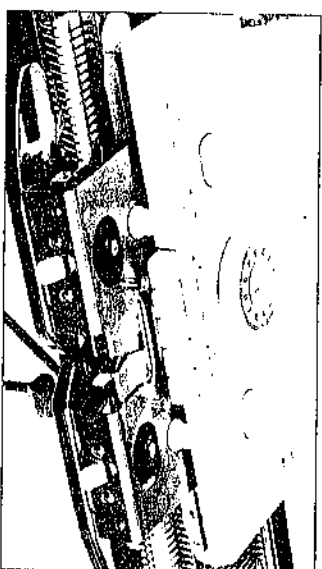
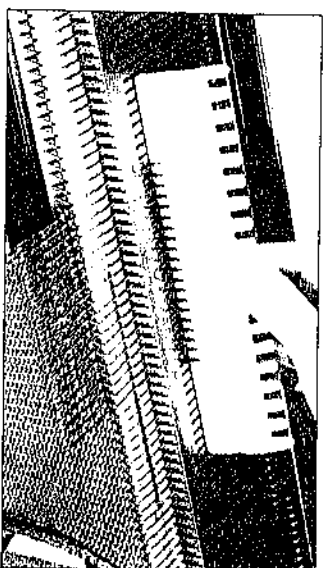

3. Brei 6 toeren (indien een hoger knoopsgat gewenst is, dan zoveel toeren meer).
4. Breek de draad af. Plaats de slede aan de andere kant van het naaldenbed.

5. Zet de naalden vanuit de E stand in de B stand, en zet de naalden rechts van het knoopsgat in de E stand.

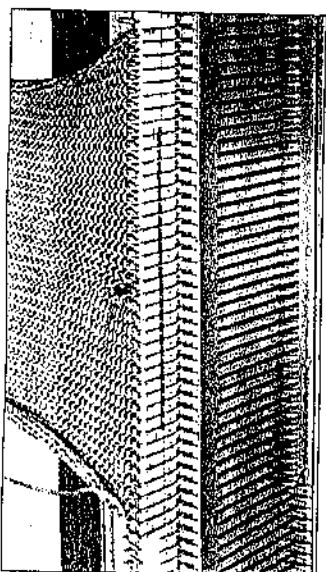
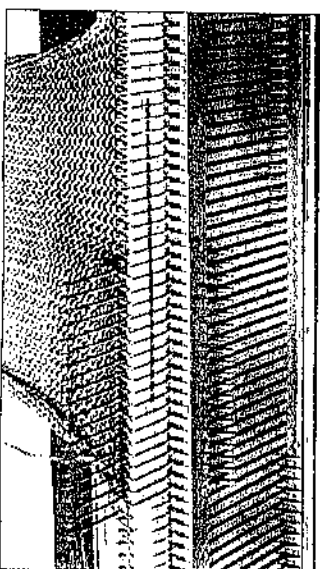

6. Tricoter le côté gauche de la boutonnrière sur le même nombre de rangs que pour le côté droit. Après avoir réalisé le même nombre de rangs mettre le H.C.L. en position N et continuer à tricoter.

Ces instructions sont données pour le cas où le chariot est à droite su support aiguille.

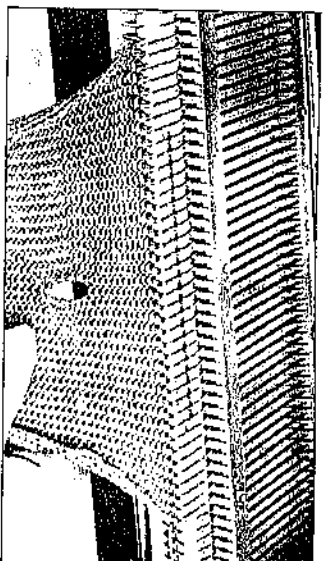
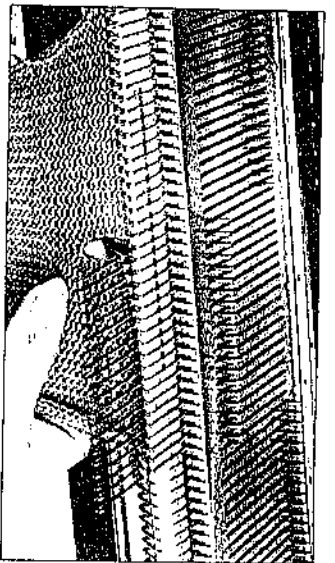

6. Brei hetzelfde aantal toeren links van het knoopsgat als rechts. Zet daarna de kantehandel op N en ga verder met breien.

Deze instructies gelden als de slede rechts op het naaldenbed staat.

5. Le chariot est mainte droite et vous tricoter le nombre désiré pour la Déplacer le chariot ment d'une main et main étant placée le tricot tirer sur le doucement, vers la Terminer la poche chariot à droite.

6. Pousser les aiguilles soin de ne pas laisse

COMMENT TRICOTER UNE POCHE

1. Déterminer la position de la poche et amener en position "E" toutes les aiguilles à gauche de la poche.
2. Mettre le H.C.L. en position H.
3. Tricoter un rang et amener en position "E" toutes les aiguilles à droite de la poche.
4. Tricoter à nouveau un rang.

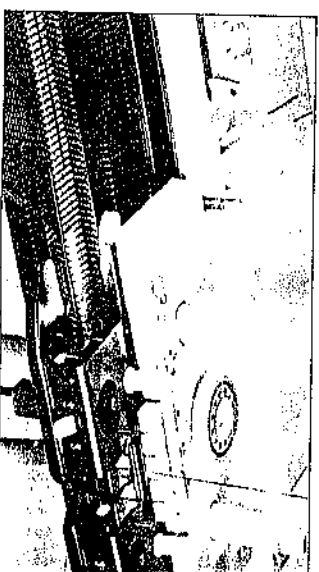
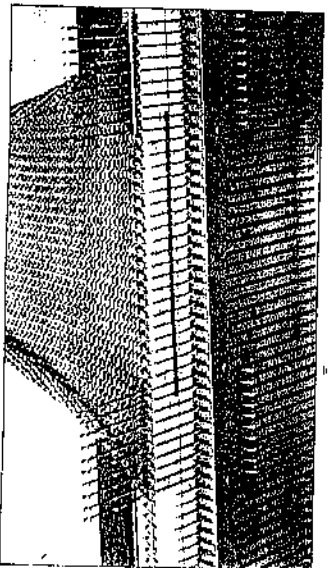
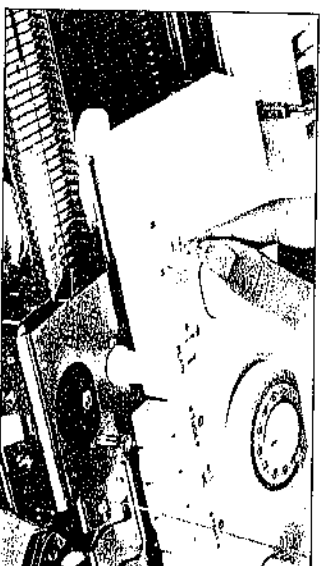
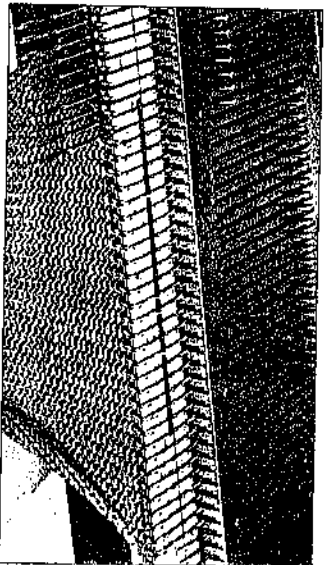

HET MAKEN VAN EEN ZAK

1. Bepaal de plaats waar de zak moet komen en zet links van deze plaats alle naalden in de E stand.
2. Zet de kantehandel op H.
3. Brei één toer en zet alle naalden rechts van de zak in de E stand.
4. Brei weer een toer.

7. Tricote le H.C.
8. Conditio ment. La poche tirée sur l' faisant fa poche la par les m

9-4-8. TRICOTAGE D'UN TU

1. Montre 3 ou 4 aigu
2. Pour obtenir un be serrée.
3. Appuyer le bouton
4. Tirer le tricot avec la main droite.

5. Le chariot est maintenant à droite et vous pouvez tricoter le nombre de rangs désiré pour la poche. Déplacer le chariot lentement d'une main et l'autre main étant placée derrière le tricot tirer sur le tricot doucement, vers le bas. Terminer la poche avec le chariot à droite.

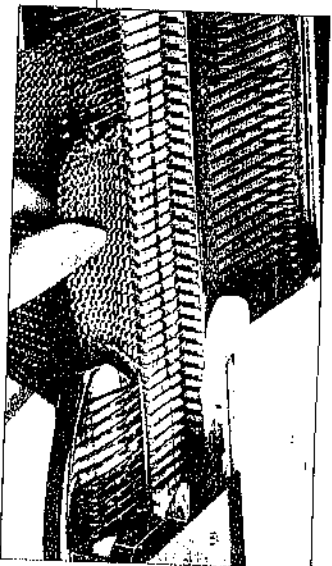

6. Pousser les aiguilles gauches en position B en prenant soin de ne pas laisser les mailles sur les cliquets.

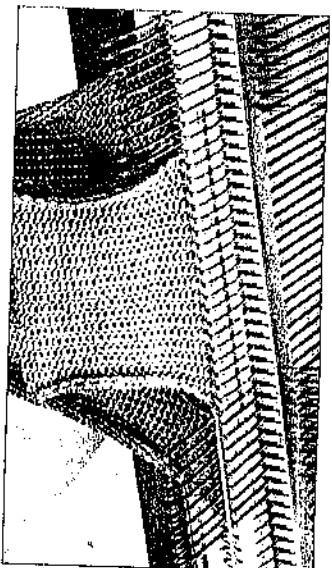
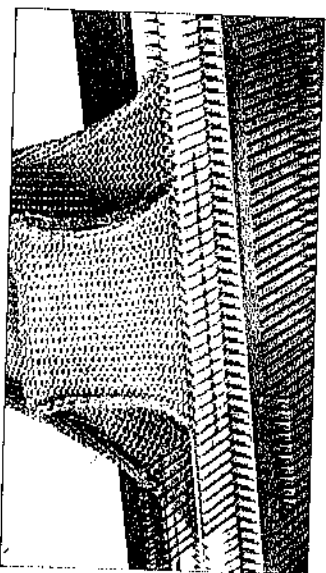

5. De siede staat nu rechts en U kunt het aantal toeren voor de zak breien. Houdt daarbij het werk met Uw linkerhand luchtig vast en trek het voorzichtig naar beneden. Eindig met de siede rechts.

6. Zet de naalden links van de zak terug in de B stand en let erop dat de steken achter de naaldtongen blijven.

7. Tricoter un rang, et mettre le H.C.L. en position N.
8. Continuer le tricot du vêtement.

La poche peut maintenant être tirée sur le côté du tricot vous faisant face. Pour terminer la poche la coudre (ou la tisser) par les mailles du côté.

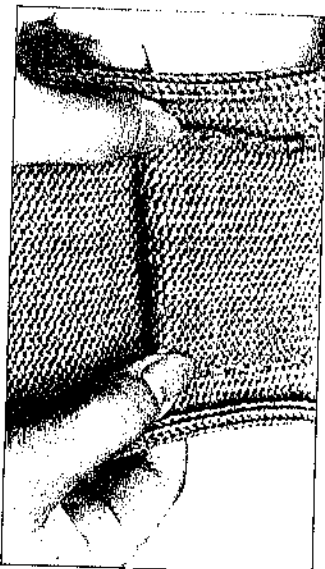
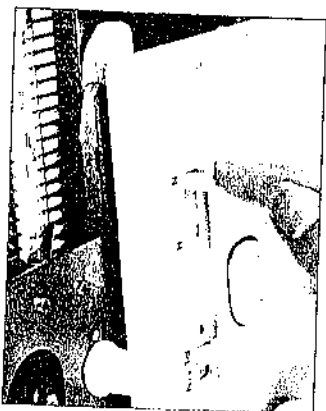

7. Brei een toer en zet de kantenhandel op N.
8. Brei het kledingstuk of het pand verder af.

U kunt de zak nu naar de voorkant van het werk trekken. Werk de zak verder af door de zijkanten dicht te naaien.

9-4-8. TRICOTAGE D'UN TUBE

1. Montre 3 ou 4 aiguilles.
2. Pour obtenir un bel aspect, utiliser une tension légèrement serrée.
3. Appuyer le bouton droit PART.
4. Trier le tricot avec la main gauche et déplacer le chariot avec la main droite.

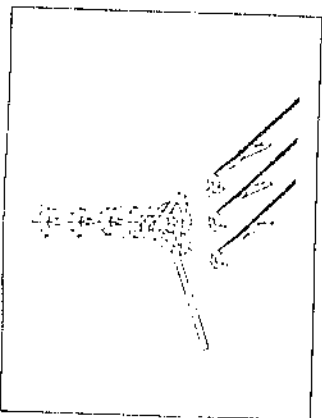

9-4-8. KOORDE BREIEN

1. Zet drie of vier steken op.
2. Gebruik een strakke spanning voor een mooi resultaat.
3. Druk de rechter PART knop in.
4. Trek met Uw linkerhand het werk naar beneden en haal met Uw rechterhand de siede over.

9-5.
COMMENT EXECUTER UNE ENCOLURE RONDE

9-5-1
UTILISATION DU LEVIER DE CAME

9-5-1-1.
Tricot Jersey.

Le côté gauche et le côté droit de l'encolure doivent être tricotés séparément.

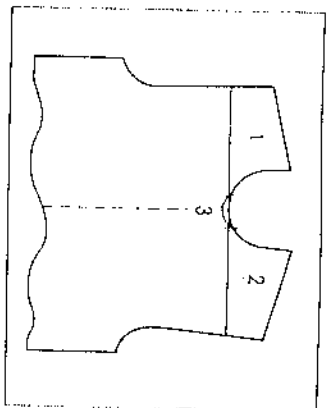

9-5.
MAKEN VAN EEN RONDE HALS

9-5-1.
GEBRUIK VAN DE KANTENHANDLE

9-5-1-1.
Gewoon Breien.

Brei de linker en rechter zijde van de ronde hals apart.

1. Mettre le levier de came du chariot K en position H.
2. Avancer en position E du côté opposé au chariot K les mailles du centre de l'encolure et celles de l'épaule. Ces aiguilles ne tricoteront pas.

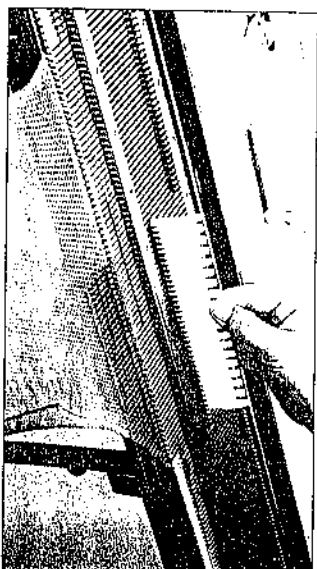
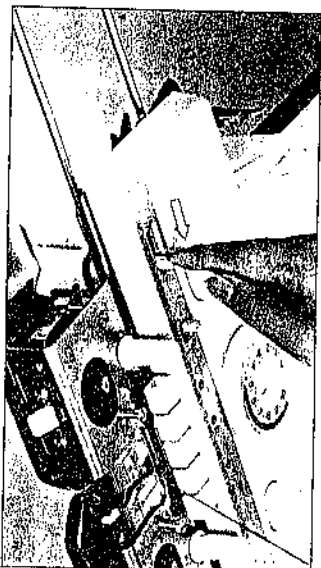

1. Zet de kantenhendel op de breislede in positie H.
2. Zet alle naalden aan de overkant van de breislede in de E positie. Dit geldt ook voor de naalden in het midden van de hals en de andere schouder. Deze naalden worden niet gebreid.

3. Tricoter le vêtement suivant votre schéma.
Diminuer les mailles de l'encolure à l'aide de l'outil de transfert, jusqu'à ce qu'il reste le nombre de mailles nécessaires à l'épaule.
Arrêter les mailles de l'épaule.

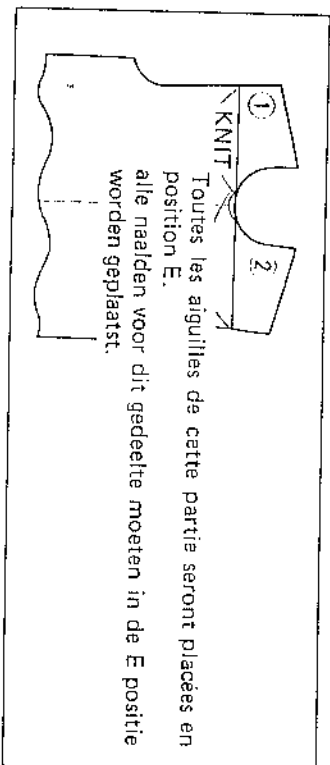

3. Brei zijde (1) volgens Uw patroon. Het minderen aan de kant van de hals wordt gedaan met behulp van de overzet hulpmiddel. Minder op deze manier tot U het gewenste aantal steken voor de schouder over heeft. Hecht de steken voor de schouder af.

4. À partir du centre de l'encolure, remettre les mailles restantes en position B en transférant les mailles sur les crochets des aiguilles. Tricoter l'autre côté de l'encolure et l'épaule.

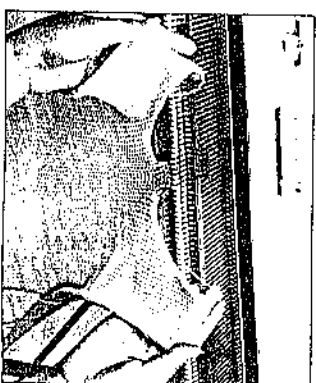
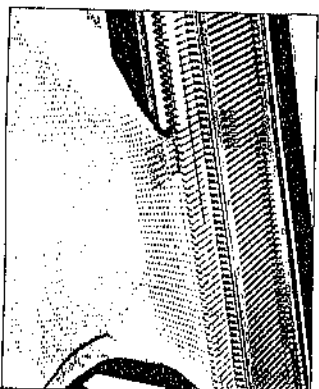

4. Laat de steken voor het midden van de hals staan. Zet de rest van de naalden terug in positie B door de steken op de naald koppente hangen. Brei de andere kant van de hals en de schouder voor zijde (2).

5. Quand les parties (1) sont terminées, amener les aiguilles du milieu l'encolure en position B et arrêter les mailles.

6. Tricoter le dos de la manière que pour le premier côté, l'endroit il faudra revenir pour arrêter l'autre côté.

9-5-1-2.

Tricotage au Point Fantaisie

Tricoter le côté droit et l'autre côté.

1. Tricoter un côté de la manière que pour le premier côté, l'endroit il faudra revenir pour arrêter l'autre côté.
2. Après avoir tricoté le premier côté (1), l'autre côté à l'aide de l'outil de transfert, les mailles de la partie qui seront repoussées en position B. Laisser les aiguilles partie 3 en position E.

5. Quand les parties (1) et (2) sont terminées, amener les aiguilles du milieu de l'encolure en position B et arrêter les mailles.

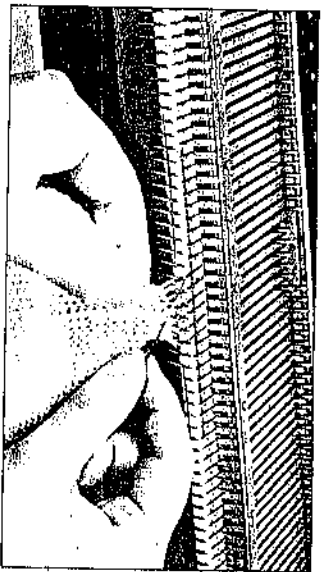
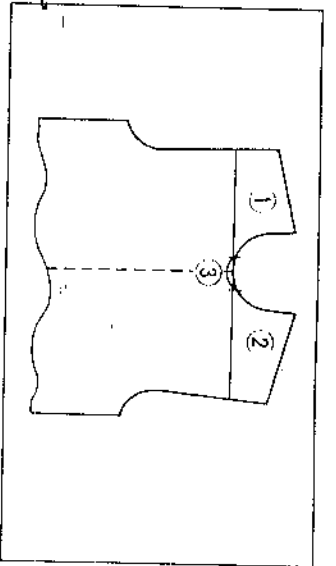

5. Wanneer zijde (1) en (2) gereed zijn, zet U de naalden voor het midden van de hals in positie B en hecht ze af.

6. Tricoter le dos de la même façon, côté droit et gauche séparément.

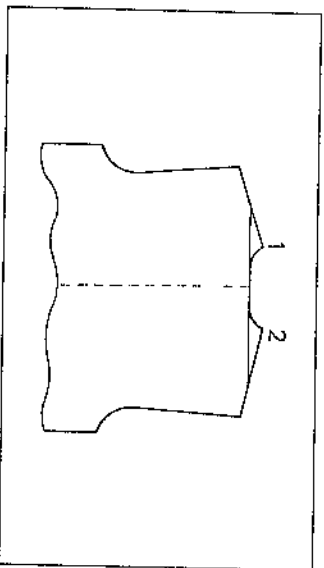

6. Brei het ruggand op dezelfde manier (brei links en rechter zijde apart)

9-5-1-2.
Tricotage au Point Fantaisie.

Tricoter le côté droit et le côté gauche séparément.

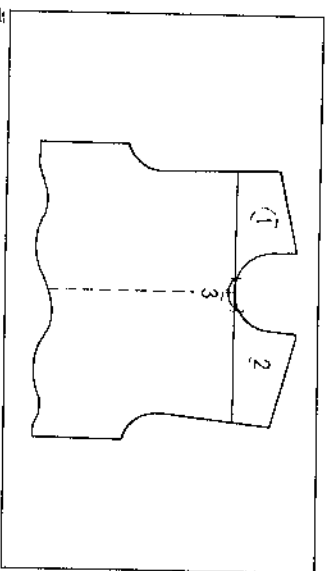

9-5-1-2.
Patroon breien.

1. Tricoter un côté de la même manière que pour le jersey. Avant de commencer le premier côté, l'endroit exact, il faudra revenir pour tricoter l'autre côté.

2. Après avoir tricoté le premier côté (1), tricoter l'autre côté à l'aide de l'outil de transfert, placer les mailles de la partie 2 sur les crochets des aiguilles qui seront repoussées en position B.

Laisser les aiguilles de la partie 3 en position E.

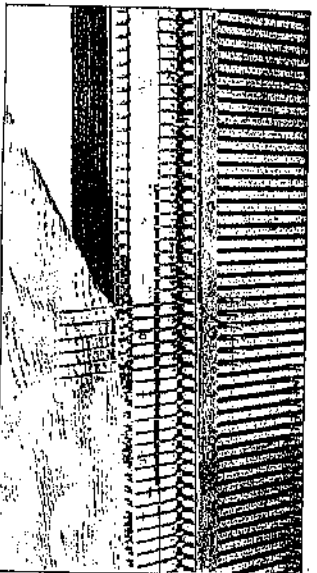

1. Brei een zijde op dezelfde manier als bij gewoon breien. Zet een merkteken op de ponskaart, voor U de eerste zijde breidt. U kunt zo exact het beginpunt terug vinden als U de andere zijde breidt.

2. Na het breien van de eerste zijde (1), breid U de andere kant. Gebruik de hulpsnaid om de steken voor zijde (2) op de koppen van de naalden te hangen en zet ze terug in stand B. Laat de naalden voor (3) in positie E.

3. Remettez la carte perforée sur la marque et mettez le levier de blocage de carte sur ●. Enfoncez les boutons de came PART.

Faire passer le chariot K sans fil dans le guide fil. Les aiguilles sont sélectionnées pour le dessin. S'assurer que le bouton de changement se trouve sur K.C. et le levier de came sur H.

4. Choisir le bouton de came suivant le dessin et le levier de blocage de carte sur ▼.

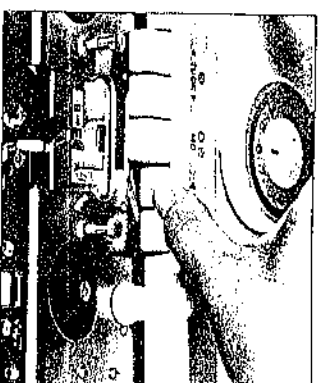
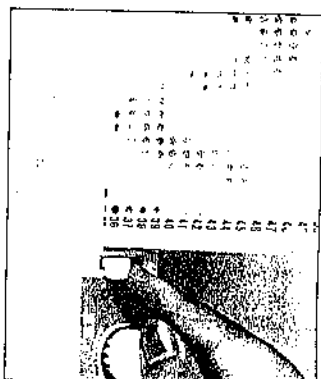

3. Breng de ponskaart terug naar het merk-●merk.
Druk de PART patroontoetsen in.

Haal de slede over zonder draad. De naalden worden nu voor het patroon geselecteerd. Let erop dat de veranderkroop op KC staat en de kantenhendel op H.

4. Zet de patroontoetsen in naar keuze van het patroon en zet de kaartshendel op het ▼merk.

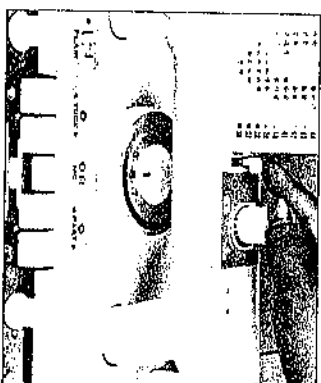
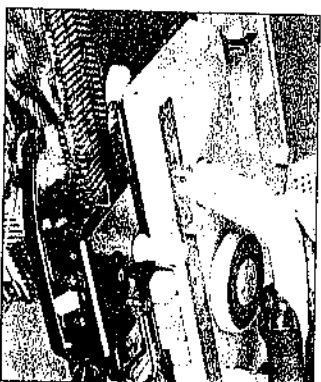

5. Enfiler le fil dans le guide fil A et tricoter l'autre côté. Pour le jacquard ou le tissage, ne pas oublier d'enfiler le fil de seconde couleur dans le guide fil.

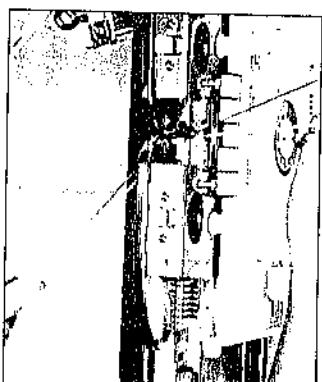

5. Rijg de draad in het draadtoevoerorg A en brei de andere zijde. (2) U moet bij Noorse of weefpatronen niet vergeten de tweede kleur in het draadtoevoerorg te rijgen.

6. Als zijde (1) en (2) gereed zijn, zet U de naalden voor de hals (3) in de B positie en hecht U ze af.

7. Tricoter le dos de la même manière. Côte droit et côté gauche séparément.

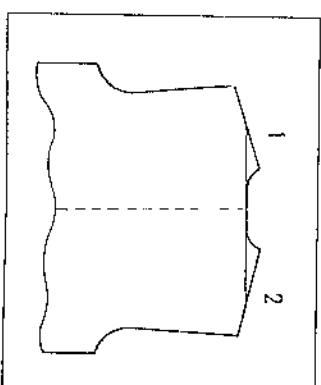

9-5-2. UTILISATION DU FIL 9-5-2-1. Tricot Jersey.

Pour une encolure ronde, et le côté gauche séparément.

1. Amener en position I pour les parties (2) et chariot K et à l'aide aiguilles ne tricoteront

2. Prendre le fil de montage en position E et aiguilles en position A, une par une par

À ce moment, s'assurer est bien entré entre la l'aiguille pour éviter le Tricoter un morceau haut.

3. Quand le morceau I et les mailles de la partie position A au crochets les en position B.

Laisser telles quelles le 3.

4. Quand les parties I amener les aiguilles de B et les arrêter.

9-5-2.
UTILISATION DU FIL DE MONTAGE.

9-5-2-1.
Tricot Jersey.

Pour une encolure ronde, tricoter le côté droit et le côté gauche séparément.

1. Amener en position E, toutes les aiguilles pour les parties (2) et (3) au côté-opposé au chariot K et à l'aide du poussoir I/1. Ces aiguilles ne tricoteront pas.

2. Pendre le fil de montage sur le crochet des aiguilles en position E et qui sont amenées en position A, une par une.

A ce moment, s'assurer que le fil de montage est bien entré entre le crochet et le clapet de l'aiguille pour éviter la chute des mailles. Tricoter un morceau comme expliqué plus haut.

3. Quand le morceau 1 est terminé, transférer les mailles de la partie 2, des aiguilles en position A au crochet des aiguilles et placer les en position B.

Laisser telles quelles les aiguilles de la partie 3.

4. Quand les parties 1 et 2 sont terminées, amener les aiguilles de la partie 3 en position B et les arrêter.

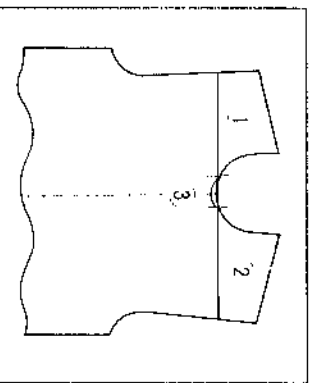
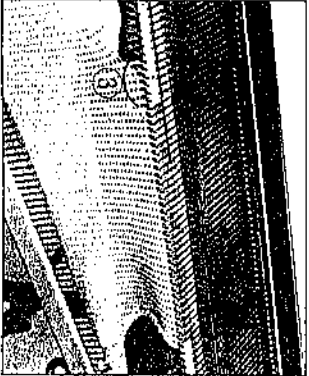
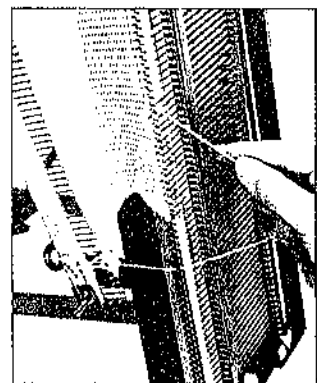
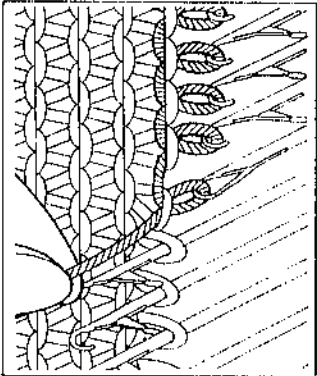
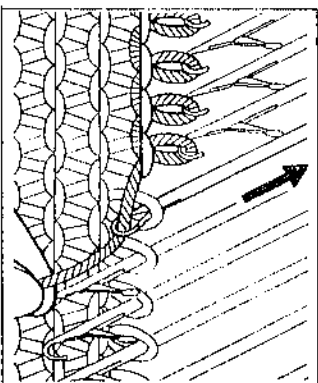
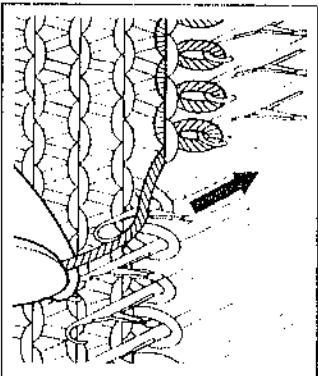
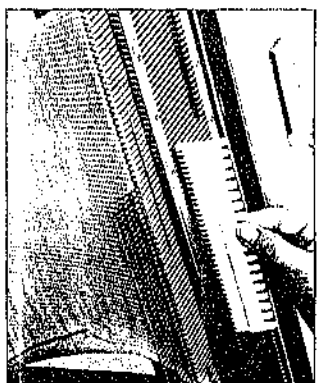
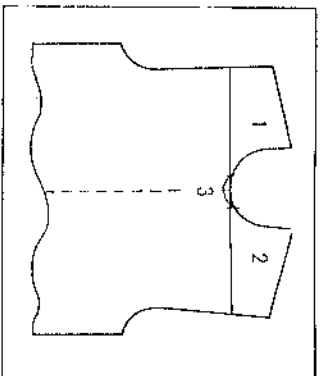

9-5-2.
GEBRUIK VAN DE OPZETKOORD.

9-5-2-1.
Gewoon Breien.

Om een ronde hals te breien, breid U de linker en de rechter zijde apart.

1. Breng alle naalden voor de zijden (2) en (3) aan de andere kant van de breiside naar voren in de positie E, met behulp van de 1x1 naaldkam. Deze naalden zullen niet gebreid worden.

2. Hang de nylon draad op de haken van de naalden in E positie en breng deze een voor een terug in de positie A.

Let erop dat de nylon draad tussen de haak en de naaldtong zit teneinde het vallen van de steken te voorkomen. Brei één zijde op dezelfde wijze als eerder omschreven.

3. Als zijde (1) gereed is, brengt U de steken voor zijde (2) over van de naalden in positie A naar de haken van de naalden en zet ze in positie B.

Laat de naalden voor zijde (3) onberoerd.

4. Als zijde (1) en (2) gereed zijn brengt U de naalden voor zijde (3) in positie B en hecht ze af.

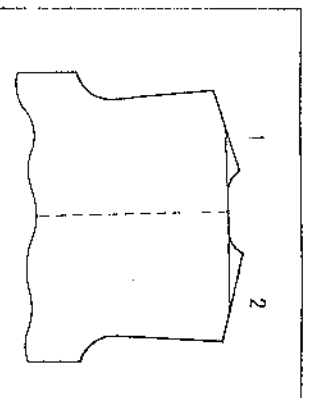
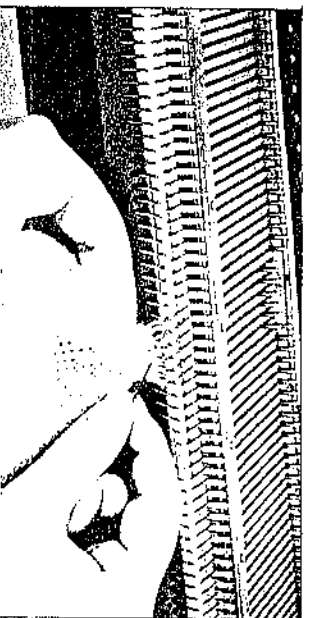

5. Tricoter le dos de la même manière. (tricoter les parties droite et gauche séparément).

5. Brei het achterpand op dezelfde wijze. (Brei links en recht apart.)

9-5-2-2.
Tricot Fantaisie.

1. Reporter en position A toutes les aiguilles de la partie 2 et de la partie 3, du côté opposé au chariot K à l'aide du fil de montage. Ces aiguilles ne tricoteront pas.

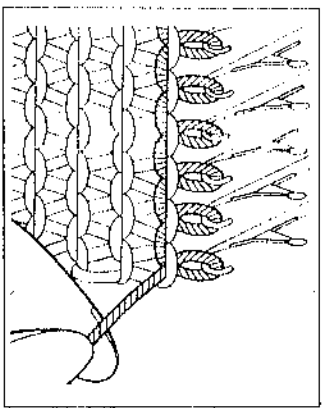

9-5-2-2.
Patroon Breien.

1. Breng alle naalden voor de zijden (2) en (3) aan de andere kant van de breiside naar achteren in de positie A met behulp van de nylon draad. Deze naalden zullen niet worden gebreid.

2. Quand ce morceau 1 est terminé, transférer les mailles (de la partie 2) des aiguilles en position A sur les crochets des aiguilles qui sont amenées en position B.
Laisser les aiguilles de la partie 3 en position A.

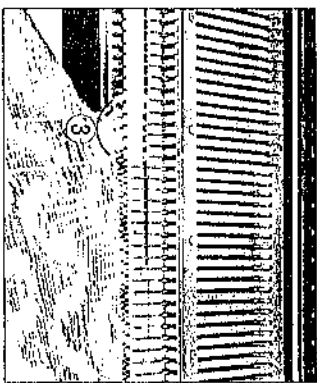
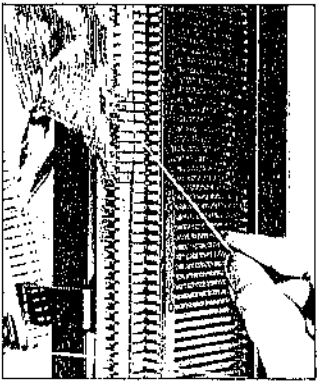

2. Als zijde (1) gereed is, brengt U de steken voor zijde (2) van de naalden in positie A over op de haken van de naalden en zet ze in positie B.
Laat de naalden voor zijde (3) in de A positie.

3. Quand les parties 1 et 2 sont terminées, amener les aiguilles de la partie 3 et arrêter les mailles.
4. Tricoter le dos de la même manière, parties droite et gauche séparément.

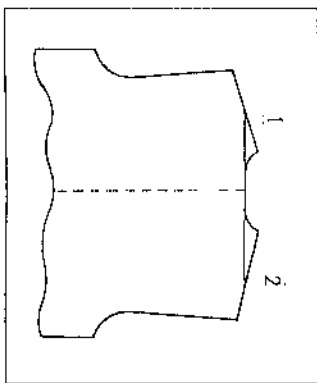

3. Als zijden (1) en (2) gereed zijn, brengt U de naalden voor zijde (3) in de positie B en hecht ze af.
4. Brei het achterpand op dezelfde wijze. (Brei links en rechts apart.)

9-6.
ASSEMBLAGE.

9-6-1.
BÂTIR LE TRICOT FAUILURE.

En vue d'obtenir un travail une machine à coudre peut seulement au point droit employé.
Un fil souple et un peu fil est utilisable pour les peut être employé)

1. Epingler les morceau à
2. Bâtir les morceau avec dans le KL116 (guide faulure.

3. Après avoir bâti, coud Soutenir légèrement e points de 3 à 5 mm.

9-6-2.
ASSEMBLAGE.

1. Epaules, droite et gau

9-6. ASSEMBLAGE.

9-6-1. BÂTIR LE TRICOT AVEC LE FIL DE BÂTI OU LA FAUFILEURE.

En vue d'obtenir un travail bien net, il est recommandé d'utiliser une machine à coudre pour toutes les coutures. Puisque on coud seulement au point droit, tout type de machine peut être employé.

Un fil souple et un peu d'élastique de la même couleur que le fil est utilisable pour les coutures. (la soie, le fil peut être employé)

1. Epingler les morceau à assembler.
2. Bâtir les morceau avec le fil de bâti inclus dans le KLI16 (guide patron) ou avec de la faufilure.

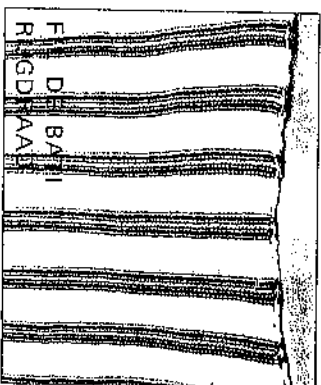
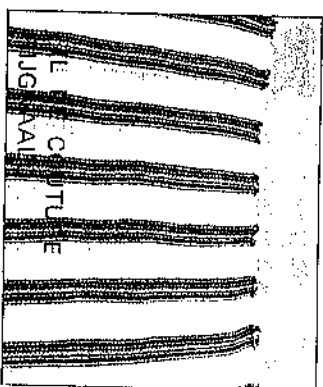
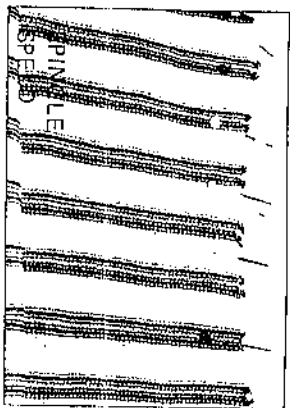

9-6. INELKAAR ZETTEN VAN HET BREIWERK.

9-6-1. RUG HET BREIWERK MET DE RIJGDRAAD.

Om een net kledingstuk te maken is het aan te bevelen om een naaimachine te gebruiken voor het in elkaar zetten van het breiwerk. Daar alleen een rechte steek vereist wordt, kan iedere type naaimachine worden gebruikt.

Het meest geschikt is een elastische draad van dezelfde kleur als het garen, dat voor het breien is gebruikt. (zijde kan ook worden gebruikt)

1. Spelt de delen die aan elkaar moeten worden gezet.
2. Rijg de delen met de rijgnaald of met een rijgdraad aan elkaar. (De rijgnaald wordt als accessoire geleverd bij de Breigeleider KLI16).

3. Après avoir bâti, coudre à la machine.
Soutenir légèrement et souplement le tricot, coudre avec des points de 3 à 5 mm.



9-6-2. ASSEMBLAGE.

1. Epaules, droite et gauche.

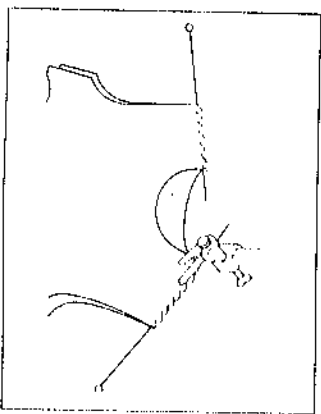

9-6-2. NAAIPROCEDURE.

1. Schouders (rechts en links)

2. Côtés. Coudre les ourlets ou les côtés à la main.

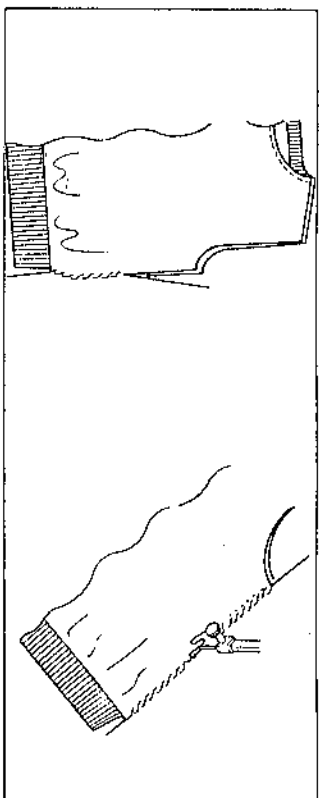

2. Zijnaden. Naai de boorden met de hand.

3. Manches. Coudre les bords à la main.

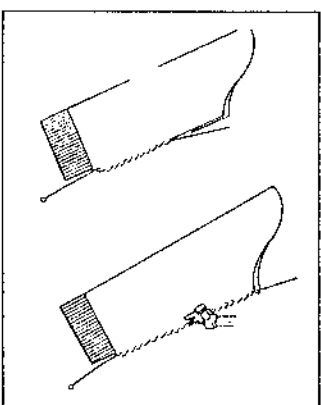

3. Mouwen. Naai de boorden met de hand.

4. 1) L'endroit du vêtement et les manches étant à l'intérieur, épinglez les manches dans les emmanchures.

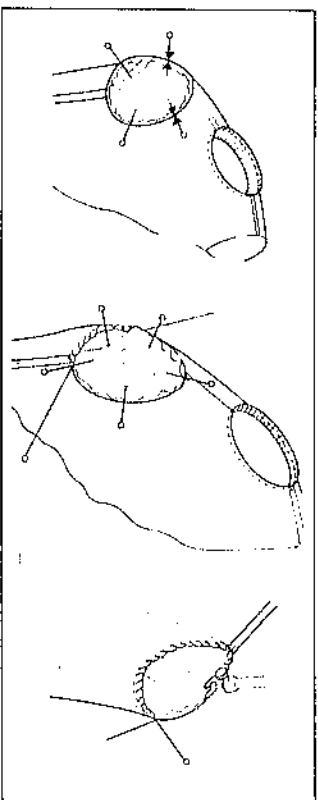

4. 1) Spelt de randen van de mouwen aan de randen van het armsgat, terwijl het kledingstuk binnenstebuiten gekeerd is.

- 2) Bâtit les manches dans les emmanchures.
- 3) Coudre les morceaux à la machine.
- 4) Fixer les manches dans les emmanchures.

2) Rijg de mouwen aan het armsgat met de rijgnaald of een rijgdraad.

- 3) Naai de getegen delen met de naaimachine.
- 4) Naai de mouwen in het armsgat.

5. Juppe.

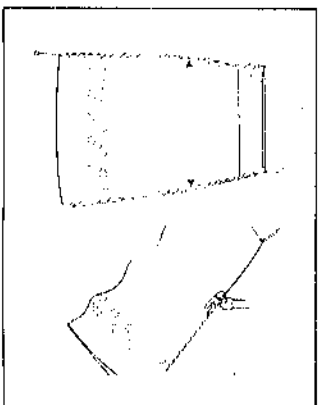

5. Zijnaden van rokken.

9-7.
NETTOYAGE ET EI

9-7-1.
REMPACEMENT D'UN

1. Repousser d'un côté l'extrémité du crochet côté.

2. Retirer la à la main à remplacer soit dégaç

3. Tirer l'aiguille aussi loi
Pousser le crochet vers l'extrémité de l'aiguille.

Saisir l'extrémité et le

4. La remplacer par une tenant, crochet ouvert
Pousser de l'aiguille et

9-7. NETTOYAGE ET ENTRETIEN.

9-7-1. REMPACEMENT D'UNE AIGUILLE.

1. Repousser d'un côté la barre de fixation à l'aide de l'extrémité du crochet, jusqu'à ce qu'elle sorte de l'autre côté.
2. Retirer la à la main jusqu'à ce que l'aiguille à remplacer soit dégagée.
3. Tirer l'aiguille aussi loin que possible. Pousser le crochet vers le bas jusqu'à ce que l'extrémité de l'aiguille soit libre.

Saisir l'extrémité et la tirer dehors.

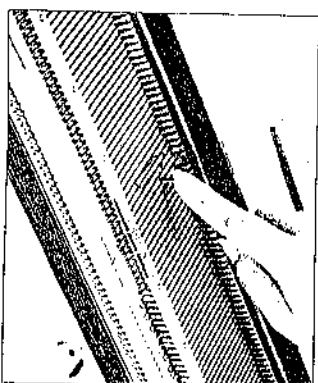
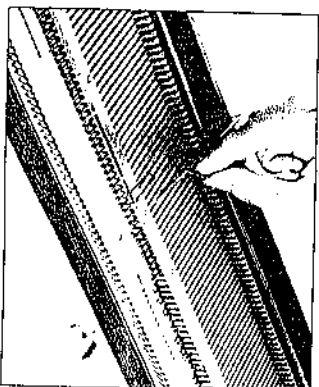
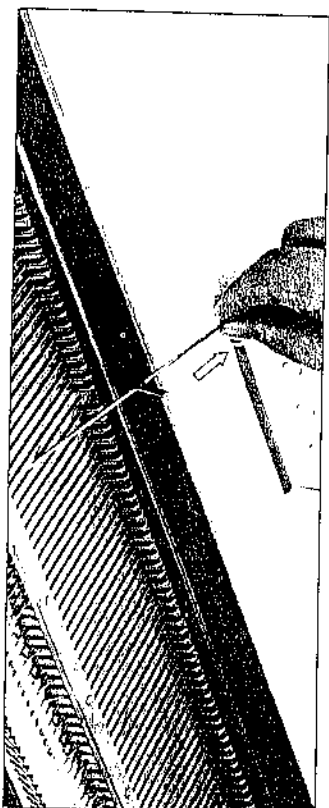
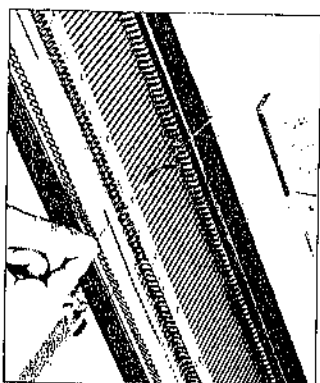
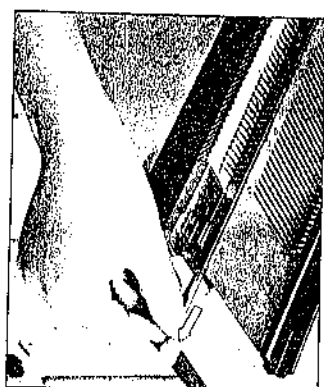

4. La remplacer par une nouvelle aiguille en la tenant, crochet ouvert.

Pousser de l'aiguille en position A.

9-7, SCHOOONMAKEN EN ONDERHOUD

9-7-1. VERVANGEN VAN EEN NAALD

1. Duw met de achterkant van een tongennaald tegen een van de zijkanen van de naaldraai tot hij er aan de andere kant uitkomt.

2. Trek hem met de hand zover tot de te vervangen naald vrijkomt.
3. Trek de naald zover mogelijk naar voren. Duw de naaldkop naar beneden tot de naaldschacht uit het naaldenbed omhoog komt.

Trek de naald aan de schacht achterwaarts eruit.

4. Vervang hem door een nieuwe naald met de naaldtong open.

Zet de naald in de A-stand.

Remettre la barre de fixation en place.

Schrijf de naaldraai weer op zijn plaats.

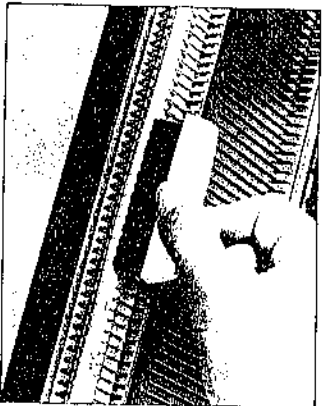
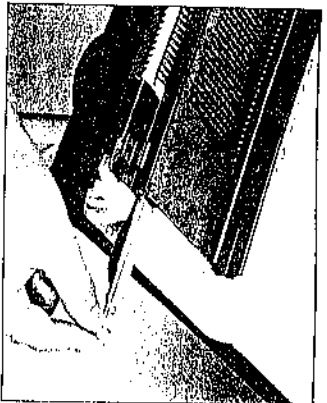

9-7-2.
NETTOYAGE ET ENTRETIEN.

Avant de ranger la machine, la nettoyer avec un chiffon doux et sec.

9-7-2.
SCHOONMAKEN EN ONDERHOUD.

Voor dat u uw breinmachine opruimt dient u hem met een schone droge doek schoon te maken. De metalen delen moeten regelmatig geolied worden.

Les parties métalliques seront graissées régulièrement. Quand on utilise la machine après un long temps d'inactivité, graisser la machine avec un chiffon gras. Avant de commencer à tricoter, faites d'abord 20-30 rangs avec un fil perdu pour enlever l'excès d'huile. Huiler légèrement les parties suivantes avant de tricoter:

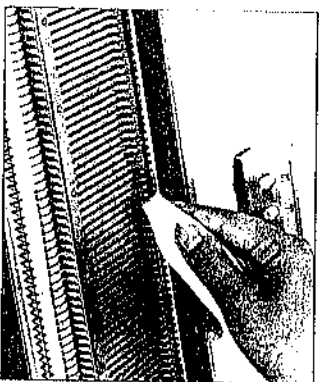
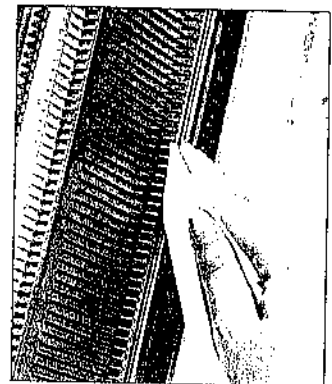

Wanneer u gaat breien nadat de machine lange tijd niet gebruikt is wrijf de machine dan schoon met een doekje met olie en olie ook de bewegende delen voor gebruik. Brei eerst 30-40 toeren met oude wol om de olieresten weg te krijgen voor u aan het eigenlijke werkstuk begint. Olie de volgende delen licht voor het breien.

- boutées des aiguilles.
- piéd avant et arrière du chariot K.
- rails avant et arrière du lit d'aiguilles.

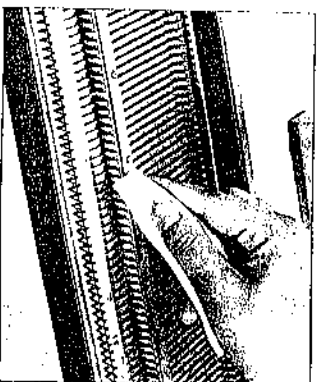
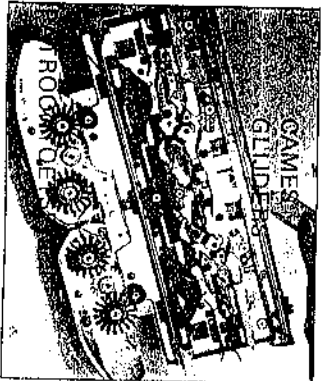

de uiteinden van de naalden
de voor en achterkant (glijders) van de breisledede en de patrointoetsen

de voorste en achterste rails van het naaldenbed.

10-1. CONSEILS

10-1.
TRICOTAGE PAI
ET POINT FANT

Pour réaliser des cha
etc., tricoter en rangs r

Charnières
Tricoter les parties A
cis.

Jupe
Pinces.

10-1-1.
DIMINUTIONS.

1. Mettre le levier de c
position H.

2. Du côté opposé au
aiguilles qui seront
E comme indiqué ci-

10. CONSEILS PRATIQUES

10-1. TRICOTAGE PARTIEL (JERSEY ET POINT FANTASIE)

Pour réaliser des chaussettes, jupes, pinces etc., tricoter en rangs raccourcis.

Chaussettes

Tricoter les parties A et B en rangs raccourcis.

Jupe

Pinces.

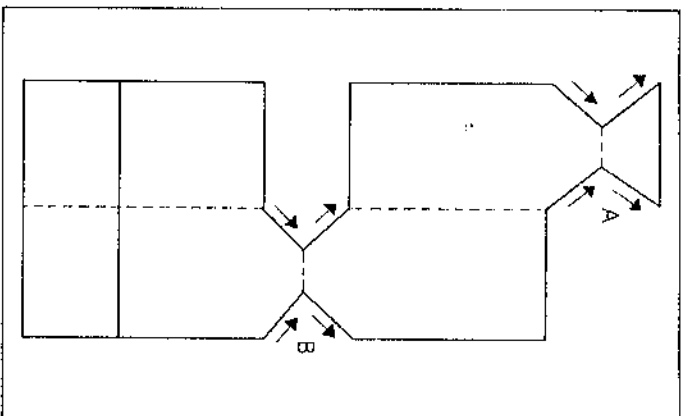

10. NUTTIGE WENKEN

10-1. VERKORTE TOEREN (GEWOON EN PATROON BREIEN)

U gebruikt verkorte toeren als U sokken, rokken of coupnaden wilt breien.

Sokken

Brei de delen (A) en (B) met verkorte toeren.

Rokken

Coupenaden

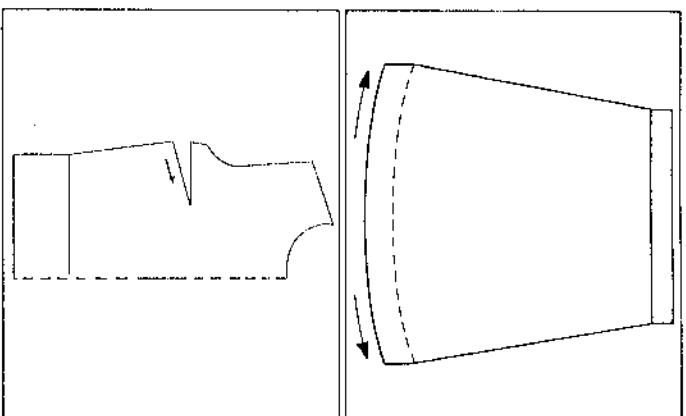

10-1-1. DIMINUTIONS.

1. Mettre le levier de canne du chariot K en position H.

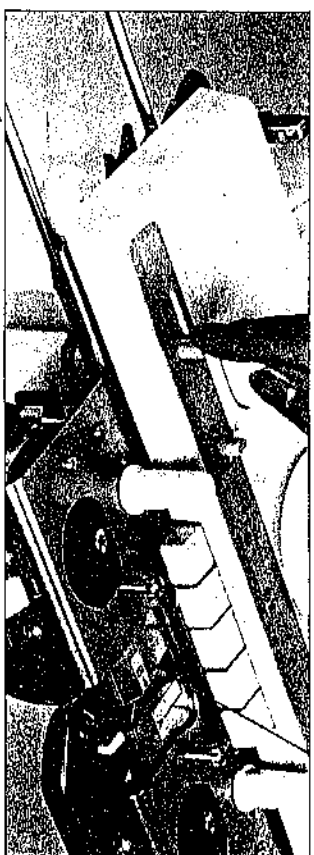

10-1-1. STEKEN MINDEREN.

1. Zet de Kantenhendel van de breislede op positie H.

2. Du côté opposé au chariot K, amener les aiguilles qui seront diminuées en position E comme indiqué ci-dessus.

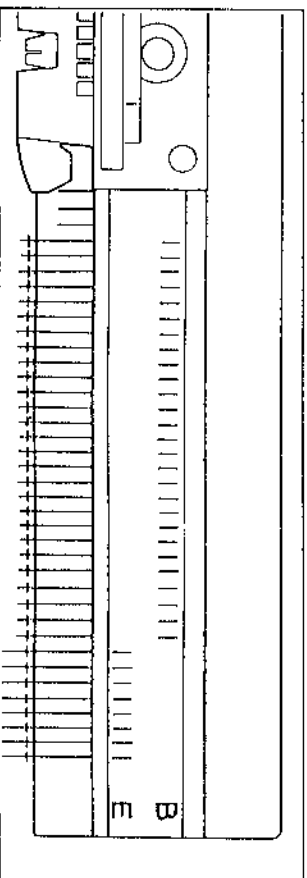

2. Breng de naalden, die geminderd moeten worden naar voren in positie E zoals in de tekening staat aangegeven. De Breislede staat aan de andere kant.

3. Tricoter un rang.

4. Quand les mailles en position B sont tricotées, les fil passe au-dessus des tiges des aiguilles en position E.

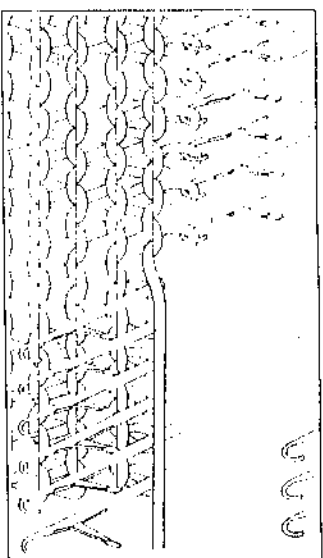

3. Brei één toer.

4. Als de steken op de naalden in positie B zijn gebreid ligt de draad over de schachten van de naalden in positie E.

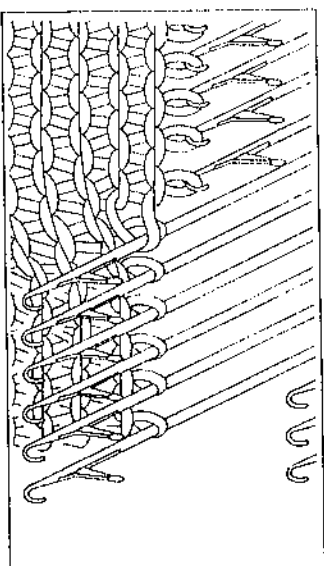
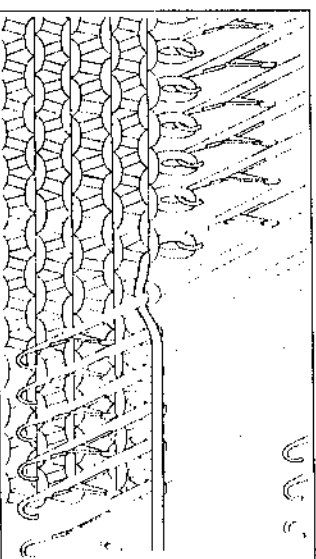

5. Haal de draad onder de schacht van de eerste naald in positie E door. Als U Noors of weefpatronen breidt haalt U het garen van de tweede kleur eveneens onder de schacht van de eerste naald door.

6. Brei één toer, maar let erop dat er geen speling in de draad zit.

7. Répéter cette opération, le tricotage partiel est terminé.

7. Herhaal deze handelingen. U heeft nu met een verminderd aantal steken gebreid.

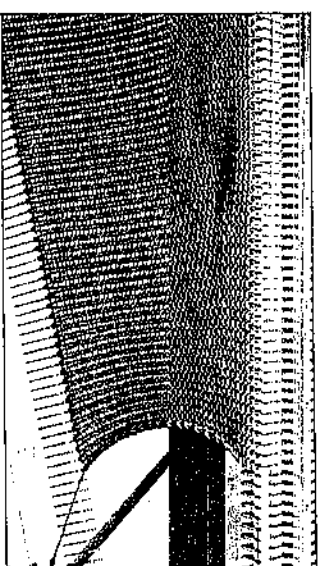

10-2.
TRICOTAGE PART
LLE.

10-2-1.
DIMINUTIONS.

10-1-2.
AAGMENTATIONS.

1. Mettre le levier de came du chariot K en position H.

2. Les aiguilles qui ont été diminuées sont en position E du côté opposé au chariot K.

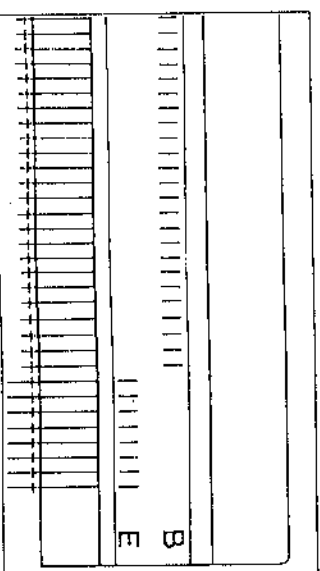
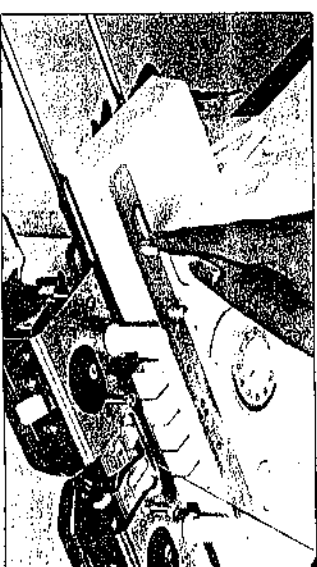

10-1-2.
STEKEN MEERDEREN.

1. Zet de kantenhendel van de breislede op positie H.

2. De naalden, die zijn geminderd staan in positie E aan de andere kant van de breislede.

1. Amener les aiguilles à E.

2. Poser le fil de montage aux aiguilles.

3. Amener manuellement la position E en position le nombre d'aiguilles augmenter. Veiller à ne pas perdre mailles.

4. Tricoter un rang. On tricoter les aiguilles position D.

5. Passer le fil sous la première aiguille en position E.

6. Répéter cette opération augmentations en tricotage partiel sont terminées.

Quand le tricotage est terminé, remettre le levier de came en position N.

3. Amener manuellement de la position E en position D le nombre d'aiguilles à augmenter. Veiller à ne pas perdre de mailles.

4. Tricoter un rang. On peut tricoter les aiguilles en position D.

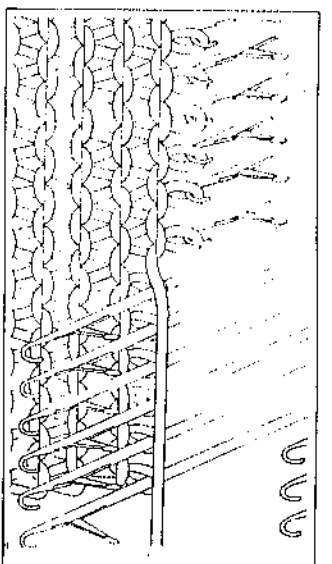
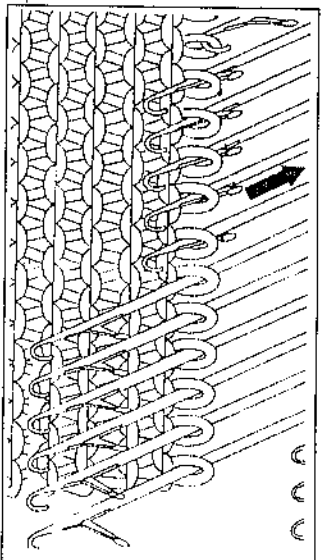

3. Zet de naalden van het aantal steken, dat U wenst te meerderen met de hand van positie E naar positie D. Let op dat de steken niet vallen.

4. Brei één toer. U zult de naalden in de D positie breien.

5. Passer le fil sous la première aiguille en position E.

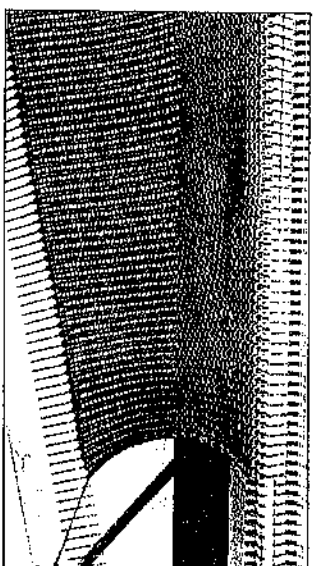
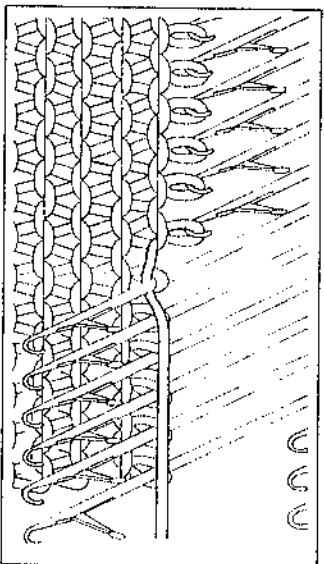

5. Rijg de draad onder de schacht van de eerste naald in positie E.

6. Herhaal deze handelingen. U heeft nu met een vermeerderd aantal steken gebreid.

Als het breien met verkorte toeren geëindigd is, zet U de kantenhendel terug naar positie N.

6. Répéter cette opération, les augmentations en tricotage partiel sont terminées.

Quand le tricotage partiel est terminé, remettre le levier de came en position N.

10-2. TRICOTAGE PARTIEL EN TRICOT DENTÉ-LÉ.

10-2-1. DIMINUTIONS.

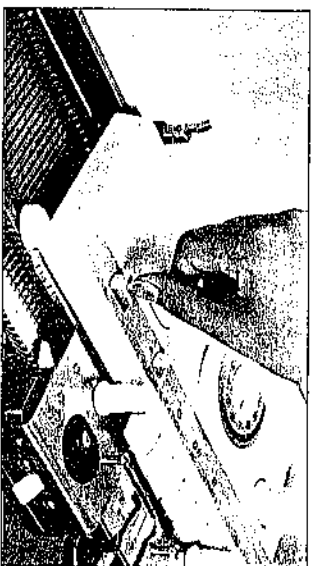

10-2. VERKORTE TOEREN (KANTPATRONEN).

10-2-1. STEKEN MINDEREN.

1. Amener les aiguilles à diminuer en position E.

2. Poser le fil de montage sur le crochet des aiguilles.

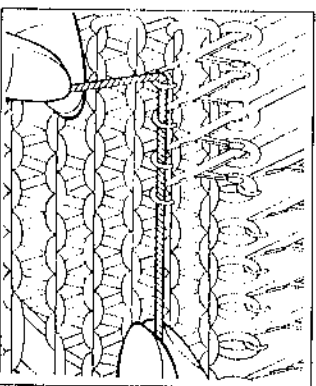
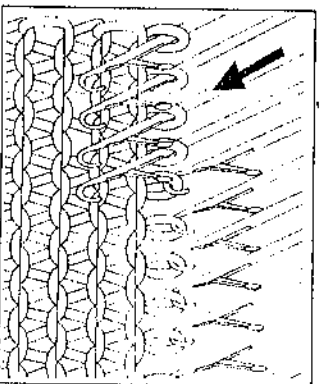

1. Breng de naalden, die U wenst te minderen in de positie E.

2. Leg het nylon koord in de haken van de naalden.

3. S'assurer que le fil de montage est bien dans le crochet des aiguilles et repousser les aiguilles une par une en position A. A ce moment, prendre garde de ne pas perdre de mailles.

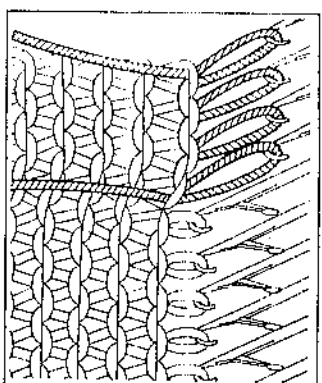
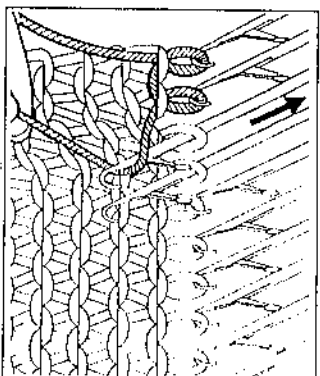

3. Let erop dat de nylon draad volledig in de haken van de naalden ligt en breng dan de naalden één voor één terug naar de positie A. Let op dat de steken niet vallen.

4. Passer le chariot K et le chariot L suivant les indications des flèches de la carte perforée.
5. Si on veut diminuer plus de mailles, amener les aiguilles en position A de la même manière.

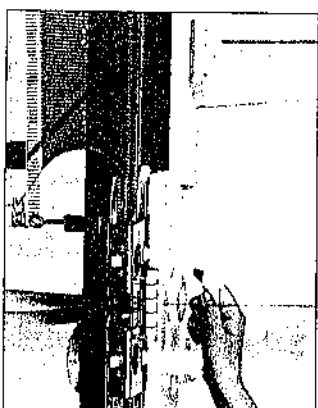

4. Beweeg de ajourlede en de breislede al naar gelang de richting van de peil op de ponskaart.
5. Als U nog meer steken wilt minderen, brengt U de naalden op dezelfde wijze in de positie A.

10-2-2. AUGMENTATIONS.

1. Tirer le fil de montage légèrement pour l'enlever des aiguilles en position A, et transférer les mailles sur les crochets des aiguilles. Ensuite, placer les aiguilles en position B.

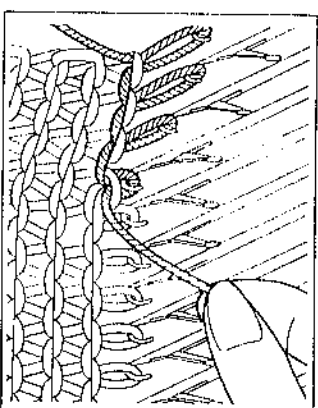

10-2-2. STEKEN MEERDEREN.

1. Trek de nylon draad voorzichtig omhoog om haar van de naalden in de A positie te halen. U brengt hierdoor de steken terug op de haken van de naalden. Zet vervolgens de naalden terug in positie B.

2. Passer le chariot L et le Chariot K suivant les indications des flèches de la carte perforée.

3. Si on souhaite augmenter plus de mailles, transférer les mailles sur les crochets des aiguilles de la même manière et tricoter.

On a augmenté des mailles en tricotage partiel.

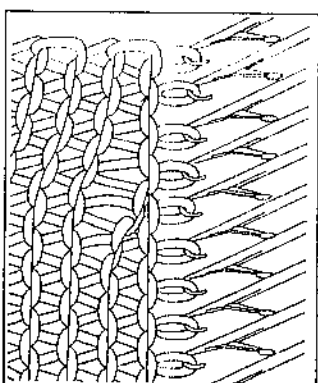
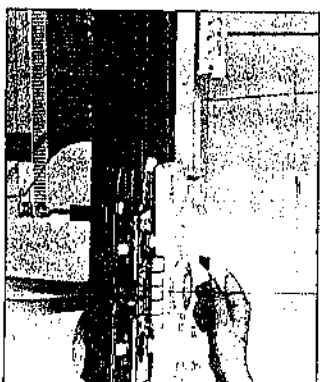

2. Beweeg de ajourlede en de breislede al naar gelang de richting van de peil op de ponskaart.
3. Als U meer steken wilt meerderen, brengt U de steken op dezelfde wijze op de haken van de naalden en breidt opnieuw.
U heeft nu met een vermeerderd aantal steken gebreid.