

**MANUEL
D'INSTRUCTIONS
MODELE KH-910**

**INSTRUCTIEBOEK
BREIMACHINE
MODEL KH-910**

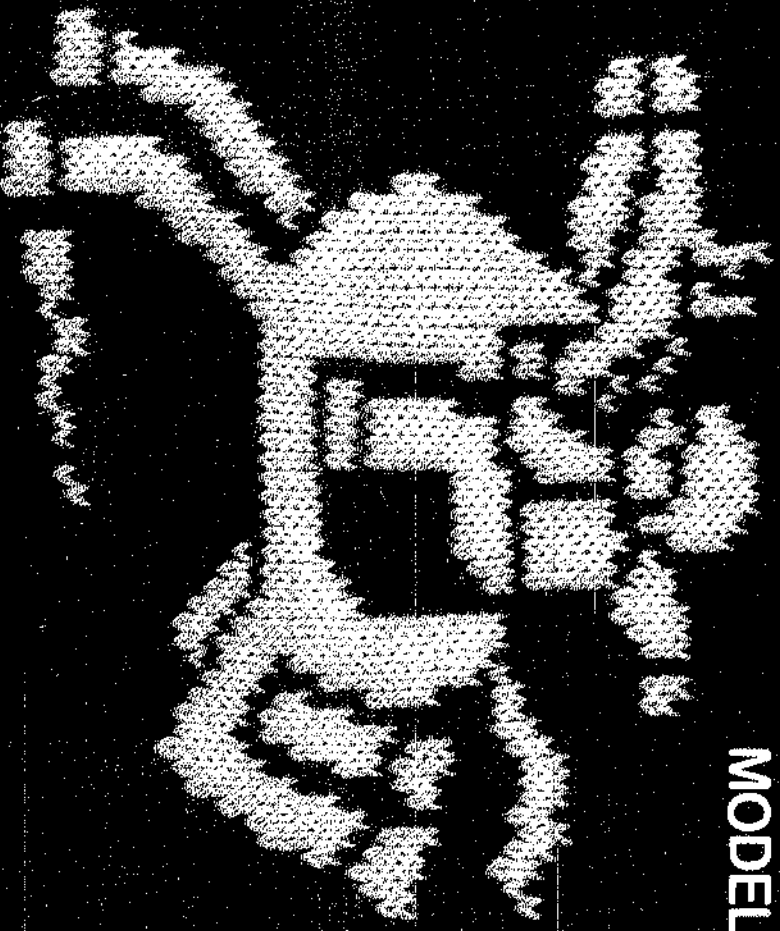

1 ère LECON

1. COMMENT UTILISER VOTRE MACHINE A TRICOTER 5	
1-1. Montage de la machine	5
1-2. Rangement de la machine	10
2. QUELQUES POINTS IMPORTANTS A VOUS RAPPELER AVANT DE COMMENCER A TRICOTER 13	
2-1. Préparation du fil	13
2-2. Enfilage dans l'unité de tension	14
2-3. Noms des pièces	16
2-4. Rapport entre le disque de tension et le fil	18
3. OPERATIONS DE BASE I (JERSEY) 19	
3-1. Jersey	19
3-2. Comment ôter le tricot de la machine	22
3-3. Montage fermé	23
3-3-1. Méthode manuelle	23
3-3-2. Utilisation du crochet	24
3-3-3. Utilisation du levier de tissage et du poussoir d'aiguilles 1/1	26
4. CONNAISSANCE PRATIQUE DU JERSEY 27	
4-1. Quand vous ne pouvez pas bien monter les mailles	27
4-2. Quand le chariot K est dur à pousser	27
4-3. Quand le chariot K se bloque	28

LES 1

HET GEBRUIK VAN DE BREIMACHINE 5	
1-1. Opstellen van de machine	5
1-2. Opbergen van de machine	10
2. BELANGRIJKE AANWIJZINGEN VOOR HET BREIEN 13	
2-1. Voorbereiden van de wol	13
2-2. Inrijgen van de wol	14
2-3. Onderdelen	16
2-4. Verhouding steekgrootteknop-dikte wol	18
3. WERKEN MET DE MACHINE II (RECHT BREIEN) 19	
3-1. Recht breien	19
3-2. Verwijderen van het breiwerk	22
3-3. Gestolen opzet	23
3-3-1. Met de hand	23
3-3-2. Met de tongennaafd	24
3-3-3. Met de weefhandle en de 1/1 kam	26
4. RECHT BREIEN 27	
4-1. Als de opzet mislukt	27
4-2. Als de breisledede stroef gaat	27
4-3. Als de breisledede Klemt	28

2 ème LECON

5. CONNAISSANCE PRACTIQUE DU TRICOT A MOTIFS II

5-1. Connaissance de base de tricot à motifs	32
5-1.1. Le chariot K	32
5-1.2. Comparaison des différents aspects du tricot	33
5-1.3. Tableau des motifs	34
5-1.4. Sélecteur des motifs	36
5-1.5. Précautions	37
5-1-6. Cartes de motifs	38
5-2. Préparation en vue du tricot à motifs	39
5-3. Tricot Jacquard	40
5-3-1. Jacquard complet (position basse du SELECTEUR DE MOTIFS)	40
5-3-2. Motif A (position haute du SELECTEUR DE MOTIFS)	44
5-3-3. Motif A + B (position médiane du SELECTEUR DE MOTIFS)	49
5-4. Variation des motifs	54
5-4-1. Motif A et motif B inversés (Interrupteurs n° 1 & 2)	54
5-4-2. Double largeur et double longueur (Interrupteurs n° 3 & 4)	56
5-4-3. Motif réfléchi (Interrupteur n° 5)	57
5-4-4. Motif négatif (Interrupteur n° 6)	58
5-4-5. KRC (Interrupteur n° 7)	59
5-4-6. Liste des combinaisons des différents motifs (position haute)	61
5-4-7. Exercices sur les variations de motifs	62
5-5. Motifs à points Tuck & Skip	66
5-6. Motifs multicolores à mailles Tuck & Skip	71
5-7. Motifs de tissage	73
5-8. Tricot double-face	78
5-9. Motifs en points Tuck double-face	80
5-10. Tricot incrusté	81
5-11. Comment réaliser votre propre motif, en utilisant les CARTES VIERGES	83
6. CONNAISSANCE DU TRICOT A MOTIFS	
6-1. Comment corriger des fautes dans le tricot à motifs	84

LES 2

5. WERKEN MET DE MACHINE II (PATTERNBREIEN)

5-1. Basiskennis voor patroonbreien	32
5-1-1. Breislede	32
5-1-2. Vergelijking voor- en achterkant van het werk	33
5-1-3. Patroonpaneel	34
5-1-4. Patroonkeuzeschakelaar	36
5-1-5. Let op!	37
5-1-6. Patroonkaart	38
5-2. Voorbereiding voor patroonbreien	39
5-3. Noorse patronen	40
5-3-1. Breien van een volledig patroon (onderste stand van de patroonkeuzeschakelaar)	40
5-3-2. Breien van patroon A (bovenste stand van de patroonkeuzeschakelaar)	44
5-3-3. Breien van patroon A + B (middelste stand van de patroonkeuzeschakelaar)	49
5-4. Patroonvariatie	54
5-4-1. Patroon A & patroon B omgekeerd (schakelaar 1 & 2)	54
5-4-2. Dubbelbreed & dubbellang (schakelaar 3 & 4)	56
5-4-3. Gespiegeld (schakelaar 5)	57
5-4-4. Negatief (schakelaar 6)	58
5-4-5. KRC (schakelaar 7)	59
5-4-6. Lijst van patroonvariaties	61
5-4-7. Oefeningen voor patroonvariatie	62
5-5. Patentsteek en vangsteekpatronen	66
5-6. Meerkleurige patentsteek en vangsteekpatronen	71
5-7. Weefpatronen	73
5-8. Jacquard breien	78
5-9. Jacquardpatronen	80
5-10. Intarsia breien	81
5-11. Ontwerpen van patroonkaarten	83
6. KENNIS VAN HET PATROONBREIEN	
6-1. Corrigeren van fouten in patroonbreien	84
6-2. Als de stroom uitvalt tijdens het patroonbreien	88

6-2.	Si le courant électrique est coupé pendant le tricot des motifs	88
6-3.	Si "988" clignote dans le display quand on ouvre PINTERRUPTEUR	89
7. CONNAISSANCE PRATIQUE III (TRICOT DENTELLE) 91		
7-1.	Préparation en vue du tricot dentelle	91
7-2.	Tricot complet de motifs (Position basse du SELECTEUR DE MOTIFS)	92
7-3.	Motif A (Position haute du SELECTEUR DE MOTIFS)	96
8. CONNAISSANCE DU TRICOT A MOTIFS DENTELLE 97		
8-1.	Si le chariot L se bloque	97
8-2.	Si vous avez passé le chariot L un rang de trop	98
8-3.	Si les aiguilles sont repoussées par erreur	98

6-3.	Als het cijfer 888 aan en uit gaat in het vensterje als U de machine inschakelt	89
7. WERKEN MET DE MACHINE III (KANT BREIEN) 91		
7-1.	Voorbereiding voor het breien van kantpatronen	91
7-2.	Volledig patroon breien (onderste stand van de patroonkeuzeschakelaar)	92
7-3.	Patroon A (bovenste stand van de patroonkeuzeschakelaar)	96
8. KENNIS VAN HET BREIEN VAN KANTPATRONEN 97		
8-1.	Als de L-slede klemt	97
8-2.	Als u de L-slede één keer te veel overhaalt	98
8-3.	Als bij vergissing de geselecteerde naalden terug geduwd worden	98

3ème LECON

9. RÉALISER UN VÊTEMENT

9-1. Comment utiliser l'outil de transfert et le crochet de travail

9-1-1. L'outil de transfert 99

9-1-2. Le crochet de travail 100

9-2. Ajouter et rabattre des mailles, relever des mailles lachées 101

9-2-1. Ajouter des mailles 101

9-2-2. Rabattre des mailles 103

9-2-3. Relever des mailles lachées 105

9-3. Comment réaliser un ourlet

9-3-1. Ourlet en jersey 107

9-3-2. Ourlet à picots 109

9-3-3. Ourlet élastique 1/1 110

9-4. Terminaison du tricot et boutonnère

9-4-1. Terminaison à l'aide de l'aiguille à tapisserie 112

9-4-2. Terminaison à l'aide du crochet 114

9-4-3. Assemblage vertical du tricot jersey 116

9-4-4. Comment exécuter une boutonnère 116

9-5. Comment former une encochure ronde

9-5-1. En utilisant le levier de carme de maintien 117

9-5-2. En utilisant le fil de montage 120

9-6. Mode d'assemblage

9-6-1. Bâtir le tricot avec le fil d'assemblage et/ou de la faulxure 123

9-6-2. Couture 123

9-7. Nettoyage et entretien

9-7-1. Remplacement d'une aiguille 125

9-7-2. Nettoyage et entretien 126

10. SUGGESTIONS UTILES

10-1. Tricot partiel (Tricot jersey et tricot à motifs) 127

10-1-1. Diminution de mailles 128

10-1-2. Augmentation de mailles 129

10-2. Tricot partiel (motifs dentelle)

10-2-1. Diminution de mailles 130

10-2-2. Augmentation de mailles 130

10-3. Tricot d'un tube 131

10-4. Que faire dans les cas suivants 131

LES 3

9. MAKEN VAN EEN KLEDINGSSTUK

9-1. Gebruik van de hulpsnaai en de Tongennaald

9-1-1. Hulpsnaai 99

9-1-2. Tongennaald 100

9-2. Meerderen en minderen — ophalen van steken

9-2-1. Meerderen 101

9-2-2. Minderen 103

9-2-3. Ophalen van steken 105

9-3. Maken van een boord

9-3-1. Gewone boord 107

9-3-2. Picotboord 109

9-3-3. Elastische 1 x 1 boord 110

9-4. Afkanten en knoopsgaten

9-4-1. Afkanten met een stopnaald 112

9-4-2. Afkanten met het tongennaaldje 114

9-4-3. Aan elkaar zetten van recht breiwerk 116

9-4-4. Het maken van een knoopsgat 116

9-5. Het maken van een ronde hals

9-5-1. Met de kantenhandje 117

9-5-2. Met het opzetkoordje 120

9-6. In elkaar zetten van breiwerk

9-6-1. Rijg het breiwerk met een rijgdraad 123

9-6-2. Naaiprocedure 123

9-7. Schoonmaken en onderhoud

9-7-1. Verrangen van een naald 125

9-7-2. Schoonmaken en onderhoud 126

10. NUTTIGE WENKEN

10-1. Verkorte toeren (rechtbreien en kantpatronen)

10-1-1. Minderen 128

10-1-2. Meerderen 129

10-2. Verkorte toeren (kantpatronen)

10-2-1. Minderen 130

10-2-2. Meerderen 130

10-3. Rondbreien 131

10-4. Als er toch iets misgaat 131

1 COMMENT UTILISER VOTRE MACHINE A TRICOTER

1 HET GEBRUIK VAN DE BREIMACHINE

1-1. MONTAGE DE LA MACHINE

1-1. OPSTELLEN VAN DE MACHINE

1. Placez la machine sur une table stable, la poignée de transport du côté opposé à vous.

1. Zet de machine met het handvat naar achteren op een stevige tafel.



2. Ouvrez les verrous de chaque côté de la poignée.

2. Open de sluiting aan weerszijden van het handvat.

3. Levez le couvercle prudemment et tirez-le vers vous pour l'enlever.

3. Trek de achterkant van het deksel iets op en trek het naar u toe.

4. Après l'enlèvement du COUVERCLE

4. Na het optrekken van het deksel.

5. Retirez les verrous de fixation de la boîte à accessoires.

5. Neem beide tafelklemmen uit het toedienendoosje.

VERROUS DE FIXATION

TAFELKLEMMEN

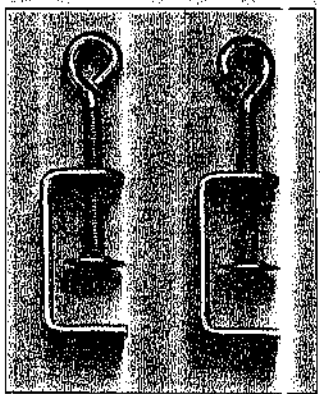
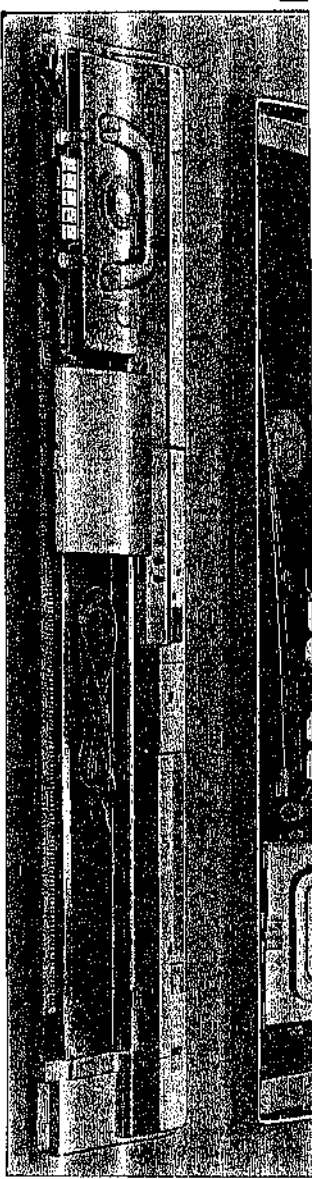
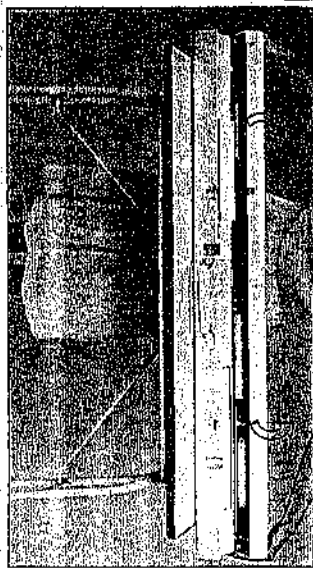
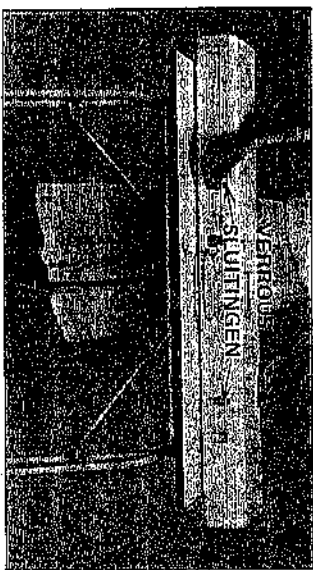

6. Fixez la machine à la table à l'aide des verrous de fixation.

6

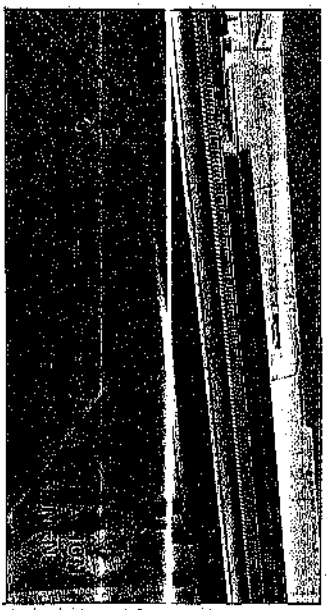

7. Desserrez le bouton et retirez le loquet de fixation du chariot.

7

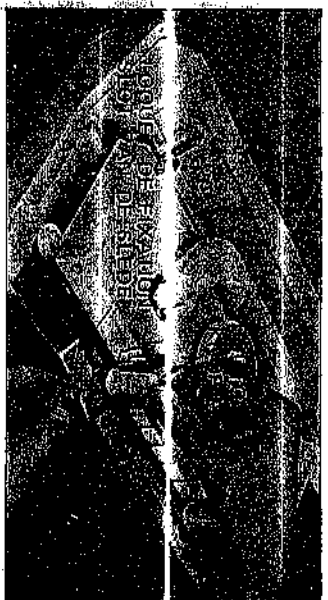

8. Tirez la poignée du chariot vers vous et soulevez-la.

8

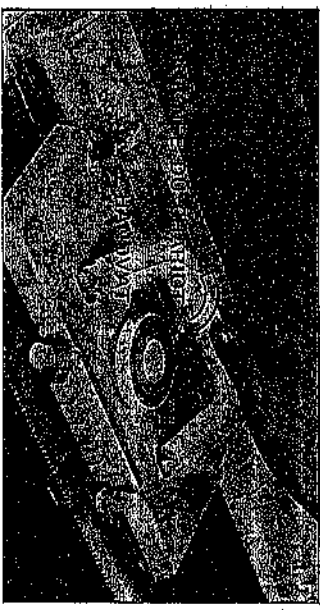

9. Entoncez le ressort et retirez l'avant-chariot de la valise.

9

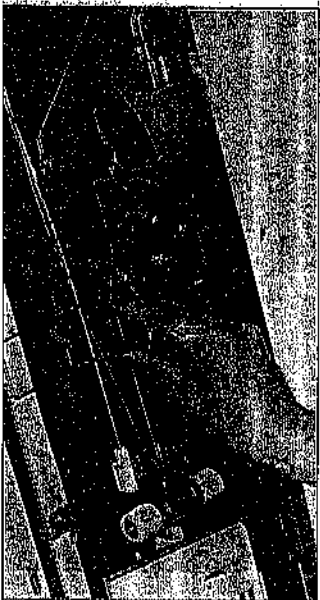

10. Assemblage de l'avant-chariot et du chariot K.

10

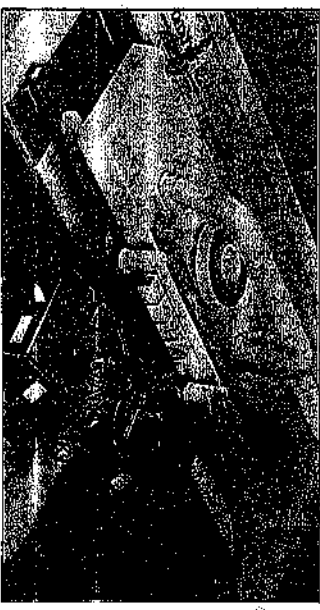

1) Desserrez les boutons et insérez l'avant-chariot sous les boutons.

2) Assurez-vous que les boutons maintiennent solidement l'avant-chariot.

10. Het bevestigen van de afstrijker:

1). Draai de vingervoetschroeven los en schuif de afstrijker op de slede.

2). Draai de vingervoetschroeven weer goed vast.

11. Retirez l'unité de tension du fil de la valise.

11

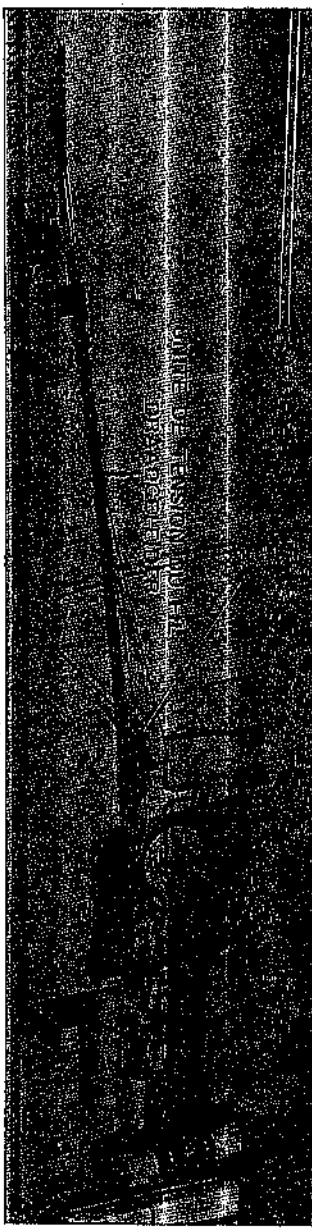

1) Retirez-la de la valise dans l'ordre de 1, 2 et 3.

11. Neem de draadgeleider uit de koffer.

1). Neem de draadgeleider uit de koffer in de volgorde 1, 2, 3.

8. Zet de hande van de slede overjeind door hem naar u toe te trekken.

9. Duw op de veer en neem de afstrijker uit de koffer.

6. Schroef de machine aan de tafel vast met de tafelklemmen.

7. Draai het knopje los en verwijder de klem van de slede.

5.6. MOTIFS EN POINTS TUCK ET SKIP MULTICOLORES

- La préparation et la programmation sont les mêmes pour les points Tuck et Skip.

MOTIF POINTS TUCK
 CARTE N° 1-6
 TENSION N° 6
 PATENTSTEEKPATROON
 KAART No. 1-6
 STEEKGROOTTE No. 6

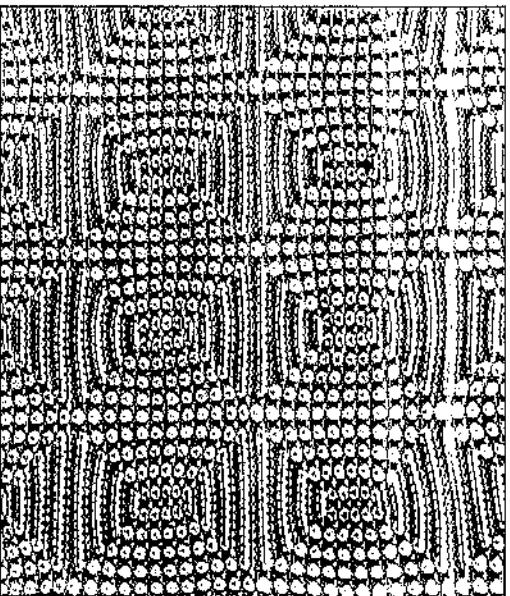

5.6. MEERKLEUREN PATENTSTEEK & VANGSTEEKPATRONEN

- Voorbereiding en programmeren van het patroon zijn hetzelfde als voor patentsteek & vangsteekpatronen (zie pag. 66-67).

MOTIF POINTS SKIP
 CARTE N° 1-6
 TENSION N° 6
 VANGSTEEKPATROON
 KAART No. 1-6
 STEEKGROOTTE No. 6

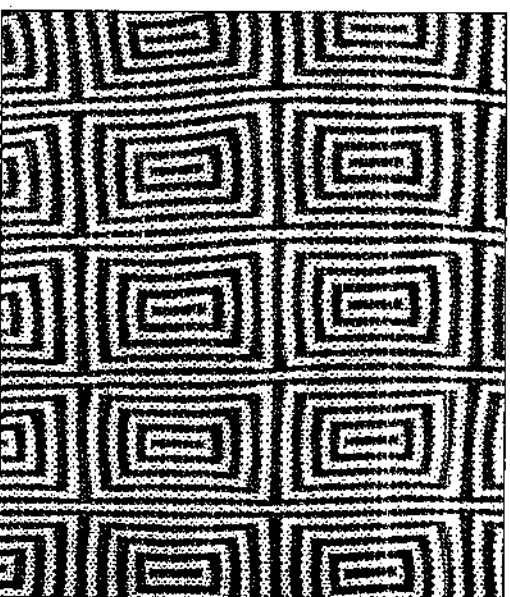

Tricotage des motifs

Patroon Breien

1. Poussez le CHARIOT K du côté gauche de la machine. (Au-delà de la marque "1c")
2. Rigez de tweede kleur wol door de draadgeleider en klem de draad onder de draadklem.
3. Mettez le BOUTON DE CHANGEMENT en position "KC (1)"
4. Déplacez le CHARIOT K de la gauche vers la droite. Les aiguilles en position B sont sélectionnées vers les positions B et D.

1

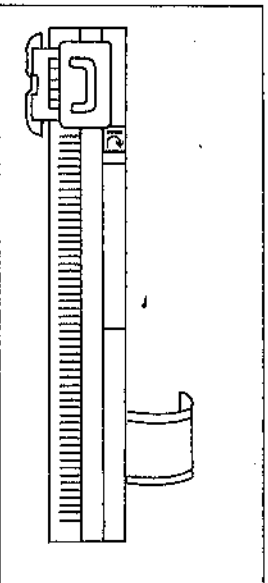

2

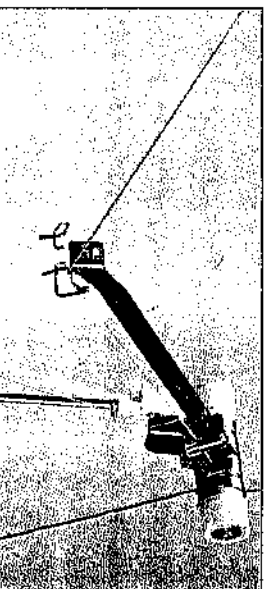

3

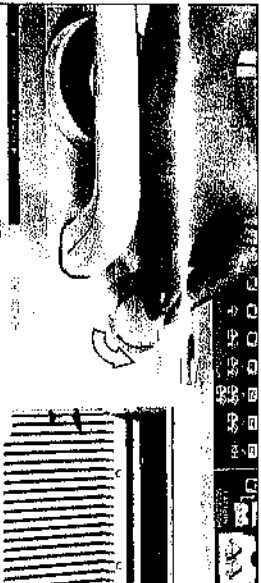

4

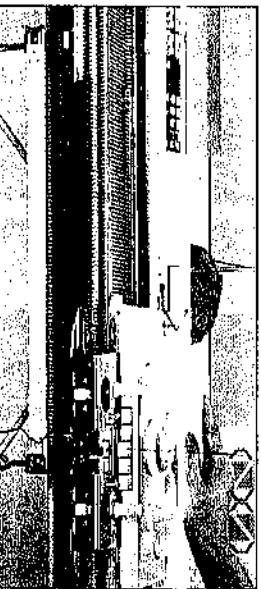

1. Zet de breisledede aan de linkerkant van de machine. (Buiten het '1c' tekenje.)
2. Enfilez le fil de seconde couleur dans l'unité de tension et accrochez-le sous le Clip.
3. Zet de veranderknop op KC (1).
4. Haal de slede over van links naar rechts. De naalden in de B-stand worden nu geselecteerd naar de B- of D-stand.

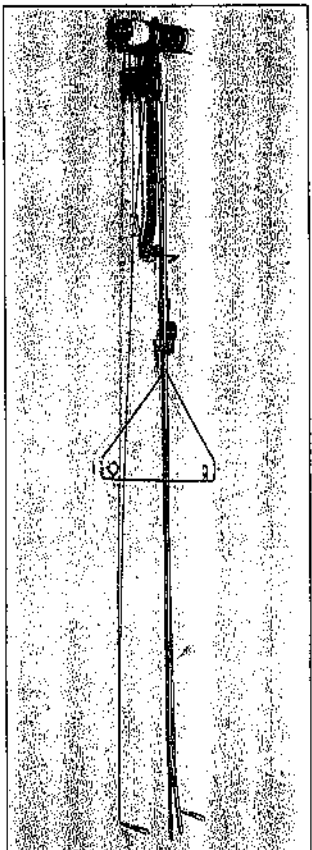

12

12. Montage de l'unité de tension du fil

- 1) Tournez le guide-fil avant dans la direction de la flèche.
- 2) Tournez vers l'arrière le ressort passe-fil aussi loin qu'il peut aller.
- 3) Relevez le guide-fil arrière jusqu'à ce qu'il soit perpendiculaire à la tige.
- 4) Insérez l'extrémité de la tige dans le trou prévu au centre de la machine.

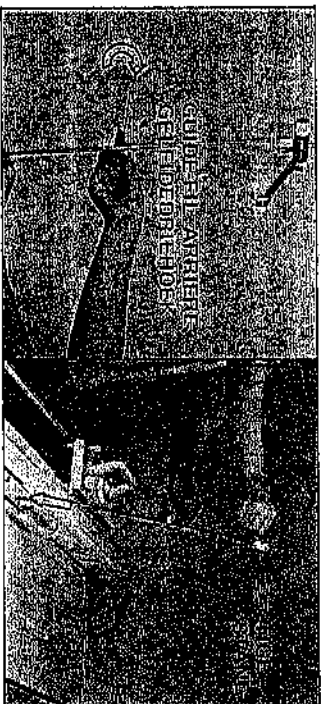
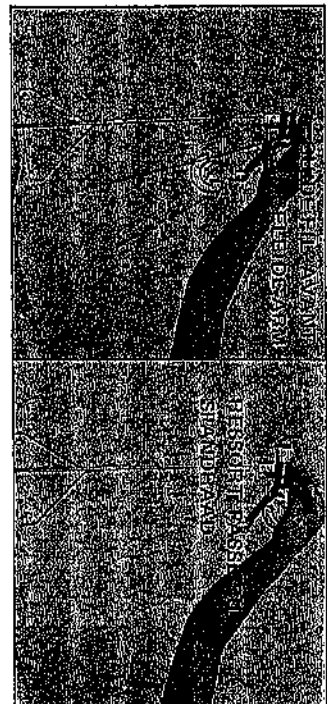

Le GUIDE-FIL ARRIERE est relevé vers l'arrière.

12. Het Opstellen van de draadgeleider.

- 1). Draai de geleide-arm in de richting van de pijl.
- 2). Draai de spaandraden zover mogelijk naar achteren.
- 3). Draai de geleidedrie-hoek naar boven.
- 4). Steek de stang van de draadgeleider in de opening middenachter op de machine.

De geleidedriehoek is nu aan de achterkant.

13. Enlevez les rails d'extension de la valise et placez-les de chaque côté de la machine.

1) Insérez les rails d'extension dans les trous (A et B) de chaque côté de la machine.

2) Fixez soigneusement les rails d'extension afin d'éviter la chute du chariot K.

13

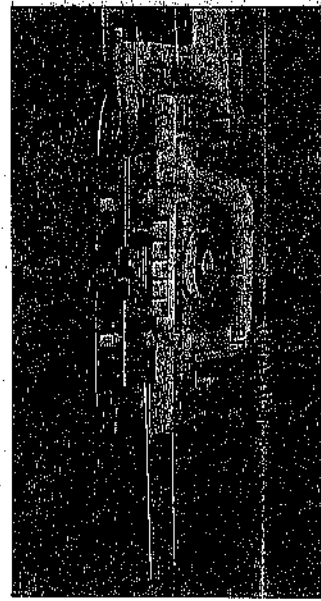
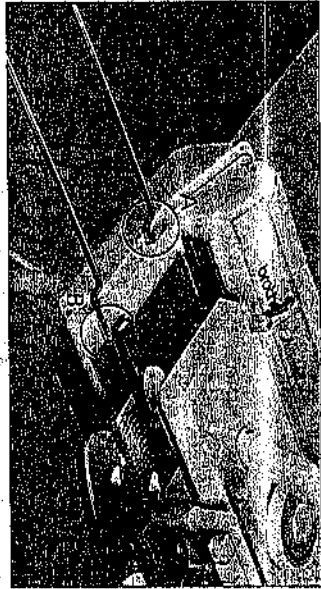
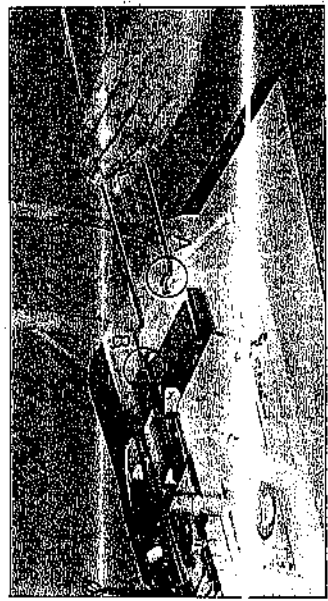
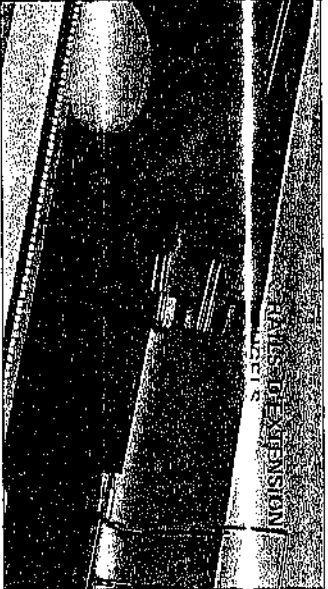

14

14. Enlevez les peignes de montage de la valise.

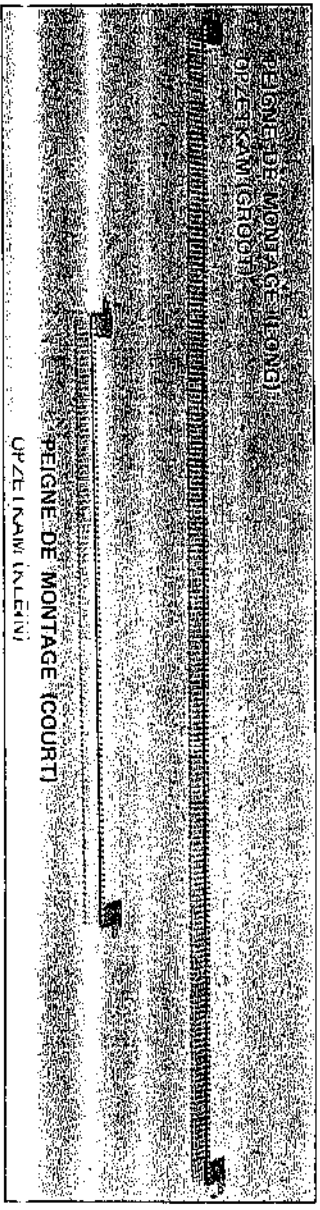
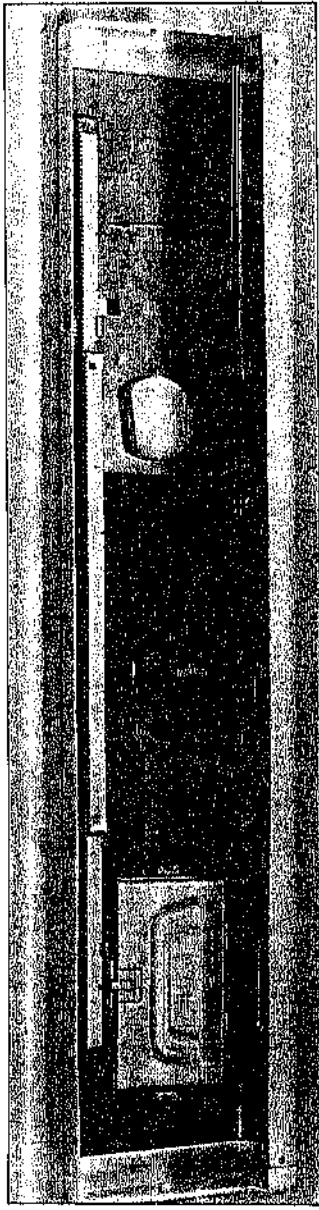

13. Neem de beugels uit de koffer en zet ze vast aan beide kanten van de machine.

1) Schuif de beugels in de openingen aan de beide kanten van de machine (A en B).

2) Zorg ervoor, dat ze goed vast zitten om te voorkomen dat de breislade valt.

14. Verwijder de opzetkammen uit de koffer.

15. Après avoir monté votre machine, rangez la valise.

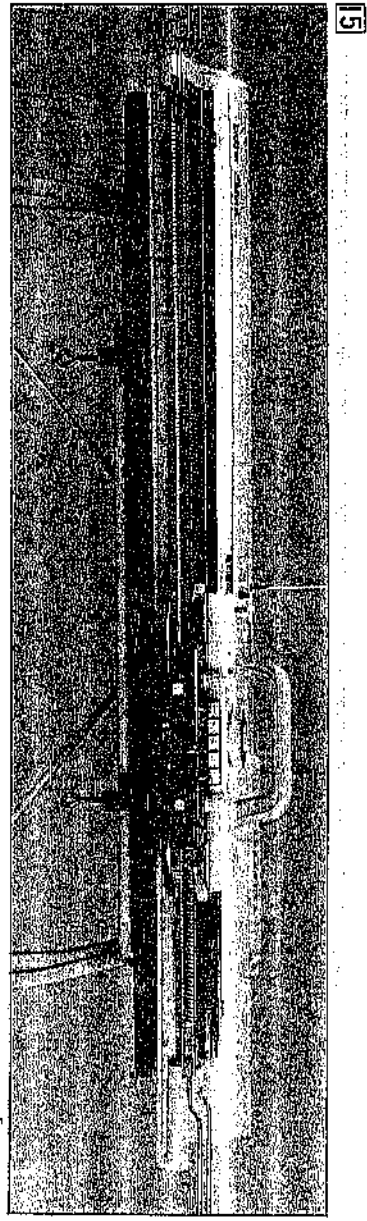

15. Als u de machine heeft opgesteld, zet dan de koffer weg.

Les pièces suivantes se trouvent dans la boîte d'accessoires

1. Boîte d'accessoires
2. Crochet aiguille (1 pièce)
3. Crochet de travail
4. Outil de transfert 1 x 2 (1 pièce)
5. Outil de transfert 2 x 3 (1 pièce)
6. Outil de transfert 1 x 3 (1 pièce)
7. Poussoir d'aiguilles 1/1 (1 pièce)
8. Huile (1 pièce)
9. Brosse (1 pièce)
10. Aiguilles (3 pièces)
11. Aiguille à tapisserie (1 pièce)
12. Fil de montage (1 pièce)
13. Verrous de fixation (2 pièces)
14. Paraffine (1 pièce)
15. Poids à griffe (2 pièces)
16. Guide-fil double-face (1 pièce)
17. Guide-carte (2 pièces)
18. Gabarit (1 pièce)
19. Grattoir (1 pièce)
20. Crayons spéciaux (2 pièces)

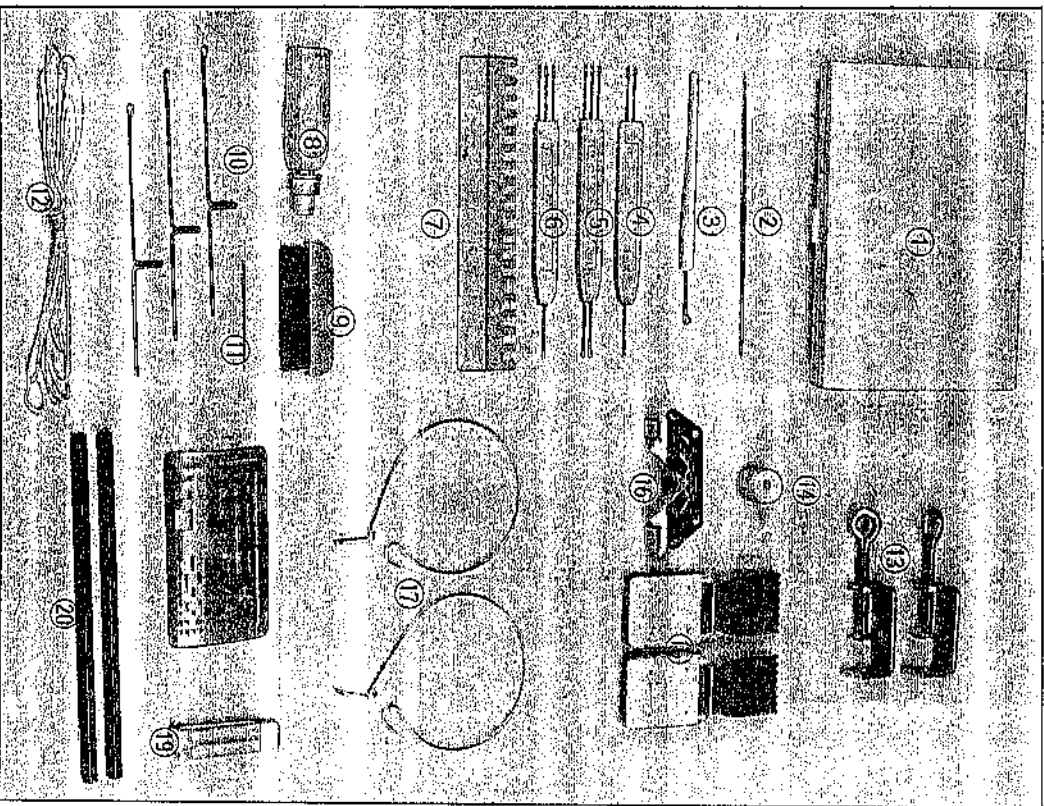

De volgende onderdelen treft u in het toebehorendosje aan.

1. Toebehorendosje
2. Haaknaald (1 stk.)
3. Tongennaald (1 stk.)
4. 1 x 2 hulppnaald (1 stk.)
5. 2 x 3 hulppnaald (1 stk.)
6. 1 x 3 hulppnaald (1 stk.)
7. 1 x 1 patroonlijneaal (1 stk.)
8. Oliespuitje (1 stk.)
9. Borstel (1 stk.)
10. Reservenaalden (3 stk.)
11. Borduurnaald (1 stk.)
12. Nylondraad (1 stk.)
13. Tafelklemmen (2 stk.)
14. Parafine (1 stk.)
15. Gewichten (2 stk.)
16. Draadtoevoerrog voor jacquard breien (1 stk.)
17. Kaar geleider (2 stk.)
18. Schabloon (1 stk.)
19. Vlakgom (1 stk.)
20. Speciale pen (2 stk.)

1-2. RANGEMENT DE LA MACHINE.

1. Enfoncez le bouton de dégagement et replacez le CHARIOT L dans la valise.
2. Enlevez les RAILS D'EXTENSION (soulevez et tirez).



1

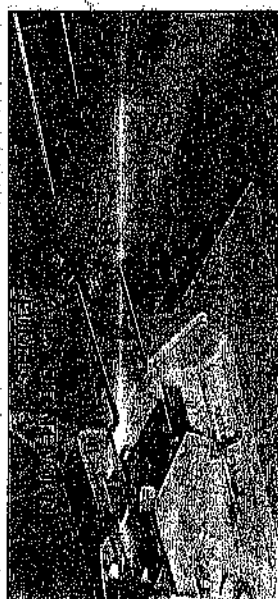

2

1-2. OPBERGEN VAN DE MACHINE

1. Zet de L-slede terug in de koffer.
2. Verwijder de beugels. (Oplichten en wegtrekken).

3. Remplacez les RAILS D'EXTENSION dans la valise.

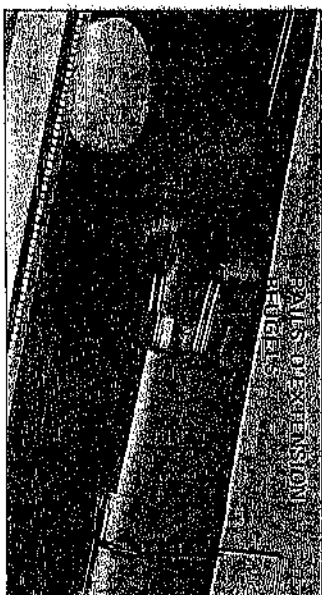

3

3. Leg de beugels terug in de koffer.

4. Remplacez les PEIGNES DE MONTAGE dans la valise.

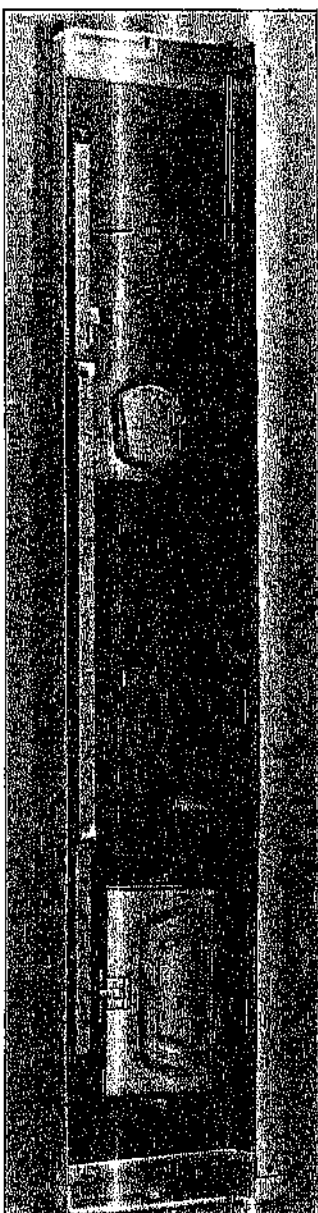

4

4. Leg de opzetkammen terug in de koffer.

5. Retirez L'UNITE DE TENSION DE FIL de la machine.
Rangez L'UNITE DE TENSION DE FIL dans L'ordre Indiqué sur les figures.
1) GUIDE-FIL AVANT
2) RESSORT PASSE-FIL



5

5. Haal de draadgeleider van de machine af. Klip de draadgeleider in en berg hem op als in de afbeelding.
1) GELEIDE-ARM.
2) SPANDRADEN.

3) GUIDE-FIL ARRIERE

6. Remplacez l'UNITÉ DE TENSION DE FIL dans la valise.



6

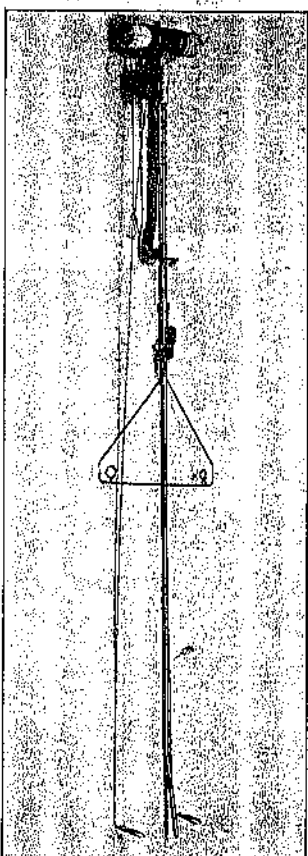

3). GELEIDEDRIEHOEK

6. Leg de draadgeleider terug in de koffer.

- 1). Placez la position A de L'UNITÉ DE TENSION DE FIL sur la figure dans la valise.
- 2). Placez la TIGE en position B.

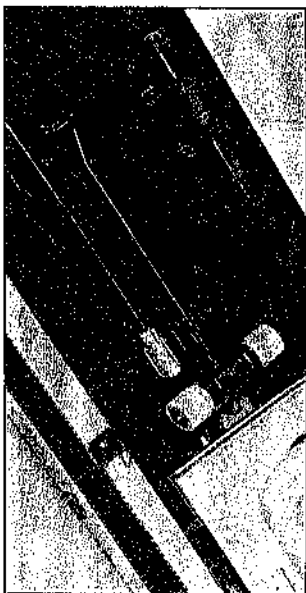

7

3). Placez la TIGE et les RESSORTS PASSE-FIL en position C.



7. Draai de knoppen los en verwijder de afstrijker van de breislade.

8. 1). Remplacez-le sur le dessin correspondant dans la valise.
- 2). Placez le RESSORT en position A.

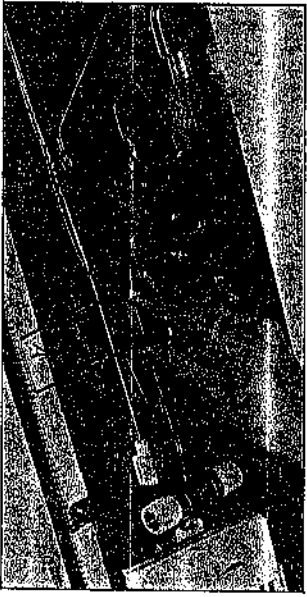

8. 1). Leg de afstrijker op de afbeelding in de koffer.

2). Sluit de veer (A).

9. Repoussez toutes les aiguilles en position A et repliez la POIGNEE DU CHARIOT.

10. Insérez le LOQUET DU CHARIOT K dans le trou, à l'extrémité gauche de la machine et bloquez le CHARIOT.

11. Enlevez les VERROUS DE FIXATION.

12. Remplacez tous les accessoires dans leur boîte et refermez-la.

13. Après avoir replacé les accessoires.

14. Prenez le COUVERCLE et fermez la valise comme indiqué ci-dessus.

15. Fermez les deux VERROUS de chaque côté de la poignée.

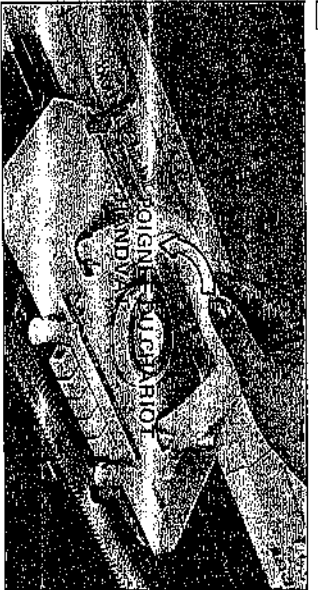

9



10

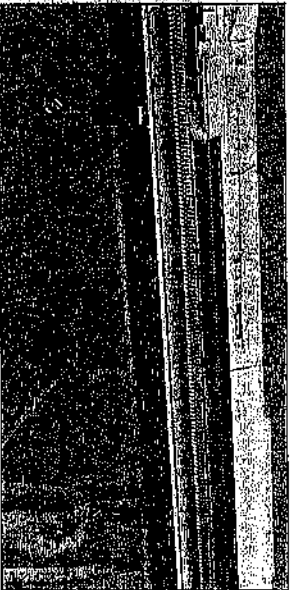

11



12

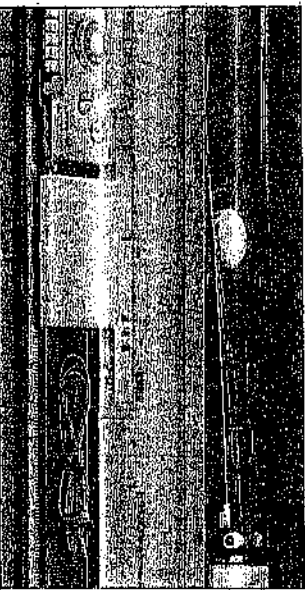

13

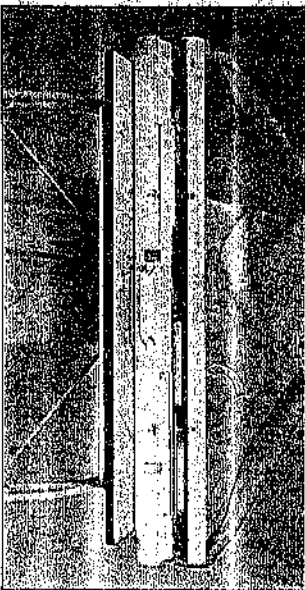

14

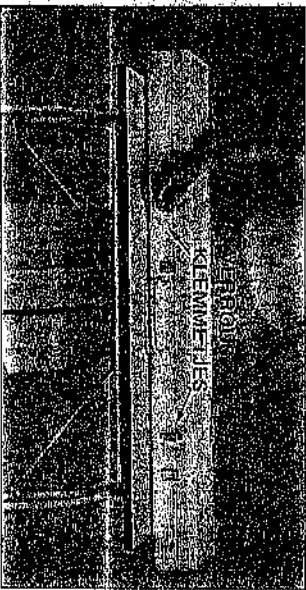

15

9. Schuif alle naalden terug in de A-stand en klap het handvat van de slede naar achteren.

10. Schuif de slede naar links en duw het slot van de slede in de opening.

11. Verwijder de tafel-klemmen.

12. Leg alle verdere toebehoren in het doosje en sluit het af.

14. Na het terugleggen van de toebehoren ziet uw machine er als volgt uit.

15. Sluit de twee klemmetjes aan beide kanten van het handvat.

2. QUELQUES POINTS IMPORTANTS A VOUS RAPPELER AVANT DE COMMENCER A TRICOTER.

2. BELANGRIJKE AANWIJZINGEN VOOR HET BREIJEN

2-1. PREPARATION DU FIL.

Pour débiter, il est préférable d'utiliser du nouveau fil.

Il faut bobiner les fils tels qu'illustrés ci-dessus à l'aide d'un DEVIDOIR et d'un BOBINOIR.

Les fils illustrés ci-dessus peuvent être utilisés tels quels.

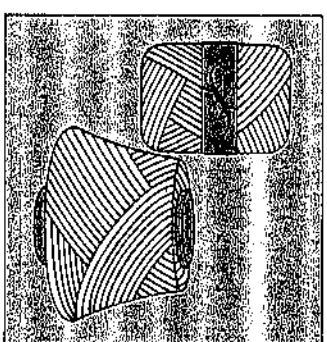
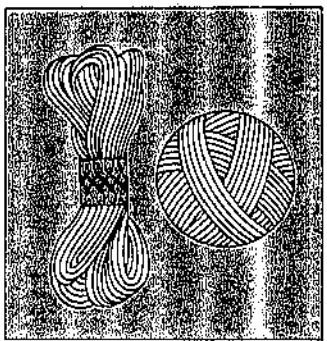

2-1. VOORBEREIDEN VAN DE WOL

In het begin is het het beste nieuwe wol te gebruiken.

Windt alle soorten wol als in bovenstaande afbeelding op met behulp van een strengenhouder en een wolwinder.

Wol als in deze afbeelding kunt u ook zo gebruiken.

Quand le fil enroulé est tiré à partir du centre de la pelote, il peut venir librement sans soulever la pelote de la table. Quand le fil ne vient pas régulièrement, tirez le fil à partir du centre de la pelote.

Le DEVIDOIR et le BOBINOIR peuvent être obtenus séparément.

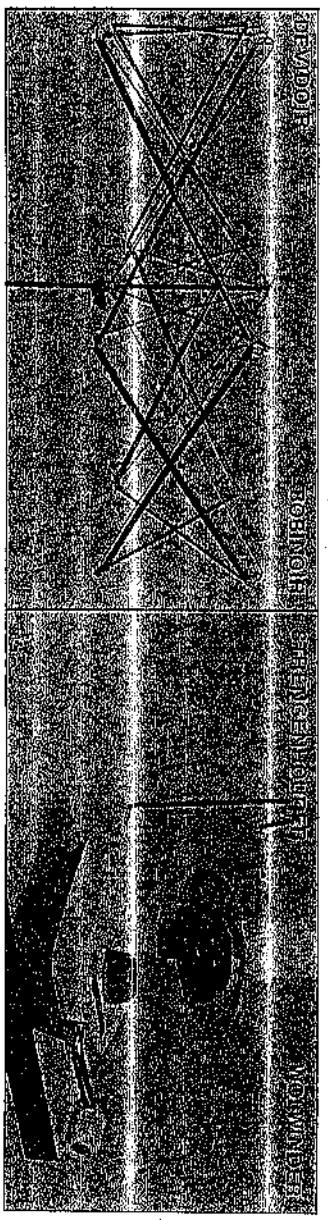
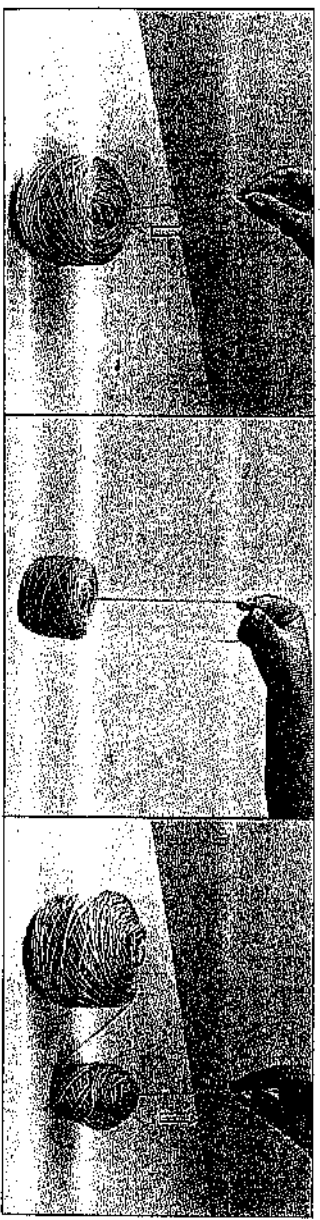
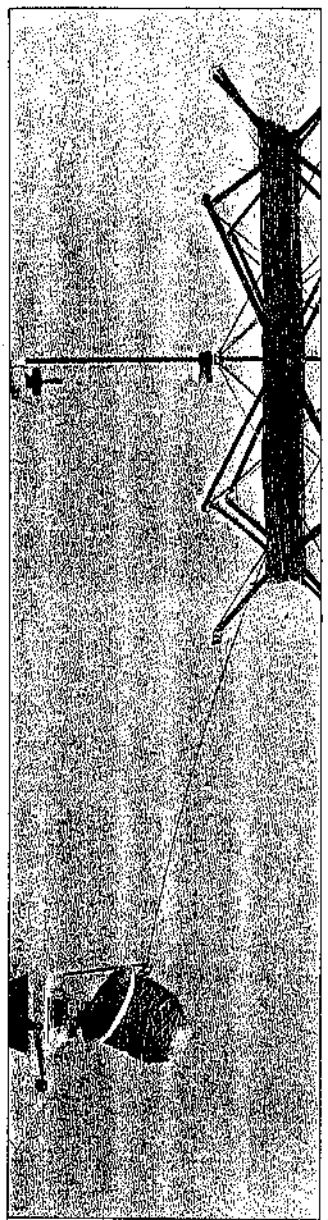

Als u een bol heeft opgewonden, moet het zo zijn, dat de binnendraad vrij afloopt, zonder dat de bol van de tafel wordt afgetild.

Als dit niet het geval is, trek dan een kluwe wol uit het midden van de bol.

De strengenhouder en de wolwinder zijn afzonderlijk verkrijgbaar.

2.2. ENFILAGE DE L'UNITÉ DE TENSION DE FIL.

Enfilez: L'UNITÉ DE TENSION DE FIL comme indiqué à la figure de droite.

1. Passez le fil de la pelote à travers le GUIDE-FIL ARRIERE en le glissant à travers l'oeillet.



1

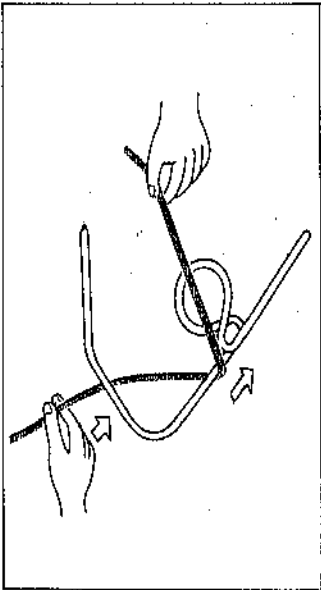

3

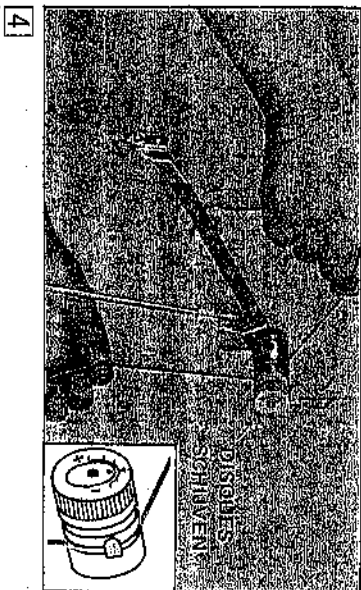
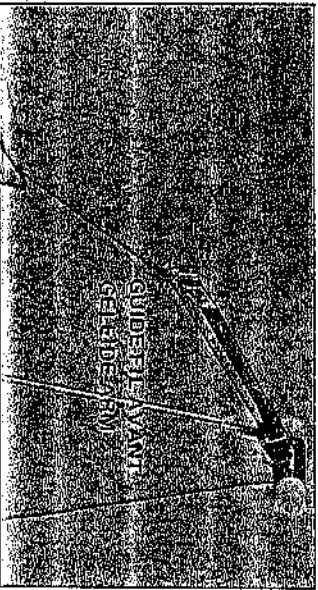

4

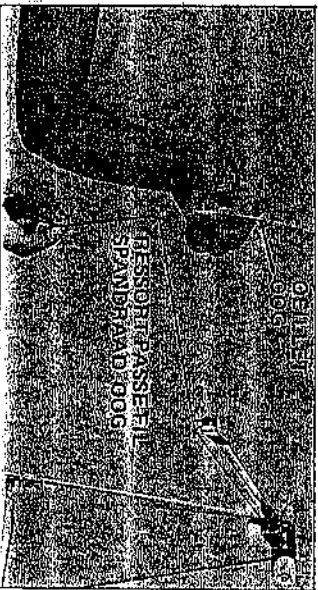

2.2. INRIGGEN VAN DE WOL

Rijg de draad in als in de afbeelding rechts.

1. Rijg de draad vanaf de balle door het oog van de draad-geleider.

2. Haal de draad van achteren naar voren onder de pen door en tussen de twee schijven door.

3. Rijg de draad door het voorste deel van de geleide-arm.

4. Rijg de draad door het oog van de spandraad.

5. Fixez le fil sous le CLIP.

5

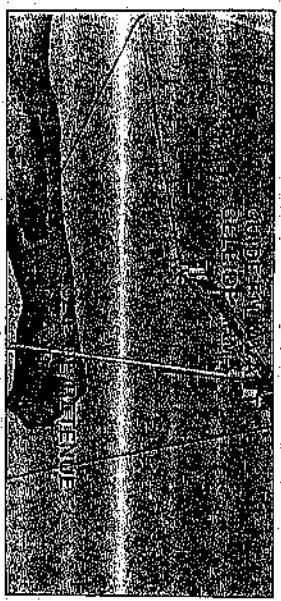

6

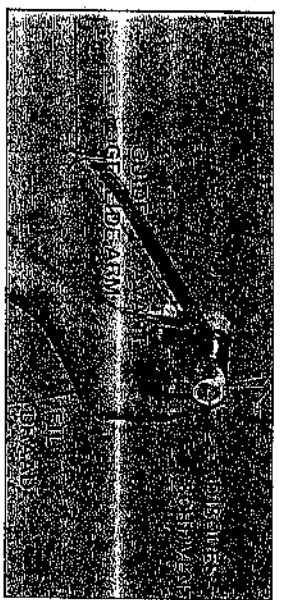

5. Klem de draad onder de draadklem.

6. Stel het pijltje afhankelijk van de dikte van de draad in op één van de onderstaande standen:

6. Placez la flèche en l'accordant avec l'épaisseur du fil comme ci-dessous.

7

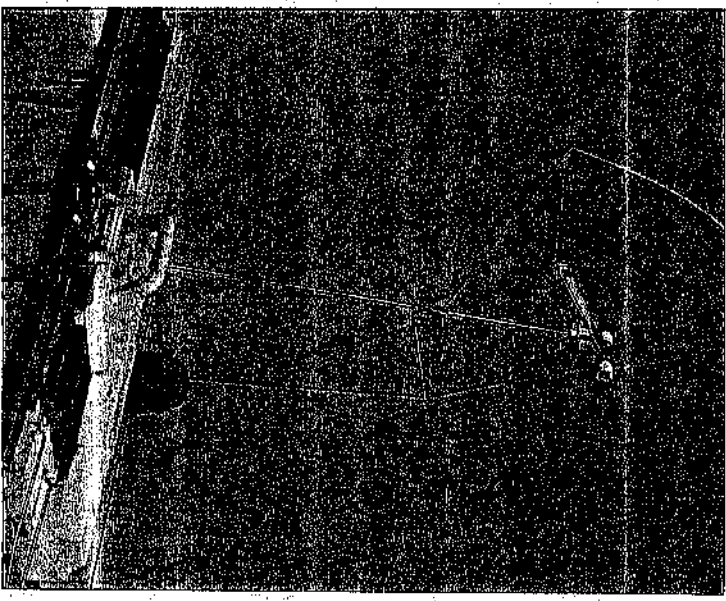

7. Na het invrijen van de draad.

Fil fin
Dun

Fil fin
Dun

Fil moyen
Middeldik



7. Après l'enfilage de l'UNITÉ DE TENSION DE FIL.

8

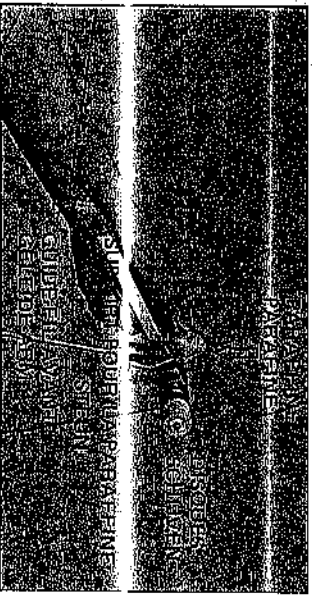

8. Quand vous commencez à tricoter, placez la PARAFFINE sur le support spécial. La PARAFFINE aide le fil à glisser plus facilement.

8. Als u begint te breien, zet dan de parafine op de daarvoor bestemde steun. Door de parafine zal de draad soepel aflopen.

2-3. NOM DES PIÈCES

2-3-1. POSITION DES AIGUILLES

Sur chaque côté du lit d'aiguilles, les marques A, B, D et E sont indiquées.

- A Position hors travail
- B Position de travail (généralement utilisée)
- D Position pour le tricot des motifs (Les aiguilles sélectionnées sont amenées en cette position par le chariot K).
- E Position de maintien (Les mailles sont maintenues en attente sur les aiguilles. Utilisée pour mise en forme, chaussettes, entcolures, etc...).

Quand vous rangez la machine, remettez les aiguilles en position A.

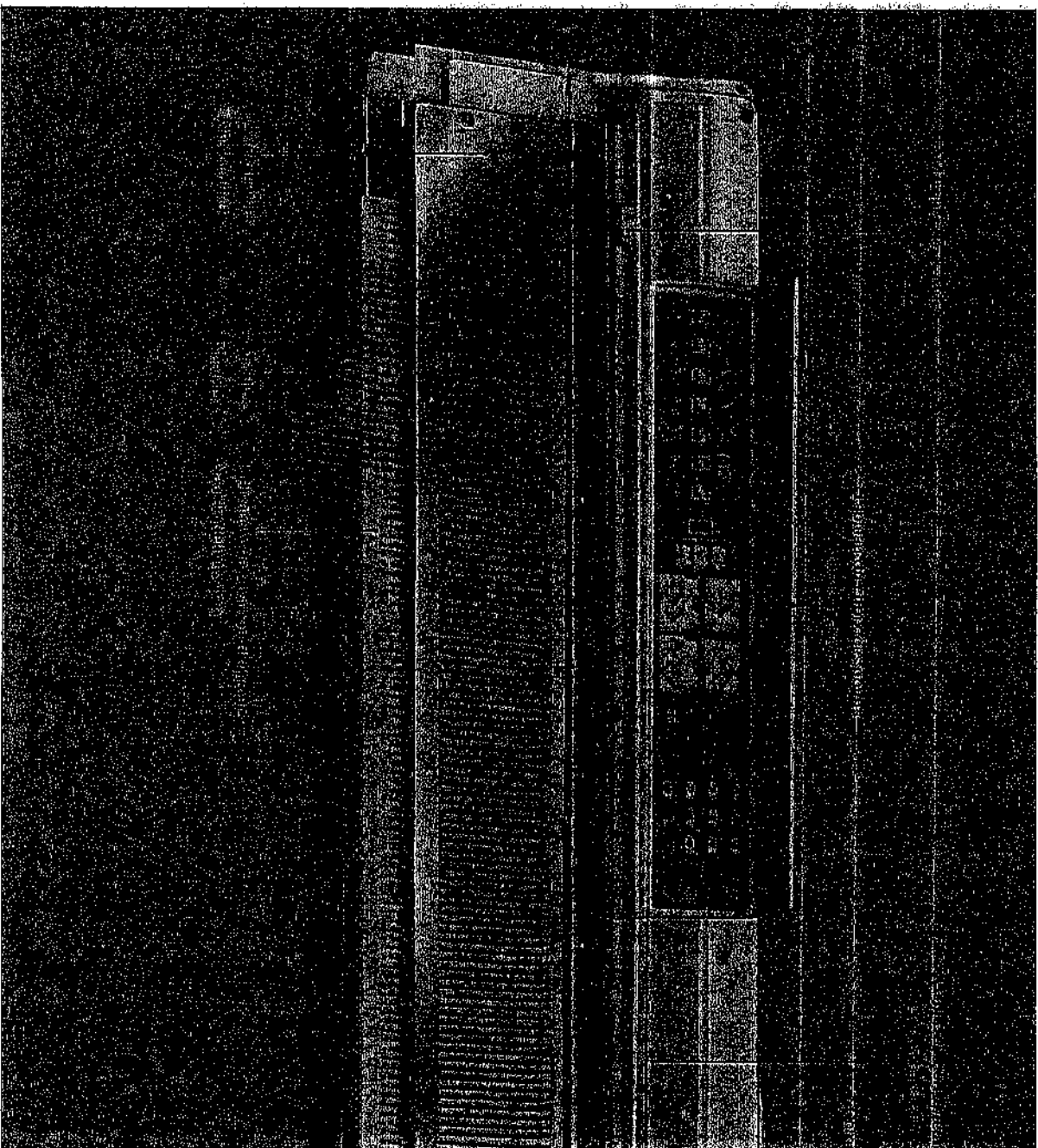
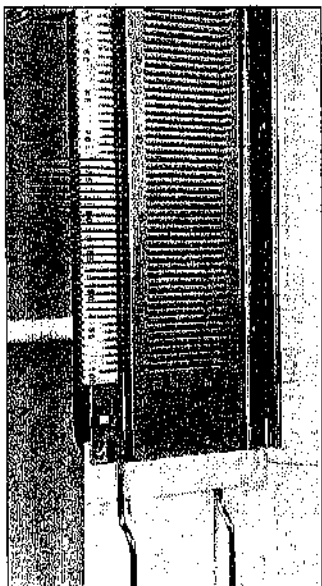

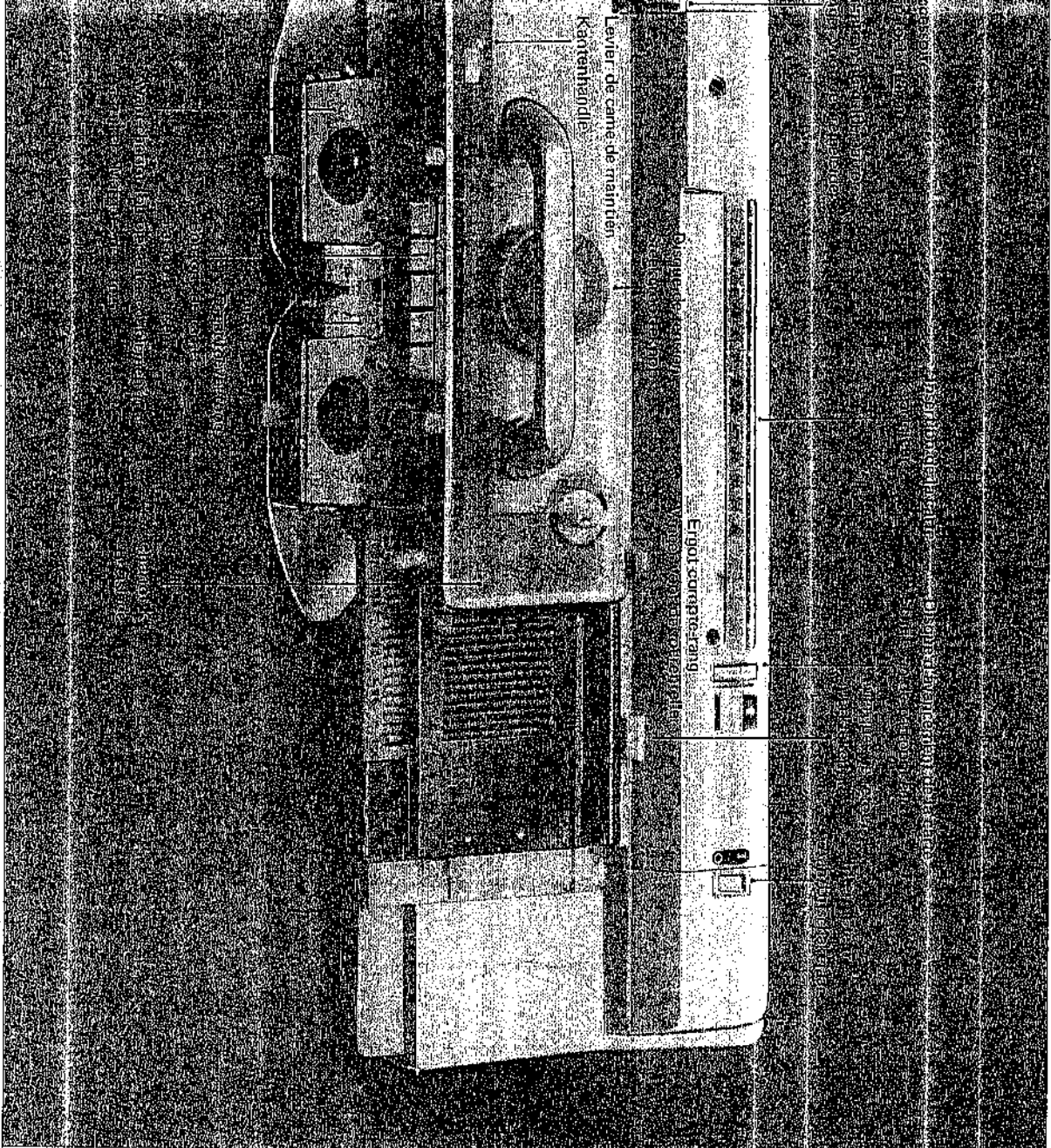

2.3 ONDERDELEN

Patroonpaneel kaaragleuf Lampschakelaar Toerenteller
 Toebehoren Schijf van de patroonkaart Aan/uitschakelaar Breiselde
 Vinger voor de breigelder Steekgrooteknop Vinger voor de
 toeren teller
 Kantehandlle Astrijker Draattoevoeroog
 Patroonroetsen Merktkenjies voor terugdraaien Naalden
 Naaldenbed Naaldstanden

2.3.1 NAALDSTANDEN

Aan weerszijden van het naaldenbed staat A, B, D en E. Dit zijn de naaldstanden.

- A Buitenwerking stand. Deze naalden worden niet gebreid.
- B Breistand. Gewoon breien.
- D Patroonbreistand. Geselecteerde naalden komen door middel van de slede in deze stand.
- E Ruststand. De steek blijft op de naald doch wordt niet gebreid. Wordt gebruikt voor bv. Zakken en knoopsgaten, hals enz.

Als u de machine opbergt dienen de naalden in de A-stand te staan.

2-4. RAPPORT ENTRE LE DISQUE DE TENSION ET LE FIL.

DISQUE DE TENSION

Ce disque est gradué de 0 à 10, chaque espace étant subdivisé en trois parties.

Choisissez la tension selon l'épaisseur du fil.



FIL

Les différentes épaisseurs de fil sont déterminées comme suit. Les fils sont montrés sur la figure de droite.

1. Fil très fin
2. Fil fin
3. Fil moyen
4. Fil épais
5. Fil très épais

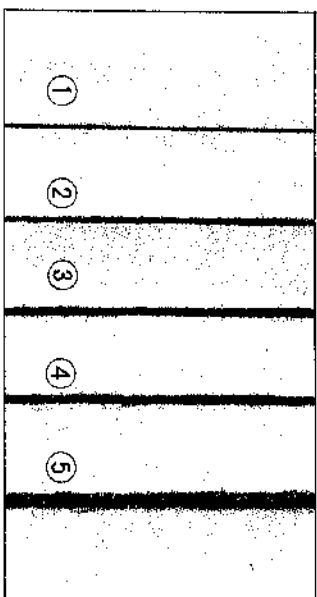

Il y a trop de fils différents pour les montrer tous ici, et chaque fil requiert son propre numéro de tension.
En conséquence, choisissez la tension correcte en vous référant à la table suivante.

Type de fil	Numéro de tension recommandé
1. Fil très fin	1 ~ 3
2. Fil fin	3 ~ 5
3. Fil moyen	5 ~ 7
4. Fil épais	7 ~ 9
5. Fil très épais	8 ~ 10

Remarques: Pour des fils très épais ou de fantaisie, utilisez une aiguille sur deux ou sur trois.

2-4. VERHOUDING STEEGGROOTTEKNOP-WOL

STEEKGROOTTEKNOP

Op de knop staan cijfers van 0 tot 10. De ruimtes tussen de cijfers zijn weer onderverdeeld in 3 stukjes.

Stel deze knop in overeenkomstig de dikte van de wol.

WOL

Er zijn verschillende woldiktes, zoals u hiernaast ziet afgebeeld.

1. Zeer dunne wol
2. Dunne wol
3. Middeldikke wol
4. Dikke wol
5. Zeer dikke wol

Er zijn veel meer soorten wol dan hierboven afgebeeld en iedere soort vraagt een andere steekgrootte. Onderstaande tabel geeft u ongeveer een idee van de vereiste steekgrootte.

Soort wol	Aanbevolen steekgrootte
1. Zeer dunne wol	1 ~ 3
2. Dunne wol	3 ~ 5
3. Middeldikke wol	5 ~ 7
4. Dikke wol	7 ~ 9
5. Zeer dikke wol	8 ~ 10

Opmerkingen: Voor erg dikke wol kunt u beter i.p.v. alle naalden te gebruiken om en om breien, of zelfs elke derde naald benutten.

3 OPERATION DE BASE 1. JERSEY

1

3-1. TRICOT JERSEY

1. Posez le chariot K. (Les instructions suivantes sont basées sur le n° 6 du disque de tension).
Pour l'emploi du COMPTE-RANG, mettez l'ERGOT du COMPTE-RANG en position de travail.

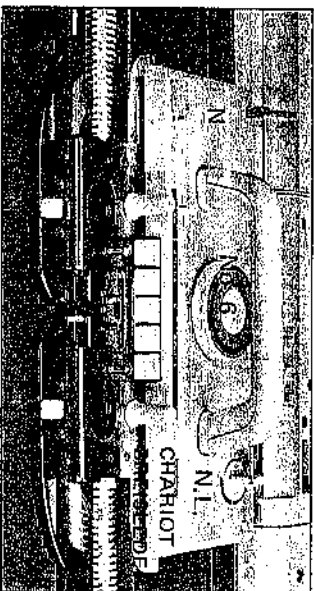

3 WERKEN MET DE MACHINE 1. (RECHT BREIEN)

3-1.

RECHT BREIEN

1. Snel de slede in. (De volgende instructies zijn gebaseerd op steekroute 6)
Als u de toerenteller wilt gebruiken, zet dan de vinger in de goede stand.

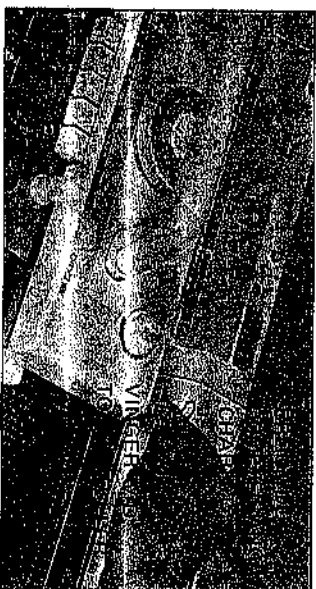

2

2. A l'aide du côté droit du poussoir, avancez 60 aiguilles en position B (30 aiguilles de chaque côté du centre marqué "0").

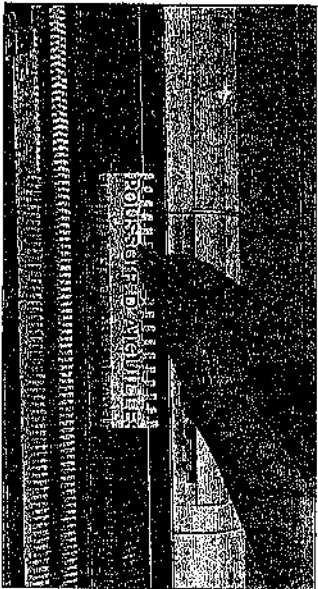

3

3. Après avoir vérifié si les PIEDS ARRIERE et AVANT du CHARIOT K sont correctement glissés sur le LIT D'AIGUILLES, poussez le CHARIOT en avant et en arrière pour aligner les aiguilles en position B.

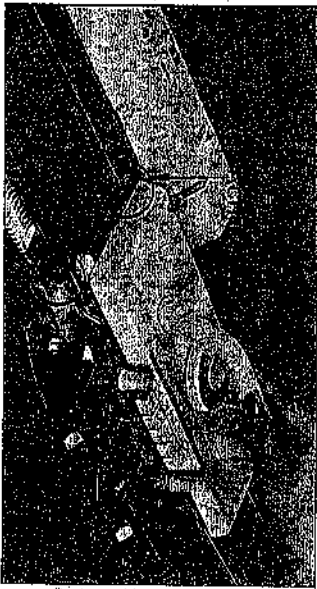

2. Zet met de patroonliniaal 60 steken in de B-stand, 30 naalden links van '0' en 30 naalden rechts van '0'.

3. Controleer of de voor- en achterkant van de breislede goed op het naaldenbed staan. Haal dan de slede twee keer over om de naalden in een mooie rechte lijn in de B-stand te krijgen.

Placez le CHARIOT K du côté droit de la machine.

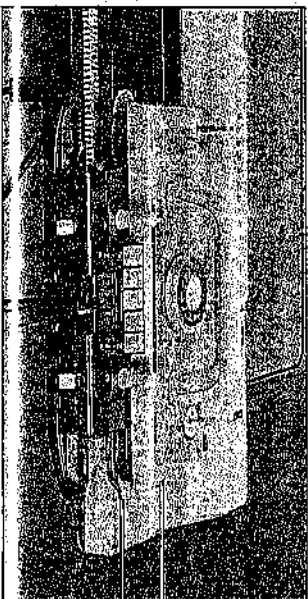

Zet de breislede aan de rechterkant van de machine.

4. Pour le montage, penchez le PEIGNE aux BARRETTES de la machine.

4



1

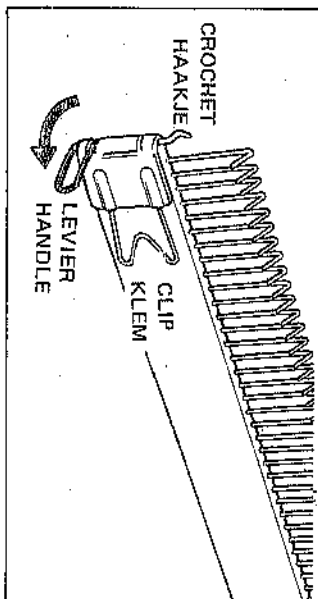

4. Hang de opzetkam aan de penretjes van de stekenkam.

- 1). Houdt de opzetkam met de klem naar u toe vast en draai de beide handles naar u toe.

- 2). Placez les deux CROCHETS sur les BARRETTES comme indiqué sur les figures.

2

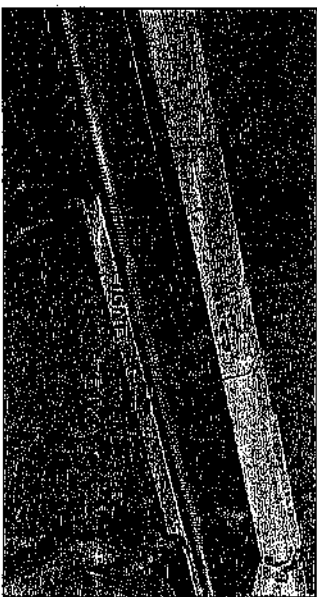

5

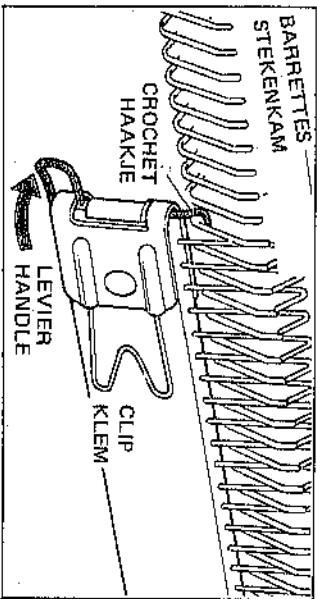

- 2). Hang de beide haakjes aan de stekenkam als in de afbeelding.

5. Tournez le LEVIER DU DISTRIBUTEUR DE FIL vers la gauche et prenez l'extrémité du fil (qui avait été accroché au clip sur la TIGE DE L'UNITE DETENSION). Enfilez-le dans le GUIDE-FIL "A" pour fil principal. Tenez le fil par en-dessous avec la main gauche et au-dessus avec la main droite. Glissez alors le fil dans le DISTRIBUTEUR "A".

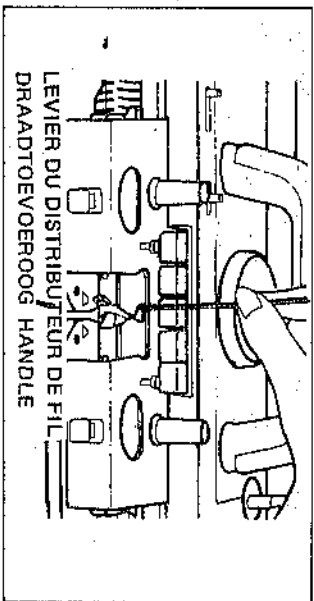

5. Zet de handle voor de draadgeleider naar links, haal de draad onder de draadklem van de draadgeleider vandaan. Houdt de draad van onderen met uw linkerhand en van boven met uw rechterhand vast en trek hem zo door het toevoerrog 'A' voor de hoofdkleur.

6. Maintenez l'extrémité du fil avec la main gauche sous le DISTRIBUTEUR "A". Fermez le levier du distributeur. Poussez le CHARIOT K vers la gauche en maintenant l'extrémité du fil avec la main gauche. (Quand vous déplacez le CHARIOT K, gardez la main gauche à l'extrémité droite du tricot).

6

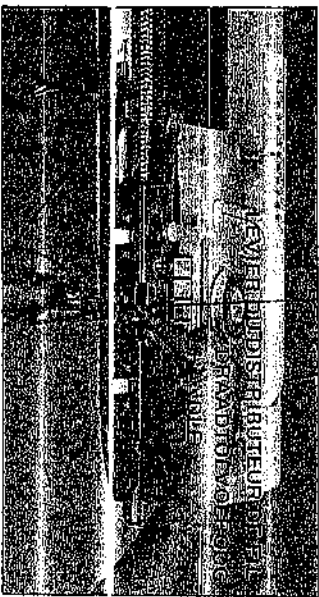

6

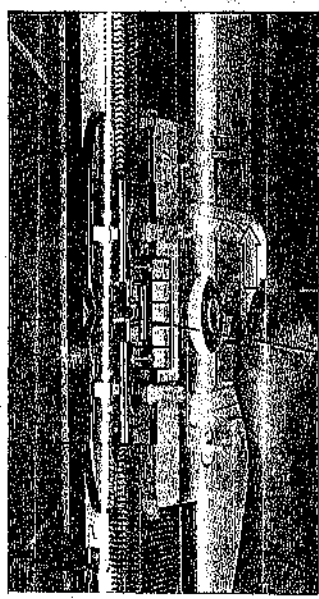

6. Houdt de draad aan de onderkant met uw linkerhand vast en sluit de handle voor het draadtoevoerrog. Haal de breijslede naar links terwijl u de draad met uw linkerhand blijft vasthouden. (Houdt tijdens het overhalen van de slede uw linkerhand aan de rechterkant van de slede).

7. Enlevez le PEIGNE DE MONTAGE des BARRETTES et le descendre en tournant les leviers de chaque côté (en même temps) vers vous. Assurez-vous que les dents du peigne accrochent le fil entre chaque BARRETTE.

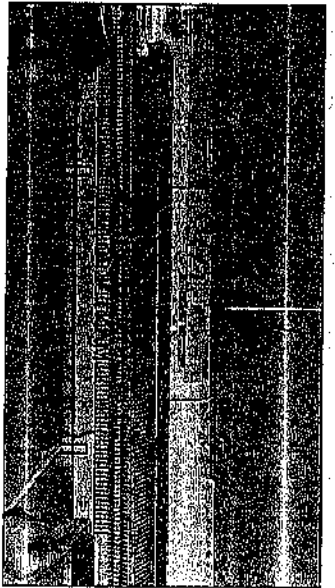

7

8. Enlevez le fil entre le PEIGNE et le CHARIOT K, pour qu'il puisse passer sous la dernière dent du peigne, adjacente à la dernière aiguille et au-dessus des autres. Accrochez l'extrémité droite du fil comme indiqué sur la figure.

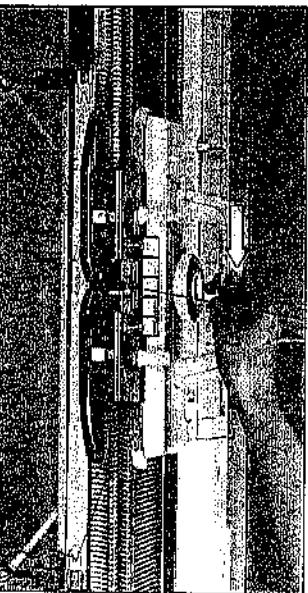
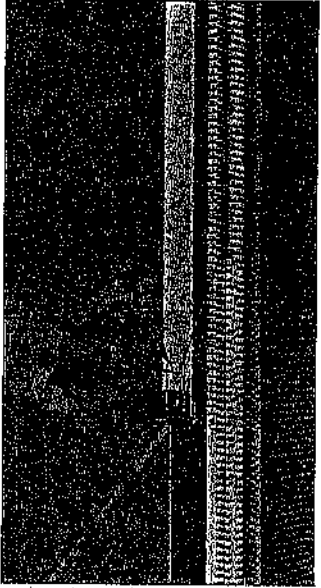

8

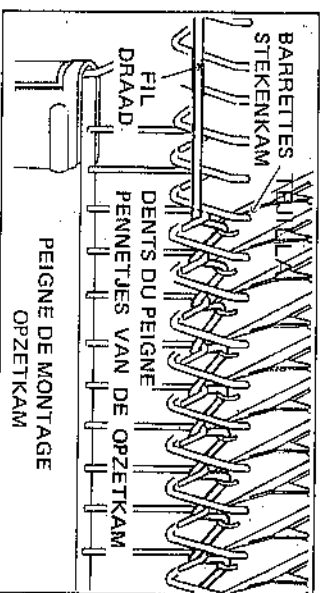

8

7. Laat de opzetklem nu zakken door de klemmetjes aan beide kanten tegelijkertijd naar u toe te draaien. Hierdoor komt de klem vrij van de stekenkam en kunt u hem laten hangen, mits de pennetjes van de opzetklem goed achter de wol hangen.

8. Haal de draad uit de lege pennetjes tussen de opzetklem en de breislide. Let erop, dat de draad onder de pennetjes van de stekenkam komt, die naast de laatste naald liggen en boven de rest van de pennetjes van de stekenkam. Kleem het rechteruiteinde van de draad vast als in de afbeelding.

9. Haal de breislide langzaam over naar rechts.

9. Déplacez LENTEMENT le chariot K vers la droite.

10. Continuez à travailler avec le CHARIOT K en aller retour. Vous tricotez du jersey. Poussez toujours le CHARIOT K jusqu'à ce que vous entendiez le "CLIC" à la fin du rang. Continuez à tricoter chaque rang à la même vitesse.

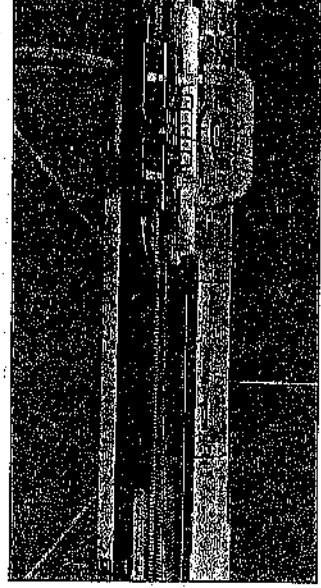

10

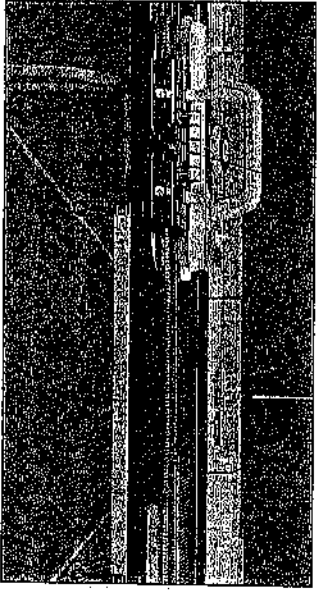

Ne poussez pas le CHARIOT K trop loin au-delà du tricot, et n'inversez pas le sens du CHARIOT K au milieu du rang.

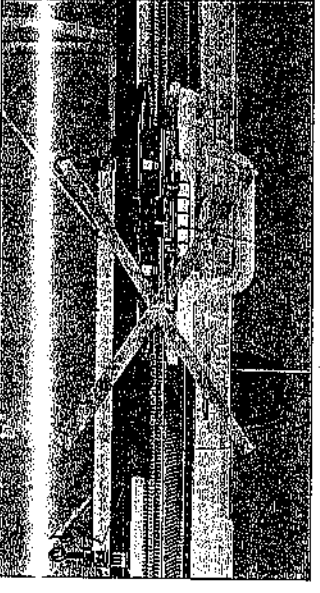
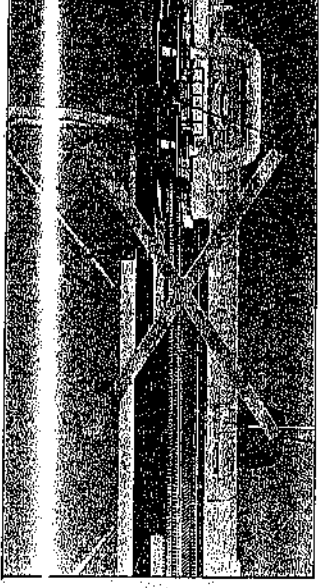

10. Blijf de slide overhalen, u bent nu recht aan het breien. Beweg de slide altijd zo ver, dat u 'klik' hoort aan het einde van een toer. Brei alle toeren in hetzelfde tempo.

Haal de slide niet te ver door waarbij het breiwerk en verander niet van richting midden in een toer.

Le côté envers du jersey.
Quand vous tricotez, ce côté vous fait face.

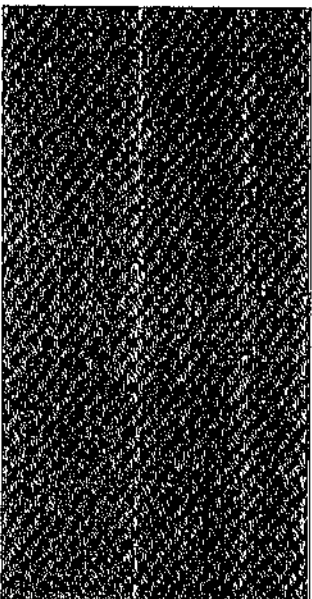

Le côté endroit du jersey.
Quand vous tricotez, ce côté fait face à la machine.

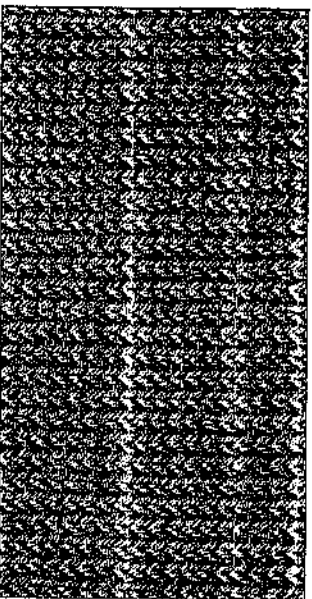

De averchte kant van het werk ziet er zo uit.
Deze kant is naar u toe gericht. tijdens het breien.

De rechte kant van het breiwerk ziet er zo uit.
Deze kant zit aan de achterkant als u breit.

3-2. COMMENT ENLEVER LE TRICOT DE LA MACHINE

1. Placez le CHARIOT K du côté droit.

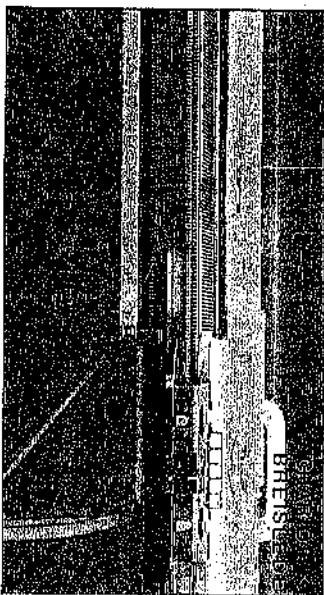

1

3-2. VERWIJDEREN VAN HET WERK

1. Zet de breisledede aan de rechterkant.

2. Enlevez le fil du DIS-TRIBUTEUR "A".

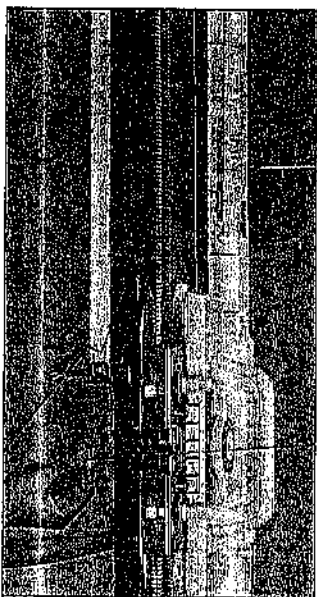

2

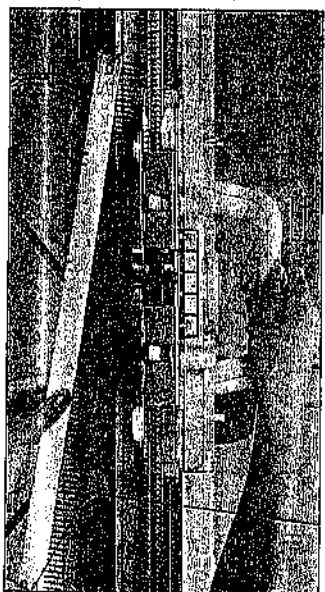

2. Haal de draad uit toevoer-oog 'A'.

Houdt het breiwerk vast en haal de slede over naar links. Zo laat het breiwerk los van de machine.

Als het breiwerk niet is afgekant, kunt u het gemakkelijk urthalen.

Si le tricot n'est pas terminé, il sera aisément détricoté.

Le tricot jersey est la base du tricot, aussi il faut vous y exercer jusqu'à ce qu'il soit très facile.

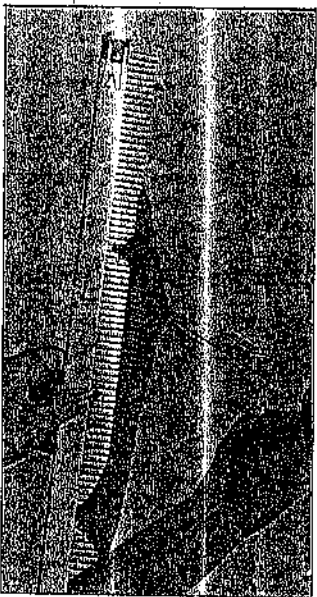

Recht breien is de basis van alle breien, dus oefen dit net zo lang, totdat het fourtoos gaat vanaf het begin.

3-3. MONTAGE FERME

3-3-1. METHODE MANUELLE

1. Pendez le PEIGNE DE MONTAGE aux BARRETTES de la machine.

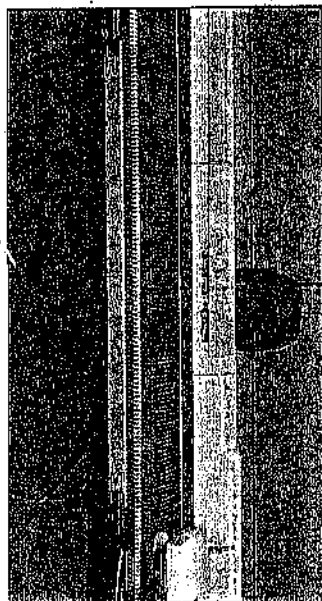

1

2. Placez le CHARIOT K à droite et amenez les aiguilles nécessaires en position E.
3. Formez une boucle à l'extrémité du fil venant de l'UNITE DE TENSION et enroulez-la autour de la dernière aiguille à gauche. Ne faites pas des boucles trop serrées.

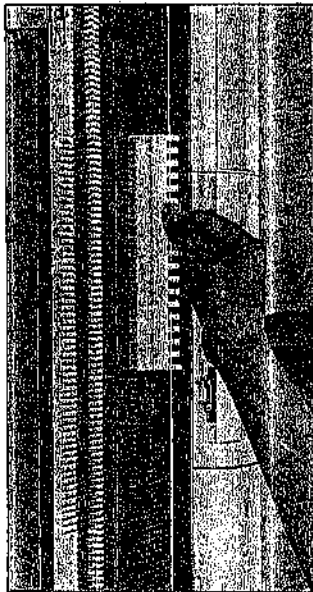

2

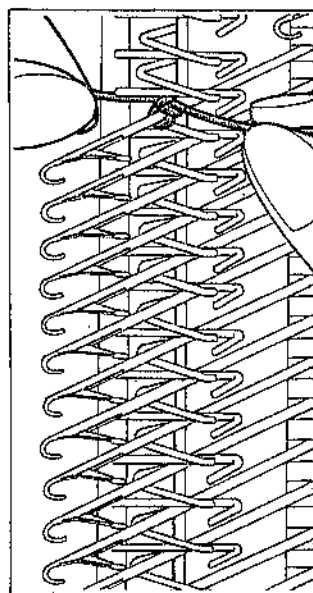

3

4. 1). Enroulez le fil autour de la seconde aiguille, dans le sens contraire des aiguilles d'une montre.

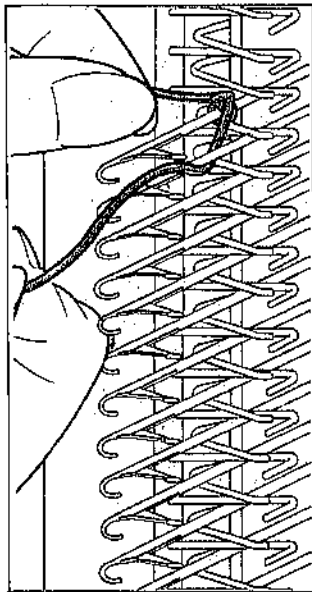

4 1)

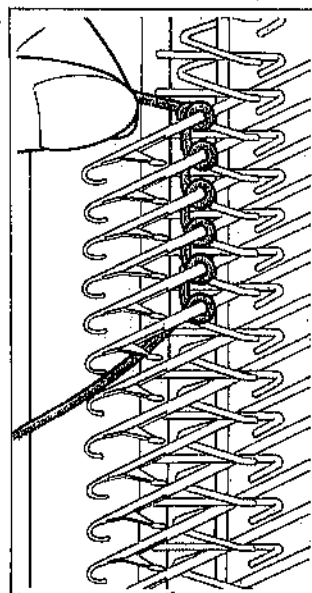

2)

- 3). Les boucles doivent être poussées en arrière sur les tiges des aiguilles.

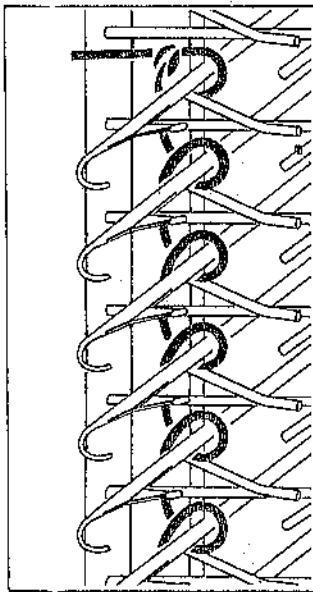

3)

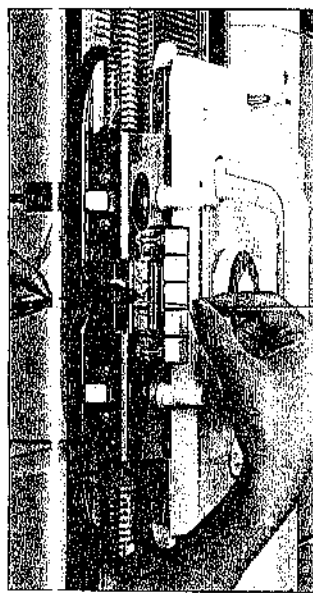

4)

- 4). Après avoir enroulé le fil autour de chaque aiguille, enfitez le fil dans le distributeur "A".

3-3. GESLOTEN OPZET

3-3-1. MET DE HAND

1. Hang de opzetkamm aan de stekerkamm.

2. Zet de breisiede aan de rechterkant en schuif alle benodigde naalden in de E-stand.
3. Maak een lus en bevestig het uiteinde aan de meest linkse naald, nadat hij door't draadgalerijder geregen is.

4. 1). Leg nu een lus om de tweede naald van links tegen de klok in.

- 2). Leg zo lussen om alle naalden in de E-stand.

- 3). De lussen dienen naar achteren op de naaldstangen geschoven te worden. Maak de lussen niet te strak.

- 4). Als alle lussen om de naalden liggen, rijgt u het rechtereind van de draad door toeverroog "A".

5. Déplacez le CHARIOT K de droite à gauche en maintenant légèrement le fil.

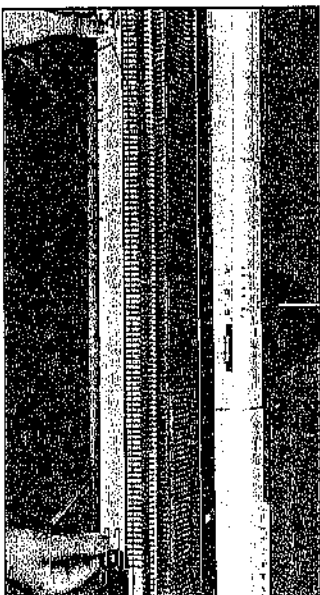
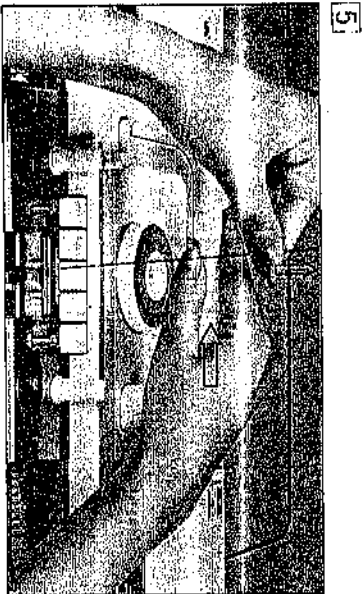

5. Houdt de draad omhoog en haal de slede over van rechts naar links.

Hang de opzetknaam nu los. Blijf de slede overhalen, dan krijgt u recht breiwerk.

Enlevez le PEIGNE DE MONTAGE. Continuez à travailler avec le CHARIOT K, vous réalisez du tricot jersey.

3-3-2. UTILISATION DU CROCHET

1. Pendez le PEIGNE DE MONTAGE aux BARRETTES.
2. Placez le CHARIOT K à droite et amenez les aiguilles nécessaires en position E.

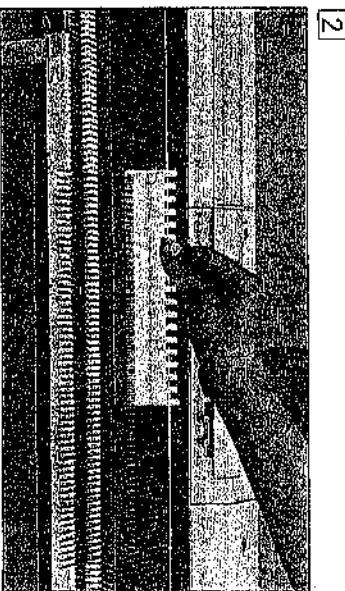
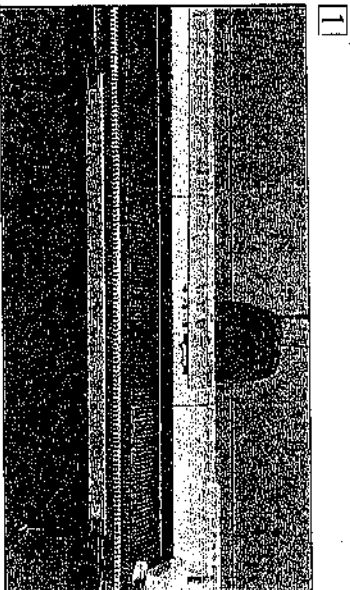

3-3-2. MET DE TONGENNAALD

1. Hang de opzetknaam aan de stekenknaam.
2. Zet de breislide aan de rechterkant en schuif de benodigde naalden in de E-stand.

3. Formez une maille chafinette à l'aide du crochet de travail.

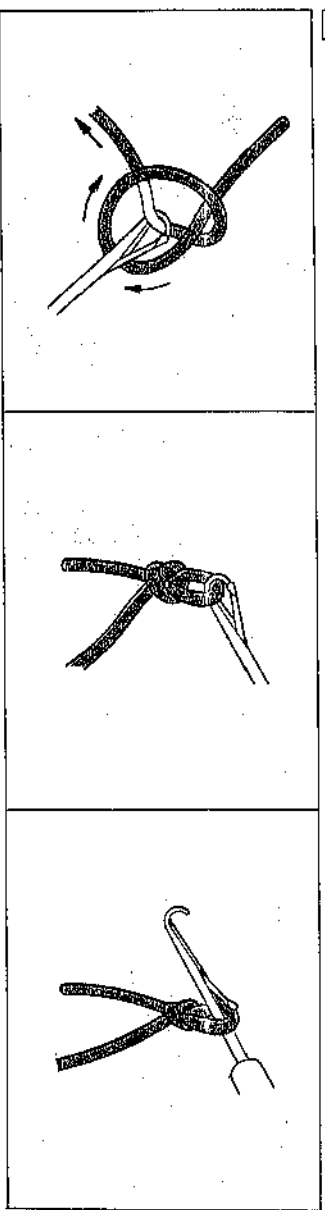

3. Maak een haaksteek met de tongennaald.

4. Le fil étant derrière le clapet, introduisez le CROCHET entre la première et la deuxième aiguille de l'extrémité gauche et formez une maille.

1). Poussez le CROCHET vers le haut et saisissez le fil.

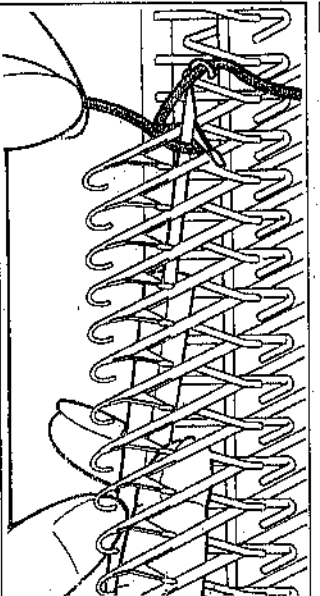

2

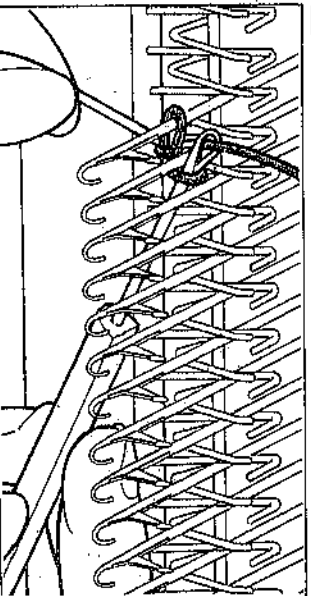

5

2). Tirez le CROCHET à travers la boucle sur la tige du crochet. Maintenant vous avez monté une maille.

3). Répétez ceci, et quand vous arrivez à droite, ne formez plus de maille; transférez le fil sur le crochet de l'aiguille.

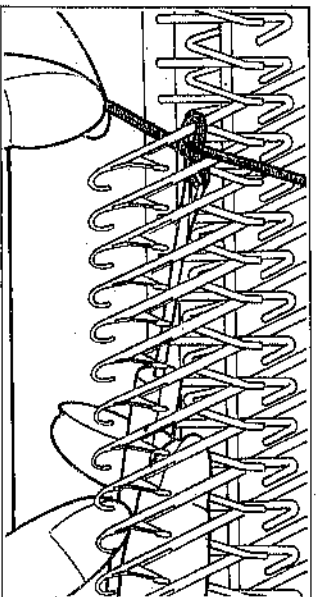

3

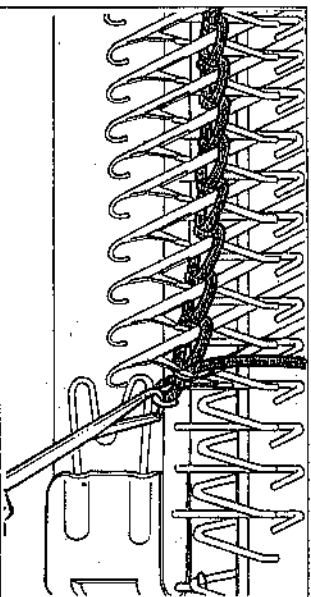

6

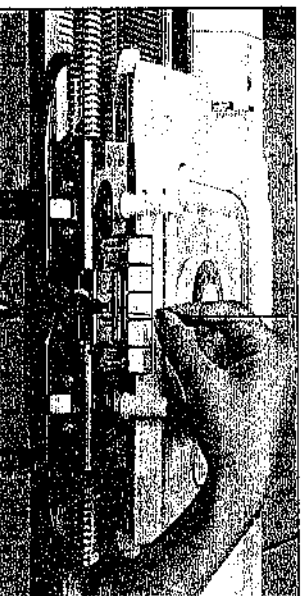

7

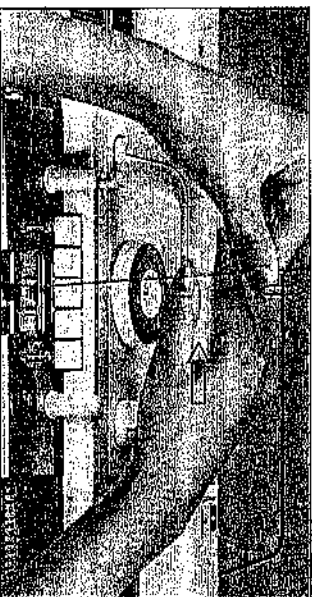

5. Rijg de draad door het toevorroog 'A'.

6. Haal de slede over naar links, terwijl u de draad omhoog houdt.

7. Détachez le PEIGNE DE MONTAGE. Continuez à travailler avec le CHARIOT K, vous tricotez du jersey.

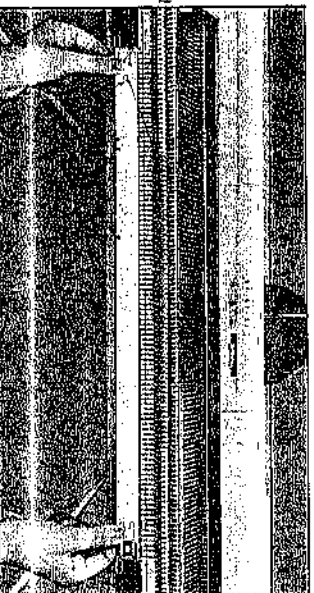

7. Hang de opzetkam nu los. Blijf de slede overhalen, dan krijgt u recht breiwerk.

4. Met de lus achter het tongetje duwt u de tongennaald tussen de eerste en de tweede naald van links door en maakt u weer een haaksteek.

1). Duw de tongennaald omhoog en haak hem achter de draad.

2). Trek de tongennaald door de lus achter het tongetje heen, nu heeft u een nieuwe steek gemaakt.

3). Ga zo verder, en als u aan het rechter uiteinde bent aangeland, maak dan geen steek maar hang de draad in de naaldkop.

3-3-3. UTILISATION DU LEVIER DE TISSAGE ET DU POUSSOIR D'AIGUILLES 1/1

1. Amenez les aiguilles nécessaires en position B.
2. Réglez le CHARIOT K comme indiqué sur la figure et placez-le du côté droit de la machine.



1

3. A l'aide du POUSSOIR 1/1, amenez une aiguille sur deux en position D.

4. Enfillez le fil dans le distributeur "A". En tenant l'extrémité du fil avec la main gauche, déposez le fil sur les aiguilles sélectionnées comme illustré. Maintenir l'extrémité du fil comme indiqué sur la figure.



3

5. Tirant légèrement le fil vers le bas avec la main gauche, poussez doucement le CHARIOT K avec la main droite. Continuez à tenir l'extrémité du fil avec la main gauche pendant quelques rangs.

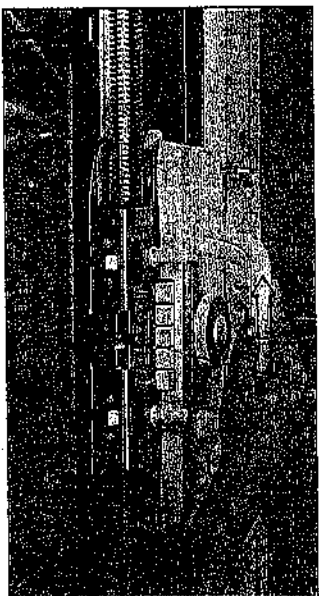

5

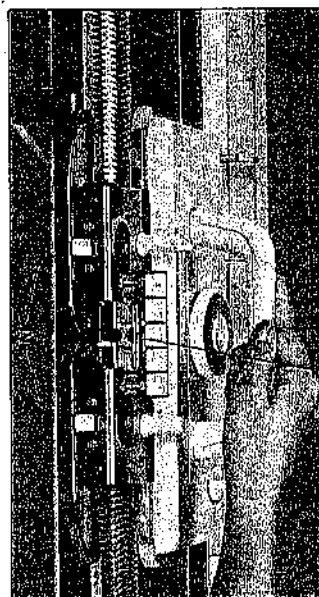

6

7. Maintenant vous pouvez tricoter du jersey avec un montage fermé.

7



2

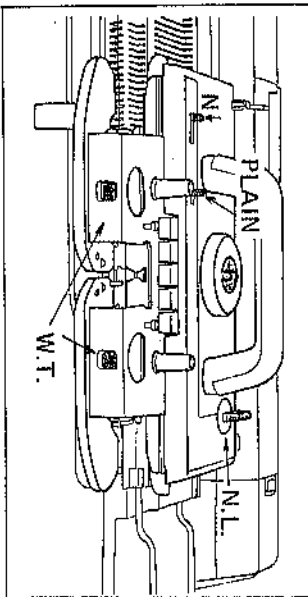

4

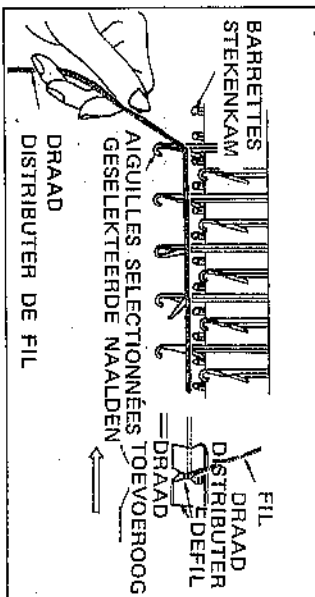

3-3-3. MET DE WEEFHANDE EN DE 1/1 PATROONLINEAAL

1. Zet de benodigde naalden in de B-stand.
2. Stel de breislede in als in de afbeelding en zet hem aan de rechterkant van de machine.

3. Met de 1/1 patroonlineaal zet u de naalden om en om in de D-stand.

4. Rijg de draad door toevoeroog 'A'.
Houdt het uiteinde in uw linkerhand en leg de draad over de vooruitgeschoven naalden als in de afbeelding. Blijf het uiteinde vasthouden.

5. Trek de draad met uw linkerhand zachtjes naar beneden en haal tegelijkertijd de slede over naar links. Blijf de draad nog een paar toeren vasthouden met uw linkerhand.

6. Zet de weefhandle terug op N en laat na een paar toeren de draad los.

7. Nu heeft u een gesloten opzet gemaakt voor recht breiwerk.

4. CONNAISSANCE PRATIQUE DU JERSEY

4. RECHTBREIEN

4-1. QUAND VOUS NE POUVEZ PAS BIEN MONTER LES MAILLES

QUAND LES AIGUILLES NE SAISISSENT PAS LE FIL

1. Assurez-vous que le fil est correctement passé dans le DISTRIBUTEUR "A". Si non, vous ne pouvez pas tricoter.
2. Assurez-vous que le CHARIOT K est correctement placé sur le fit d'aiguilles.
3. Assurez-vous que le BOUTON DE CHANGEMENT est en position N.L.
4. Vérifiez si l'AVANT-CHARIOT est correctement assemblé au CHARIOT K.

[2]



[1]

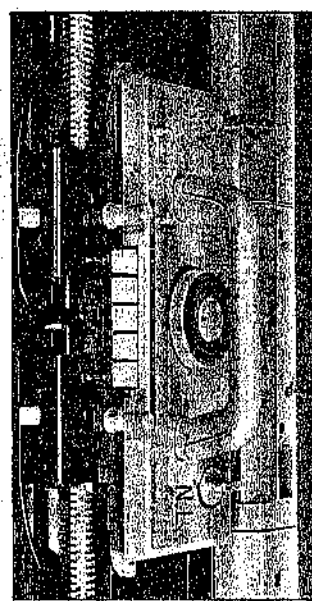
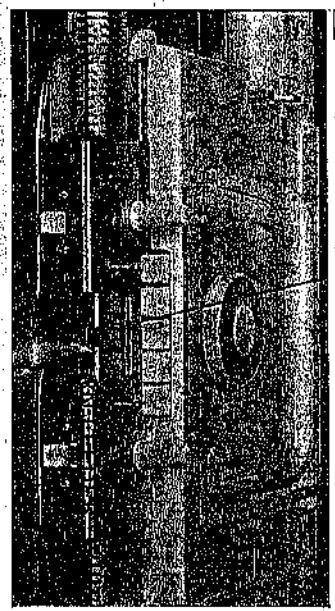

[3]

4-1. ALS DE OPZET MISLUKT
4-1-1. DE NAALDEN PAKKEN DE DRAAD NIET

1. Let erop, dat de draad goed door toevoeroog 'A' is gegeren, is dit niet het geval, dan kunt u niet goed breien.

2. Let erop, dat de breisledede goed op het naaldentbed is gezet.

3. Let erop, dat de veranderknop niet op N-L staat.

4. Let erop, dat de afstriker goed aan de slede bevestigd is.

[4]



4-2. QUAND LE CHARIOT K EST DUR A POUSSER

1. Assurez-vous que la TENSION DU DISQUE est assortie à l'épaisseur du fil. Nous ne pouvons vous dire quelle tension vous devez utiliser car elle varie suivant le type de fil.

[1]

Traverse de fil	Tension
1	10
2	10
3	10
4	10
5	10
6	10
7	10
8	10
9	10
10	10
11	10
12	10
13	10
14	10
15	10
16	10
17	10
18	10
19	10
20	10
21	10
22	10
23	10
24	10
25	10
26	10
27	10
28	10
29	10
30	10
31	10
32	10
33	10
34	10
35	10
36	10
37	10
38	10
39	10
40	10
41	10
42	10
43	10
44	10
45	10
46	10
47	10
48	10
49	10
50	10
51	10
52	10
53	10
54	10
55	10
56	10
57	10
58	10
59	10
60	10
61	10
62	10
63	10
64	10
65	10
66	10
67	10
68	10
69	10
70	10
71	10
72	10
73	10
74	10
75	10
76	10
77	10
78	10
79	10
80	10
81	10
82	10
83	10
84	10
85	10
86	10
87	10
88	10
89	10
90	10
91	10
92	10
93	10
94	10
95	10
96	10
97	10
98	10
99	10
100	10

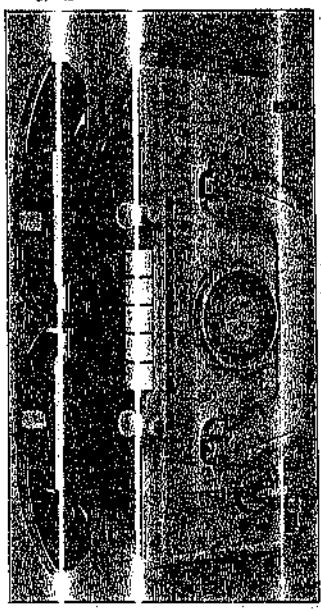

Soort wol	Streekgroote
Binnewool	10
Middelwolk	10
Wol	10
Draadwol	10

4-2. ALS DE BREISLEDE STROEF GAAT

1. Let erop, dat de steekgroote overeenkomt met de dikte van de wol. Wij kunnen u geen steekgroote geven, want er zijn veel verschillende soorten wol.

Zoek de goede steekgroote op in onderstaande tabel.

2. Vérifiez si le fil est correctement enfilé dans L'UNITÉ DE TENSION et s'il vient régulièrement.
 Comparaison des différentes tensions du tricot.

1). La TENSION est trop serrée.

2). La TENSION est trop lâche.
 Dans l'un ou l'autre cas, ajustez le disque de tension sur un chiffre supérieur ou inférieur pour trouver la meilleure tension.

4-3. SI LE CHARIOT K SE BLOQUE

Ne forcez pas le mouvement du CHARIOT K. Enlevez-le et recommencez à partir du début du rang.

1. Retirez le fil du DISTRIBUTEUR "A".
 Desserrez les BOUTONS et enlevez l'avant-chariot du CHARIOT K.
2. Retournez l'avant-chariot.
 Si le fil est enroulé autour des brosses rondes, retirez-le.

2

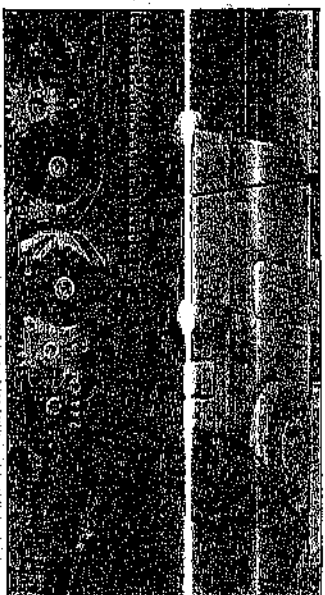
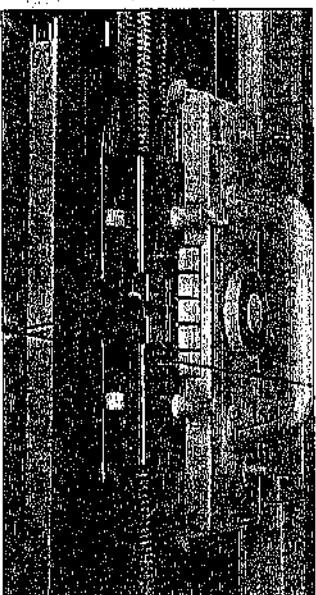
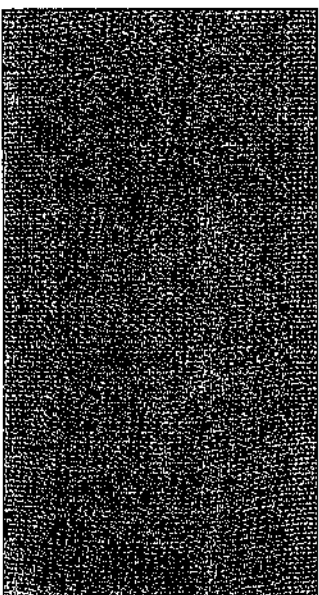
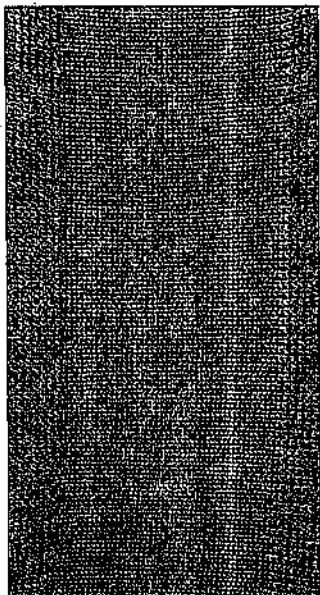
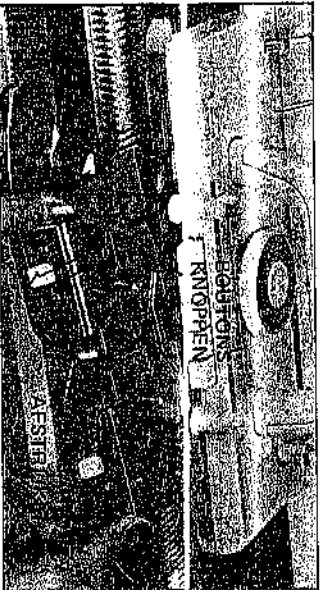
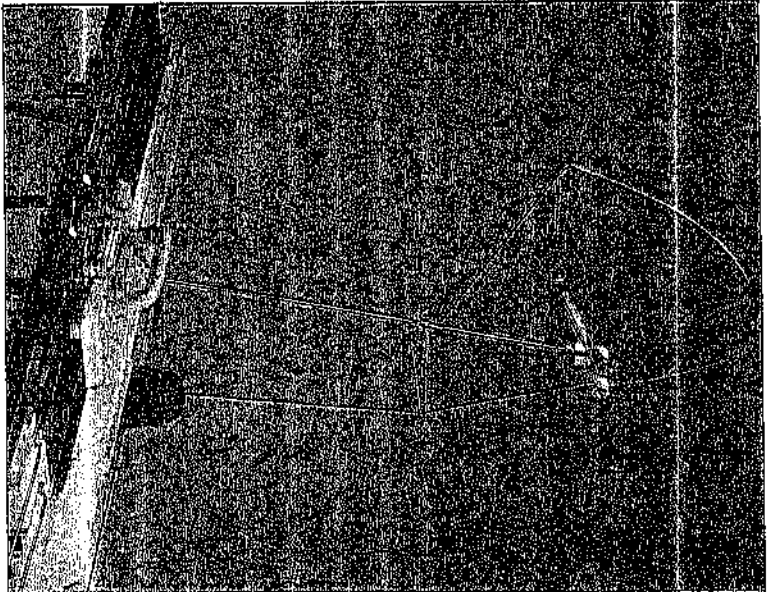

2. Let erop, dat u de wol goed door de draadgelder rijgt en dat de wol soepel afloopt.

Vergelijking van breiwerk:

1). Steekgrootte is te klein.

2). Steekgrootte is te groot.
 Als de steken te vast of te los zijn, stel dan de steekgrootteknop in op een hoger of een lager cijfer om een goede steek te krijgen.

4-3. ALS DE BREISLEDE VASTZIT

Forceer de breislede niet door te hard te duwen. Verwijder de slede en begin opnieuw te breien aan het begin van een toer.

1. Haal de draad uit het toevoeroog 'A'.
 Draai de knoppen naar u toe en haal de afstrijker van de slede.
2. Draai de afstrijker om. Als de draad om een borstel gewikkeld zit, haal hem dan uit de borstel vandaan.

3. Mettez le **BOULTON DE CHANGEMENT** en position CR. Ceci permet de retirer le **CHARIOT K**.

Soulevez le **CHARIOT K** vers l'arrière et enlevez-le.

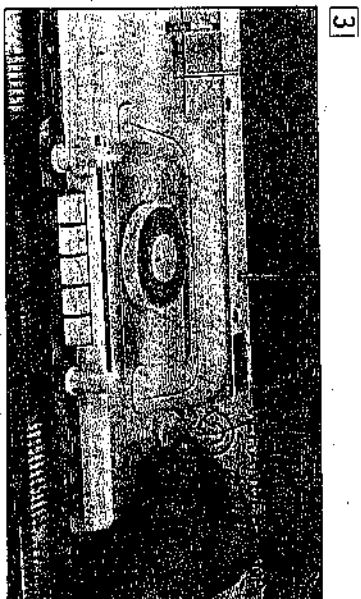

3

4. Placez le **CHARIOT K** sur le rail d'extension et rattachiez l'avant-chariot au chariot K.

Remettez le **BOULTON DE CHANGEMENT** sur N.L.



3. Zet de veranderknop op CR daardoor komt de slede vrij.

Licht de slede op naar u toe en verwijder hem van de machine.

4. Zet de breislede op de beugel en bevestig de afstrijker weer.

Zet de veranderknop weer op N-L.

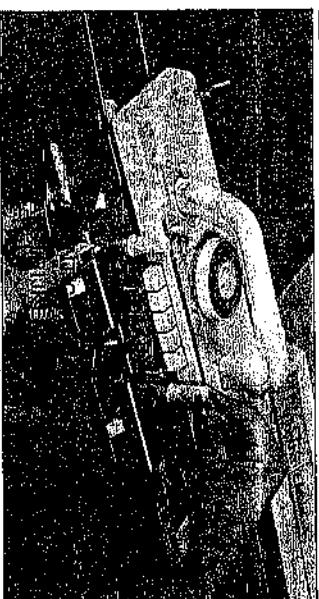

4

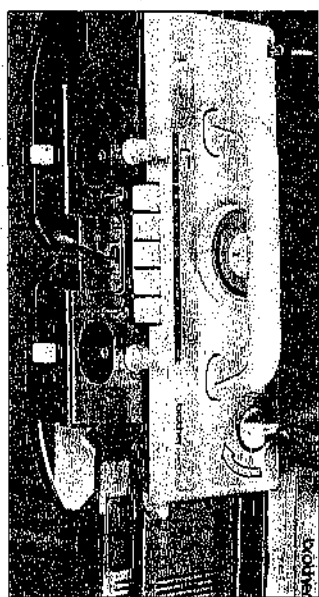

1

5. Assurez-vous que le **CHARIOT K** est correctement replacé sur le lit d'aiguilles.

6. Détricotage d'un rang.

1). A l'aide de l'**OUTIL DE TRANSFERT** reportez chaque maille dans le crochet de l'aiguille afin qu'elle ne tombe pas. (Cette méthode est illustrée par les 4 étapes suivantes)

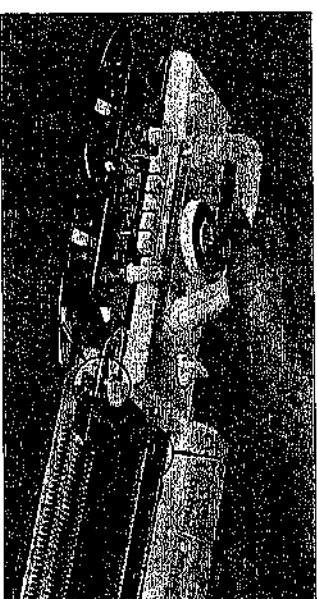

5

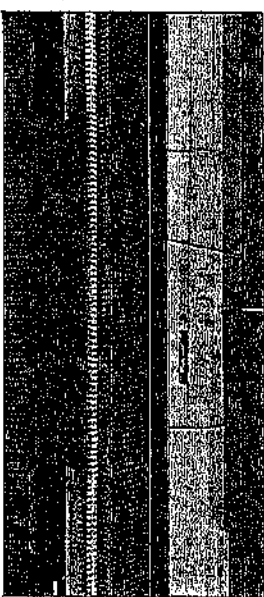

2

3

2). Accrochez l'**OEILLET** de l'**OUTIL DE TRANSFERT** au crochet de l'aiguille.

3). Maintenez l'**OUTIL DE TRANSFERT** parallèle aux aiguilles et tirez-le vers vous.

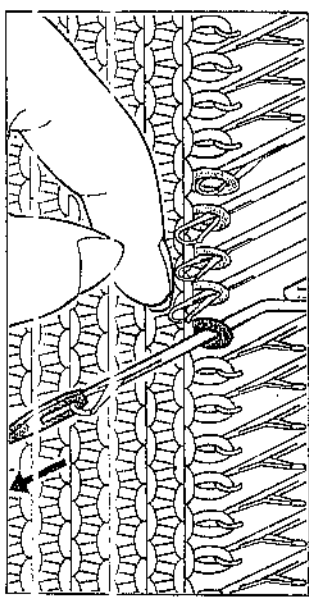
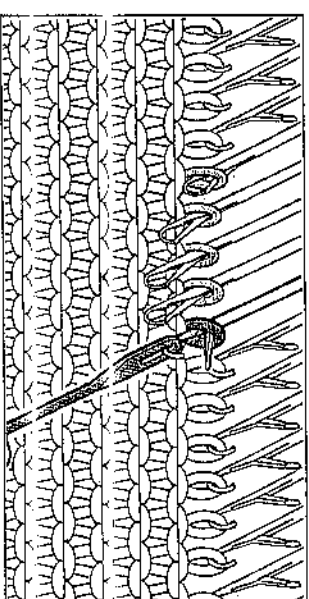

5. Let erop, dat u de slede goed op het naaldenbed zet.

6. Haal één toer uit.

1). Hang met behulp van een hulpsnaid alle steken in de naaldkop vanaf de naaldstang, zodat er geen steken zullen vallen. (Deze methode wordt in de volgende vier stappen uitgelegd)

2). Leg het oog van de naaid in de naaldkop.

3). Houdt de hulpsnaid in het verlengde van de naaldstang en trek hem naar u toe.

4). Poussez l'OUTIL DE TRANSFERT vers la machine jusqu'à ce que la maille soit sur la tige de l'outil.

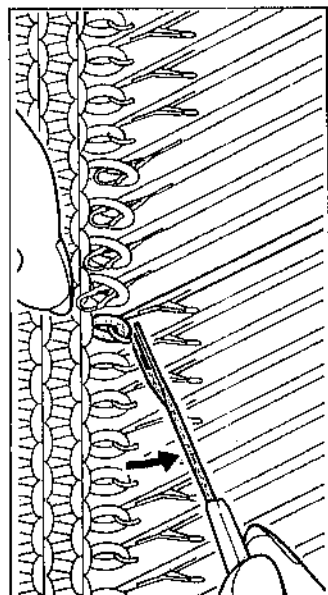
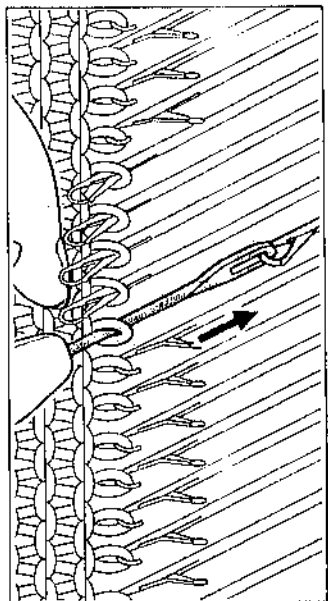

4). Duw de hulpnaald in de richting van de machine tot de steek op de hulpnaald hangt.

5). Hang de steek met de hulpnaald in de naaldkop.

6).

6). Après avoir transféré chaque maille sur le crochet de l'aiguille, repoussez les aiguilles en position B à l'aide du POUSSOIR 1/1.

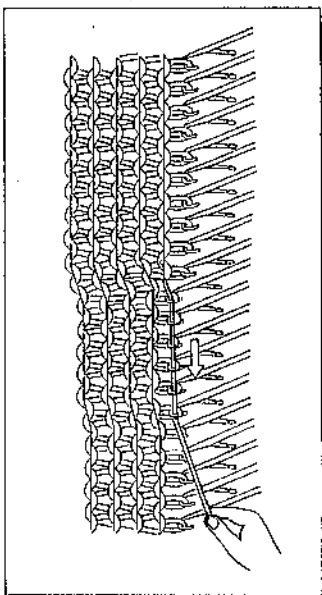
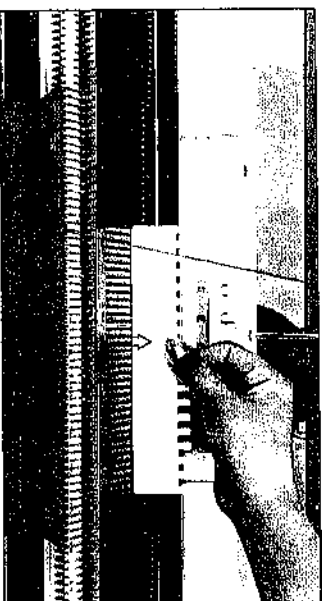

6). Zet de naalden nu terug in de B-stand met de 1/1 patroonlineaal.

7. Uithalen van een toer.

1). Houdt de draad parallel aan de stekenkam vast.

7. Détricotage d'un rang.

1). Tenez le fil parallèle aux BARRETTES et tirez le fil délicatement.

1

2

2). Tirez le fil pour détricoter tout le rang. Les mailles sortant des aiguilles et sont remplacées par celles du rang précédent.

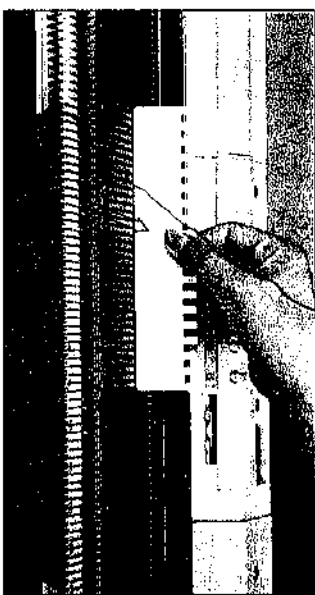
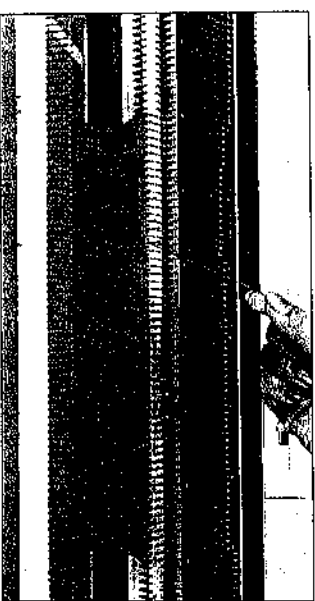

2). Trek hem iets opzij en omhoog om de toer uit te halen. De steken glijden nu van de naalden af en de steken van de vorige toer vallen op de naalden.

3). Na het uithalen moet u erop letten, dat de steken in de naaldkoppen hangen. Zet met de 1/1 patroonlineaal de naalden terug in de B-stand.

3). Après le détricotage d'un rang, assurez-vous que les mailles sont bien sur les crochets des aiguilles. A l'aide du POUSSOIR 1/1, repoussez les aiguilles en position B.

- 4). Tirez le fil détricoté vers le bas derrière le GUIDE-FIL ARRIERE pour le retendre.
Quand vous détricotez plusieurs rangs, répétez de 1) à 4).
Détricotez comme le fil vient du CHARIOT K.

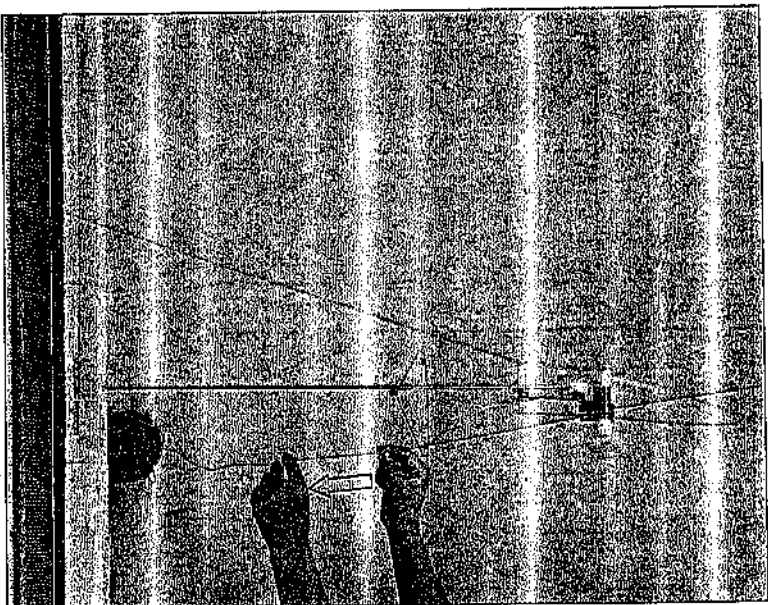

- 4). Trek de draad nu strak achter de geleidedriehoek van de draadgeleider.
Wilt u meerdere toeren uithalen, ga dan volgens de stapjes 1 tot en met 4 te werk.

8. Nouveau départ du tricot.

- 1). Si le fil se trouve du côté opposé au CHARIOT K, vous pouvez déplacer le CHARIOT K sur les aiguilles sans tricoter, en enfonçant les deux boutons "PART" et en mettant H.C.L. sur H. Assurez-vous que toutes les aiguilles sont bien en B.

8. Begin weer te breien.

- 1). Als de draad nu niet aan dezelfde kant is als de slede, haal dan de slede over met de beide PART-knoppen ingedrukt en de kantenhandle op H. Let erop, dat alle naalden in de B-stand staan.

- 2). Insérez le fil détricoté dans le DISTRI-BUTEUR DE FIL "A".

- 2). Rijg de uitgehaalde draad door toevervoerorg 'A'.

- 3). Travaillez avec le CHARIOT K en tirant légèrement le fil pour qu'il soit bien tendu au début.

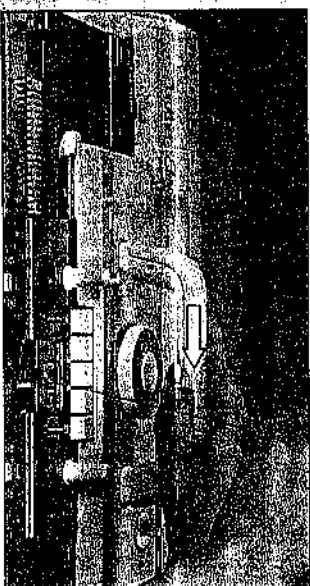
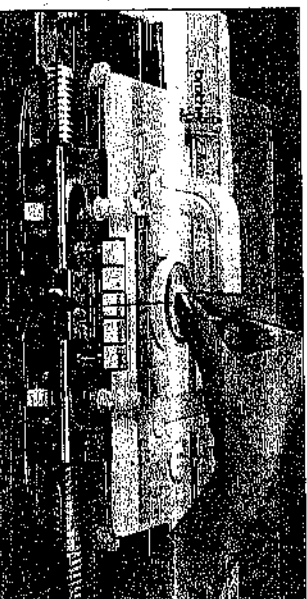

- 3). Houdt de draad nu strak, om lussen tijdens het breien te voorkomen en haal de slede over.

5. CONNAISSANCE PRACTIQUE DU TRICOT A MOTIFS II

5-1. CONNAISSANCE DE BASE DU TRICOT A MOTIFS

5-1-1. CHARIOT K

(Selection des aiguilles par le bouton de changement) (Naaldkeuze door de veranderknop)

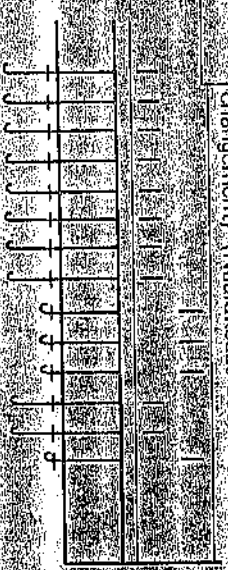

Pour le motif A et le motif A+B
Les aiguilles des 2 extrémités sont sélection-
nées suivant le motif choisi.

Voor patroon A en patroon A+B
De beide buitenste naalden worden geselecteerd,
overeenkomstig het geselecteerde patroon.

5. WERKEN MET DE MACHINE II (PATROONBREIEN)

5-1. BASISKENNIS VOOR PATROONBREIEN

5-1-1. BREIELSEDE

(Selection des aiguilles par le bouton de changement) (Naaldkeuze door de veranderknop)

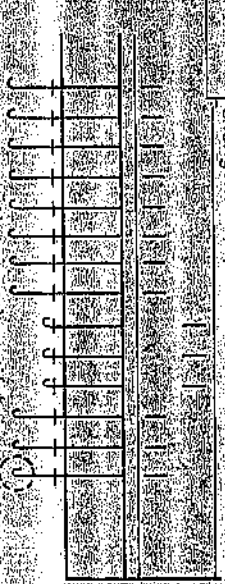

Pour tricot entièrement à motifs.

Les aiguilles des 2 extrémités sont rou-
vertées à chaque rang, quel que soit le
motif de sorte que les bords du modèle soient
bien terminés.

Voor volledig patroonbreien
De beide buitenste naalden worden per toer
geselecteerd, zonder rekening te houden met
het geselecteerde patroon, zodat uw werk aan
de zijkenen keurig recht is.

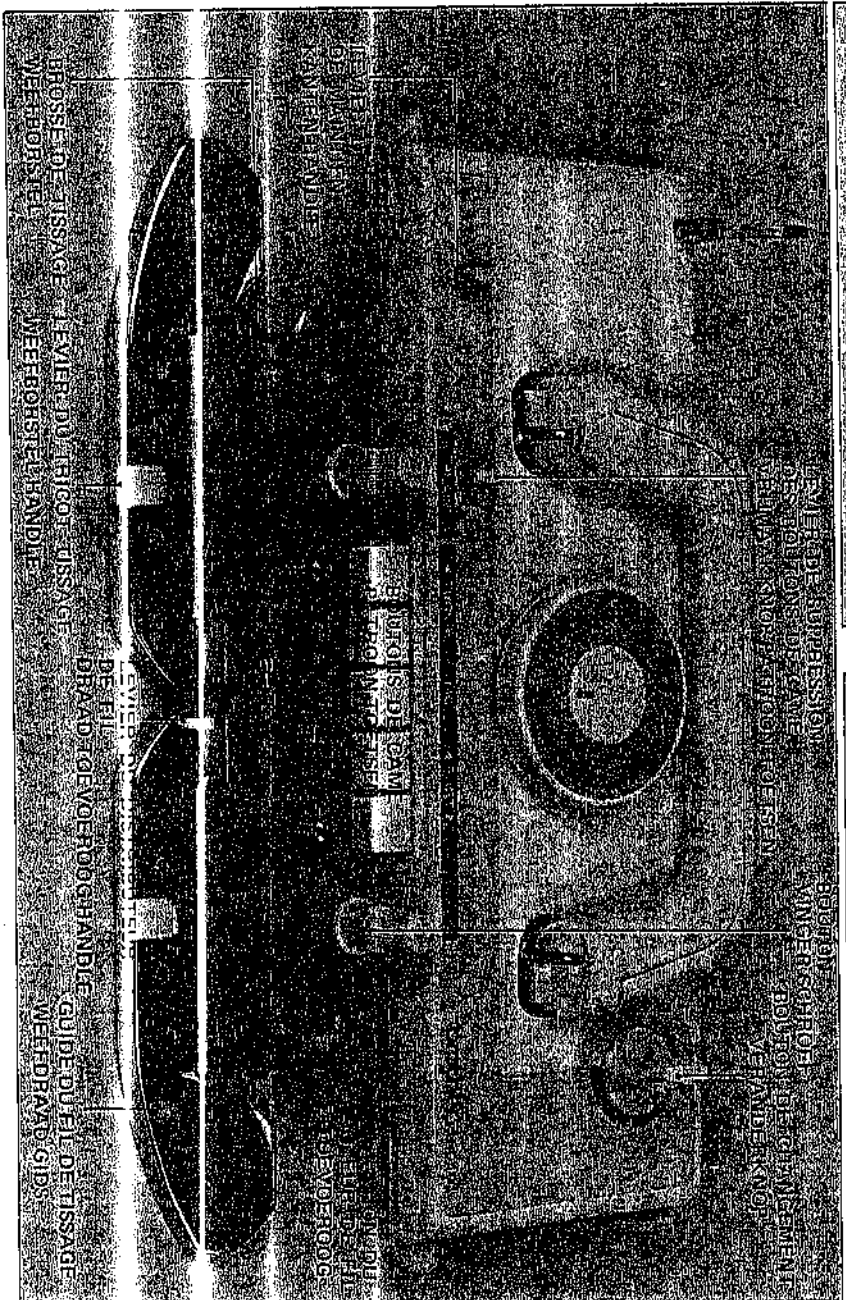

* Enforcez le(s) BOUTON(S) DE CAME suivant le motif.

* Utilisez le LEVIER DE SUPPRESSION quand les BOUTONS DE CAME doivent être annulés.

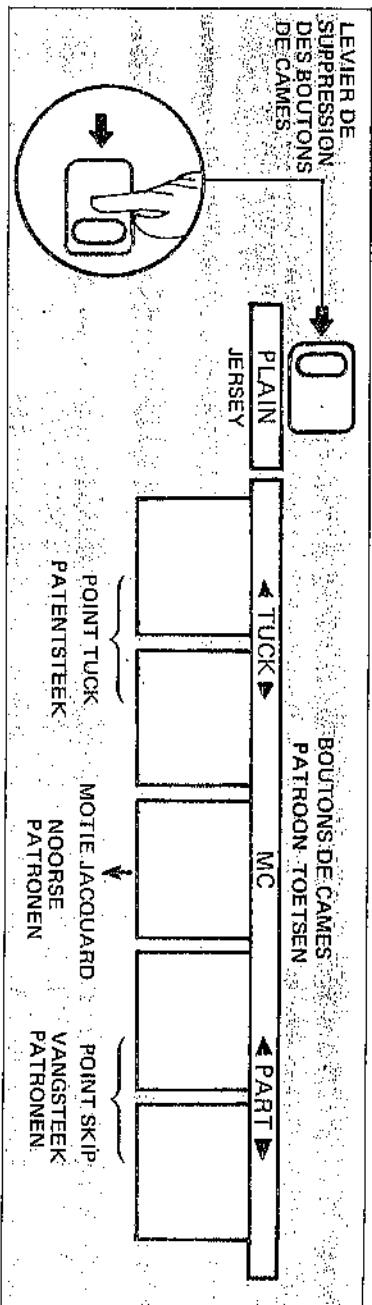

* Duw de patroontoetsen in overeenkomstig het patroon.

* Te gebruiken als de patroontoetsen weer in de oorspronkelijke stand dienen te worden gezet.

5-1-2. COMPARAISON

1. Jersey
1. Rechtdreien

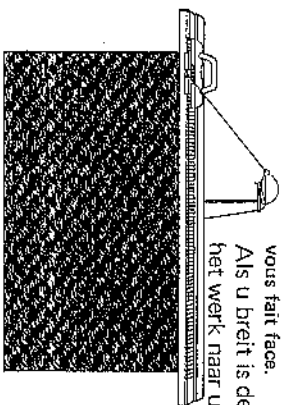

Quand vous tricotez, ce côté vous fait face.
Als u dreit is deze kant van het werk naar u toe gericht.

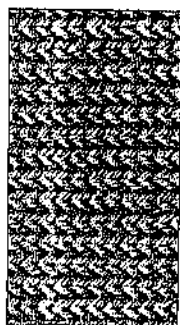

Quand vous tricotez, ce côté fait face à la machine.
Als u dreit is deze kant de achterkant.

2. Tricot à motifs
 2. Patroondreien
- KAART No. 4-17

Jacquard
Noors
Patroon

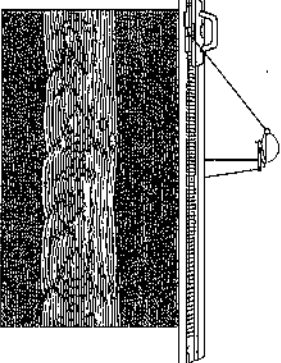

Motif Tuck, KAART No. 1-6
mailles
ramassées

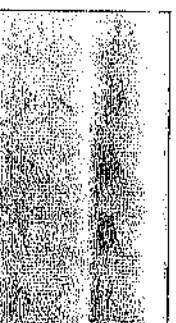
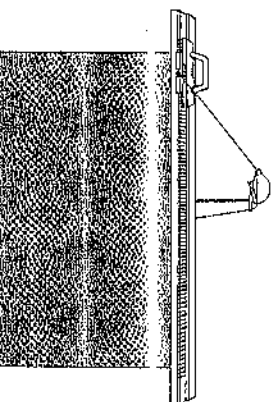
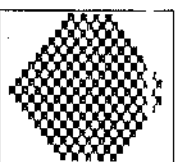

Patent-
steek
Patroon

Dans le tricot à motifs, l'aspect varie suivant le type de fil et de motif.
Certains motifs sont plus beaux et mieux réussis à l'envers qu'à l'endroit, comme les motifs Tuck. Aussi, à vous de choisir le meilleur côté pour l'endroit du vêtement, suivant le choix des motifs.

5-1-2. VERGELIJKING VAN VOOR- EN ACHTERKANT VAN HET WERK

Bij patroondreien varieert het resultaat met het type wol en het soort patroon. Bij sommige patronen is de achterkant van het werk mooier dan de voorkant, zoals bij patentsteekpatronen. Dus kiest u van tevoren uit welke kant u als voorkant van uw kledingstuk gaat gebruiken, overeenkomstig het patroon.

5-1-3. TABLEAU DES MOTIFS
5-1-3. PATROONPANEEL

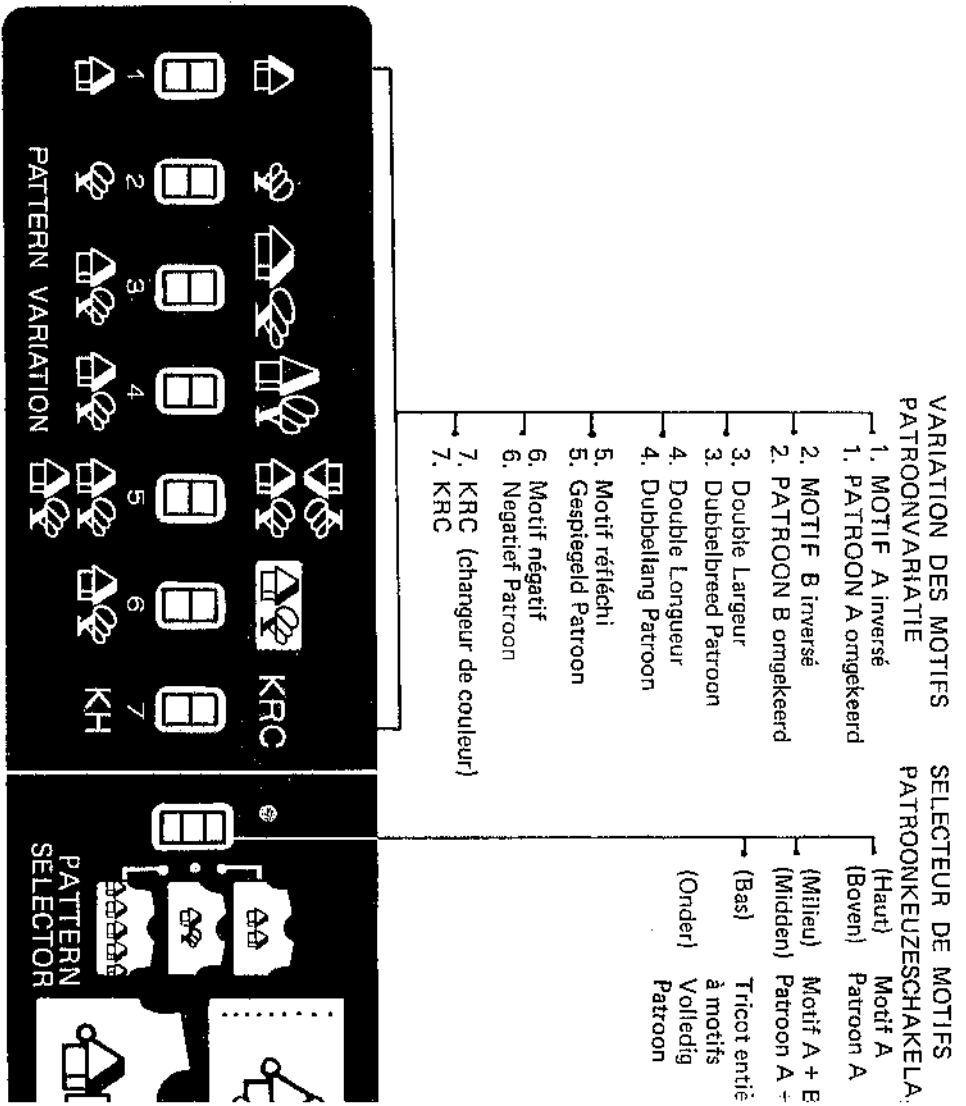

READY LAMP : S'allume quand le programme est fini.
READY LAMPJE (KLAAR) : Brandt als het programmeren klaar is.

ERROR LAMP : S'allume en cas de programme erronné, ou de faute durant le tricot.
ERROR LAMPJE : Licht op bij een fout in het programma

DISPLAY
 VENSTER

NUMERAL KEYS
 CIJPERTOETSSEN

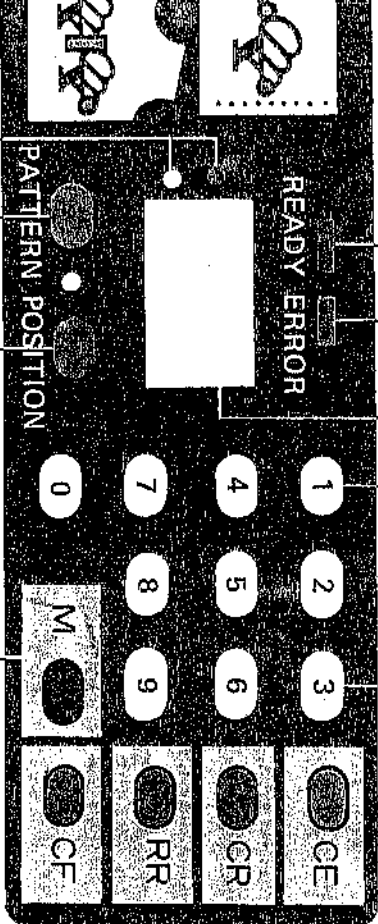

Libère l'entrée du programme.

• Wist een aangeslagen fout uit.

A pousser en cas de correction.

• Dient u in te drukken als u een gevallen steek o.i.d. wilt herstellen.

Renvoie la CARTE à la LIGNE DE DEPART.

• Draait de kaart terug naar de startlijn.

Reporte la CARTE au point de départ du motif.

• Draait de kaart door naar het beginpunt van het patroon.

MEMORY KEY

A pousser après avoir entré une donnée. L'entrée de la donnée est mémorisée en poussant la touche, et la lampe témoin indique l'étape suivante.

GEHEUGENTOETS:

Deze drukt u in na het inslaan van een cijfer. Dat cijfer gaat in het geheugen en het lampje oefft de volgende stap aan.

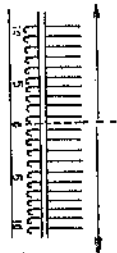

us enfoncez YELLOW
 lampe jaune s'allume.
 de même pour GREEN

POSITIVE
 sude GELE
 ukt brandt
 ampe, als u
 ENNE toets
 t groene.

YELLOW
 GELE
 GREEN
 GROENE



Utilisez YELLOW KEY quand vous entrez la donnée de la position d'aiguille à gauche du centre, et utilisez GREEN KEY pour le côté droit.

GROENE TOETS:

De groene is voor het cijfer van de naaldstand rechts van het midden.

De gele is voor als u het cijfer inslaat, dat de naaldstand links van het midden aangeeft.

5-1-4.
PATROONKEUZES.
CHAKELAAR

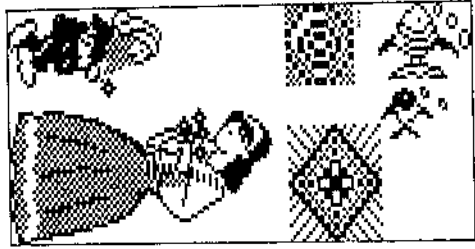

Comment sélectionner un motif
Choisissez un motif qui vous plaît. Vous pouvez choisir non seulement un motif (ex. 1 ou 2) mais aussi bien 2 ou 3 motifs (ex. 3).

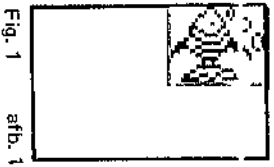

Comment tricoter un motif
Le motif choisi peut être tricoté de trois manières différentes grâce au SELECTEUR DE MOTIFS comme ci-dessous.

1. Motif A
(Haut)
(Boven)
2. Motif A + B
(Midden)
3. Motif n/lein
(Bas)
(Onder)

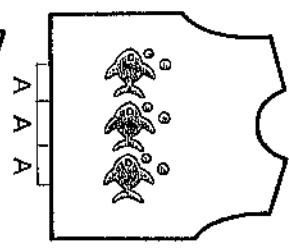
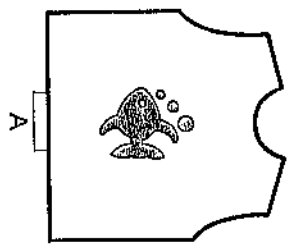
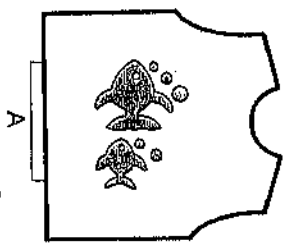

Het breien van een patroon
U kunt het patroon, dat u uitgekozen heeft op drie manieren breien met behulp van de patroonkeuzeschakelaar.

Een patroon kan een aantal malen naar keuze in elke stand op één lijn gebreid worden.

Twee patronen, die naast elkaar op een kaart staan worden geselecteerd en van elk van beide kunt u een aantal naar keuze breien in elke positie, die u wenst t.o.v. elkaar.

Ook kunt u hetzelfde patroon twee keer selecteren en in elke positie t.o.v. elkaar breien, die u wenst.

Een geselecteerd patroon wordt herhaalde malen gebreid. Het midden van het patroon ligt altijd op de naald "groen 1".

Deux motifs sélectionnés présentés côte à côte sur une carte, et un nombre au choix de chaque motif peut être tricoté respectivement en n'importe quelle position.

De même, des motifs identiques peuvent être sélectionnés deux fois et tricotés en toutes positions sur une ligne.

Un motif choisi peut être répété sur tout le tricot. Le centre du motif est toujours placé en position de l'aiguille "1 vert".

5-1-5. PRECAUTIONS

N'utilisez pas ou n'abandonnez pas la machine dans les conditions suivantes.

1. Directement à la lumière du soleil.
2. Près d'une source de chaleur, comme un radiateur.
3. En un endroit humide et poussiéreux.

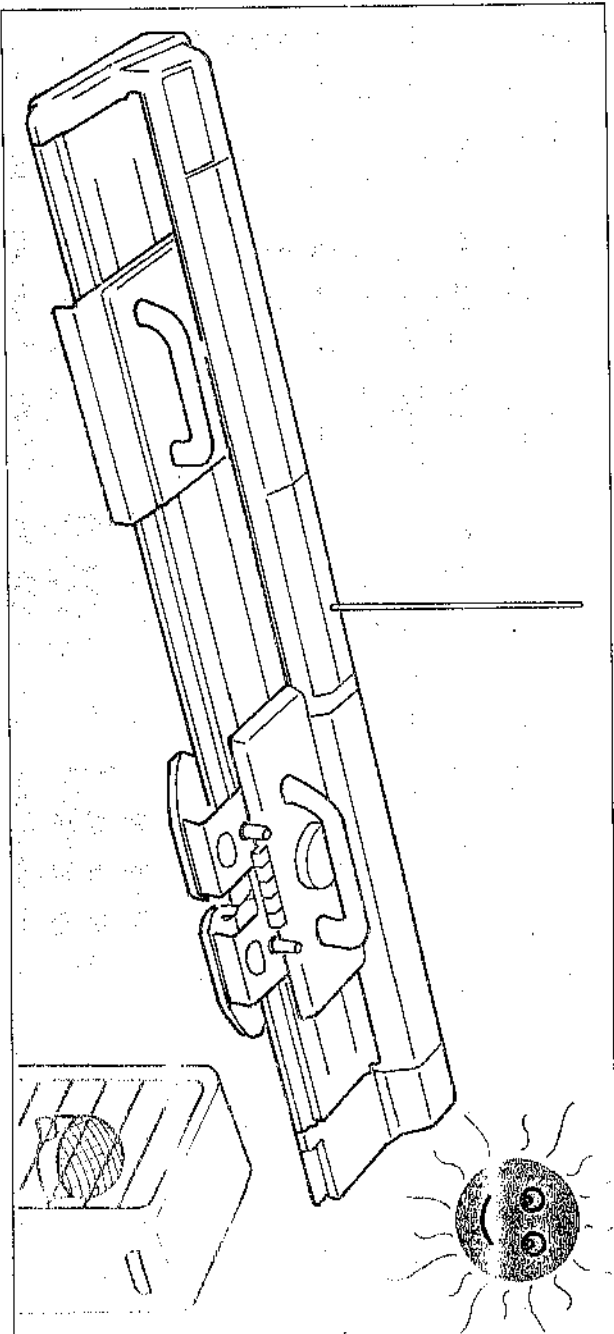

5-1-5. LET OP!

Laat deze breimachine nooit op de volgende plaatsen staan:

1. In de volle zon.
2. Op een warme plaats, zoals naast de verwarming.
3. Op een vochtige plaats of een stoffige plaats.

Les parties colorées suivantes de la machine peuvent être chaudes après un long usage. Il ne faut pas s'inquiéter aussi longtemps que la machine fonctionne normalement.

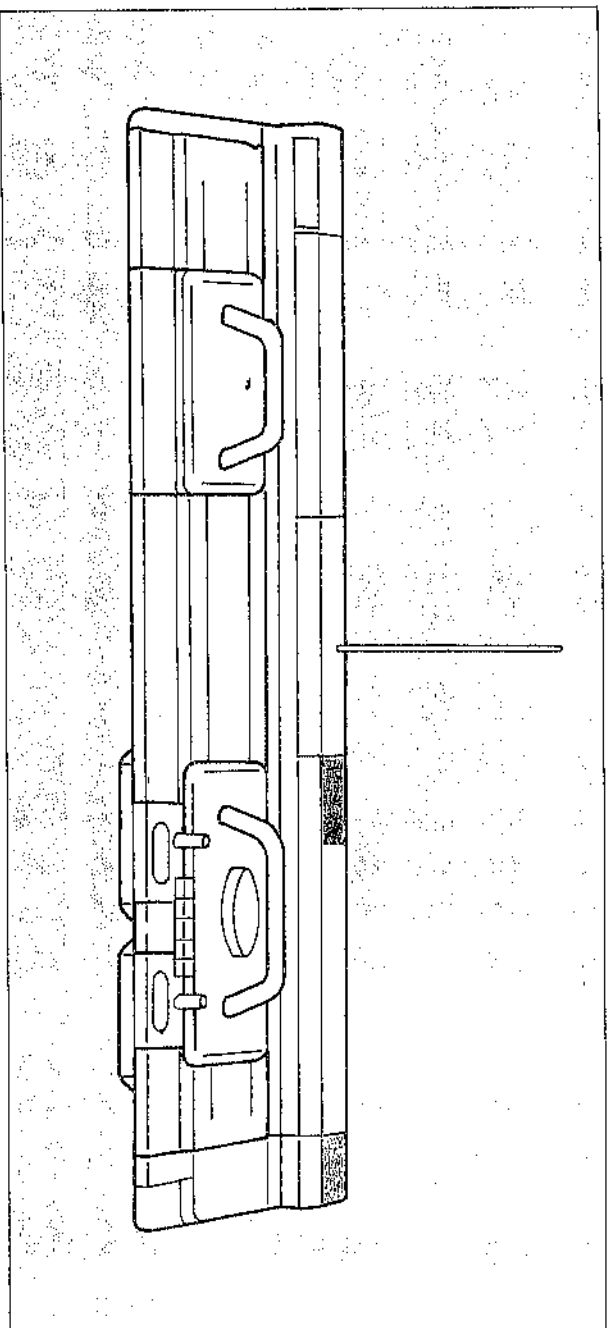

De volgende gekleurde gedeeltes van de machine kunnen tijdens gebruik warm worden, maar dit is normaal, zolang de machine gewoon gebruikt wordt.

L WINDOW
Utilisée pour la dentelle
L-VENSTER
(voor kant breien)

PERFORATIONS
POUR L'AVANCEMENT
DES CARTES
PERFORATIE VOOR
TRANSPORT VAN DE
KAART

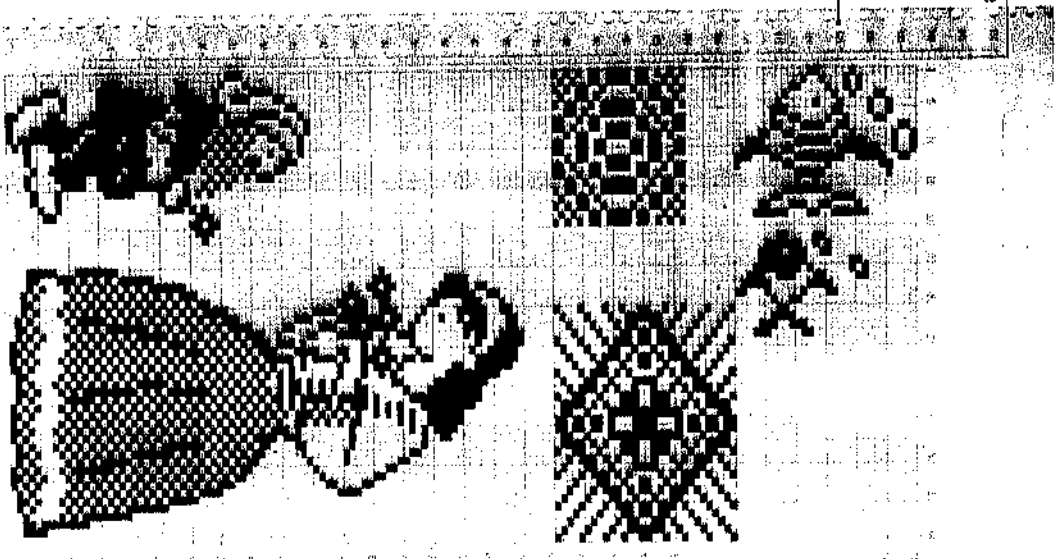

MEMO WINDOW
MEMO VENSTER

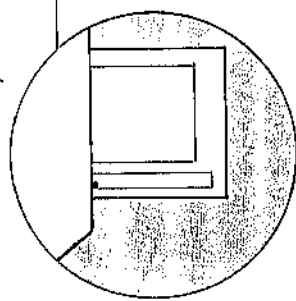

Par exemple, quand la seconde couleur doit être changée au 20ème rang, cochez le n° 20 sur la partie blanche; ainsi, vous trouverez facilement l'endroit du changement.

Als u bv. op de twintigste toer van kleur moet veranderen, zet u bij no. 20 een kruisje, zodat u direct ziet wanneer de kleur wol verwisseld moet worden.

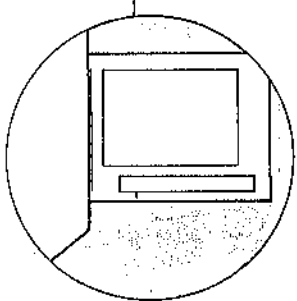

La CARTE DE MOTIFS doit démarrer à cette ligne.
De PATROONKAART moet op de aanvangslijn worden gezet.

- Ne pliez pas les CARTES DE MOTIFS.
- Les dimensions du motif sur le modèle sont différentes de celles de la CARTE DE MOTIFS, car elle dépendent du fil et de la tension.
- Ne tachez pas les CARTES DE MOTIFS avec de l'eau, de l'huile, etc.

Quand vous insérez la CARTE, vérifiez toujours qu'elle soit introduite horizontalement.

Als u de kaart inbrengt, let er dan op, dat u dat horizontaal doet.

- Vouw de patroonkaarten niet!
- De echte maat van het patroon op uw werk is anders dan de afmetingen op de kaart, afhankelijk van de wol en de spanning.
- Maak de patroonkaarten niet vuil met olie, water enz.

5-2. PREPARATION DU TRICOT DES MOTIFS

1. Fermez l'interrupteur et introduisez la fiche dans la prise.
2. Installez le GUIDE DE CARTE.
3. Insérez la CARTE bien droite dans la fente, la figure vous faisant face.
4. Assurez-vous que la LIGNE DE DEPART est bien parallèle à l'ouverture.



1

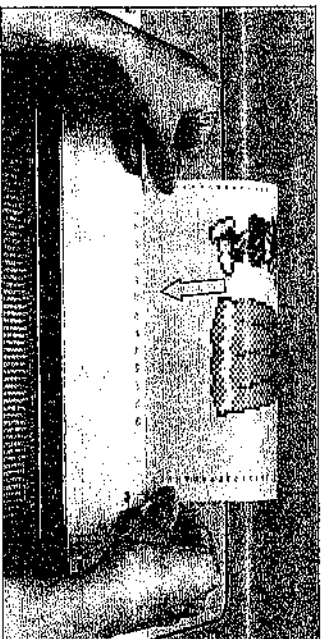

2

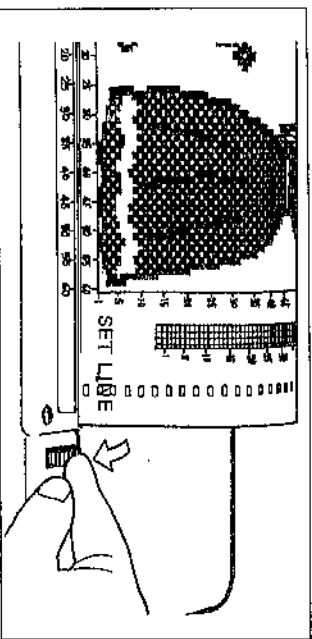

3

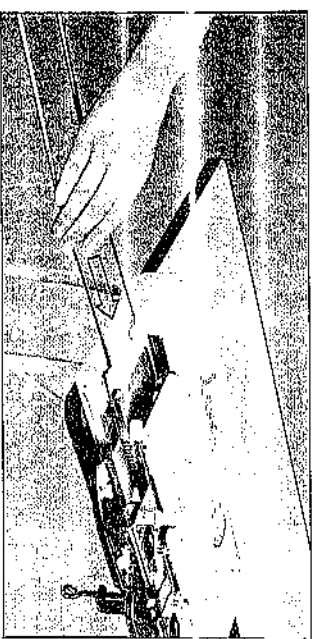

4

1

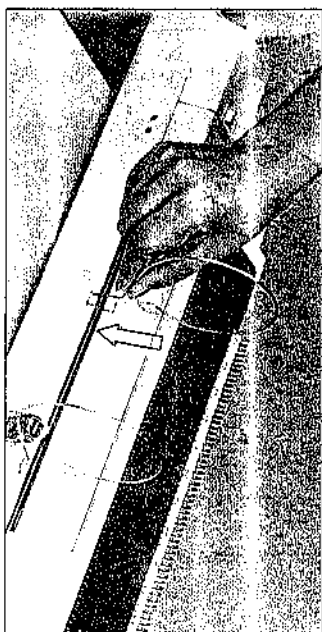

1

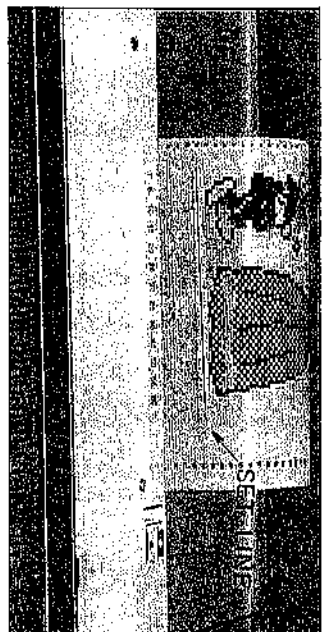

2

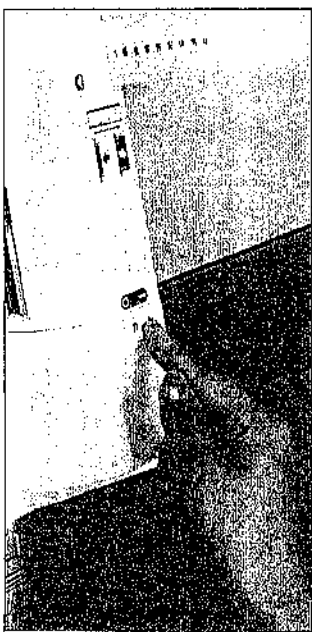

3

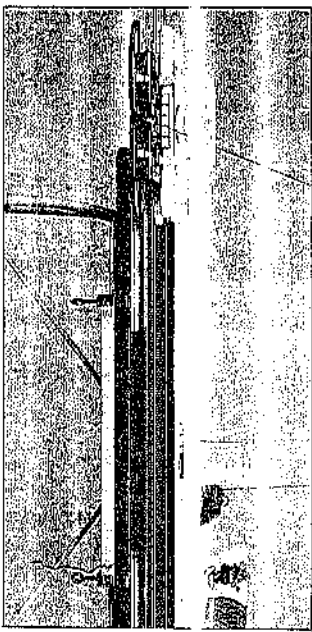

4

5-2. VOORBEREIDING VOOR PATROON-BREIEN

1. Zet de machine uit en duw de stekker in het contact.
2. Zet de patroonkaart-geleider op de machine.
3. Breng de patroonkaart in in de gleuf, doe dat recht en met het figuur naar u toe.
4. Let erop, dat de lijn evenwijdig loopt aan de gleuf.

5. Draai de kaarttransport-schijf naar u toe, totdat de lijn bij de gleuf is.
6. Zet de machine aan. (er gaat een zoemer)

7. Breng de beugels aan beide kanten van de machine aan.

8. Breng 40 naalden naar voren aan beide kanten van de '0'. Brei een paar toeren gewoon recht op steekgrootte no. 6 met middelste wolle en zet de breislide aan de linkerkant van de machine.

5-3. MOTIFS JACQUARD

5-3-1. MOTIFS PLEINS JACQUARD (Position basse du SELECTEUR DE MOTIFS)

Un motif sélectionné répété sur le modèle

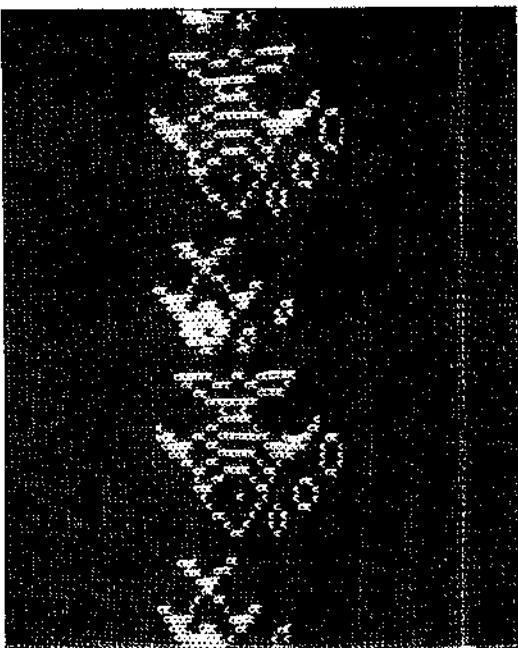

5-3. NOORSE PATRONEN

5-3-1. BREIEN VAN EEN VOLLEDIG PATROON

(Onderste stand van de patroonkeuzeschakelaar)

Een geselecteerd patroon herhaald zich over de hele breedte van het breiwerk.

Het breien van een volledig patroon

- * Gebruik patroonkaart no. 4-17.
- * Maak twee kleuren wol, middeldik, klaar.

Voorbereiding

Indien u dezelfde kaart gebruikt die nu in de machine zit, drukt u de RR toets in en begint U vanaf 3.

Tricotez quelques rangs en jersey, tension 6 et placez le CHARLOT K du côté gauche de la machine.

Brei enkele toeren gewoon recht met steekgrootte no. 6 en zet de breisledes aan de linkerkant van de machine.

Mette les INTERRUPTEURS DE VARIATION en position basse.

Zet alle patroonvariëteschakelaars in de onderste stand.

- * Positionnez l'INTERRUPTEUR DE SELECTION quand la lampe du sélecteur est allumée.
- * Set de patroonkeuzeschakelaar in als het lampje Pattern Selector (patroonkeuzeschakelaar) brandt.

Mette l'interrupteur du sélecteur en position basse. Zet de patroonkeuzeschakelaar in de onderste stand.

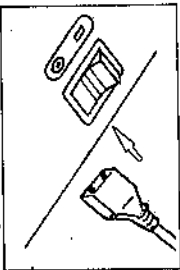

Programmeren des motifs

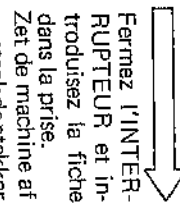

Programmeren van het patroon

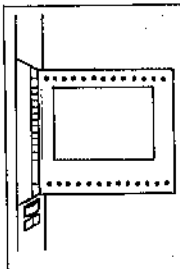

Introduisez la CARTE. Stel de kaart in.

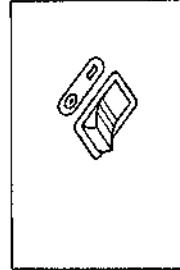

Ouvrez l'INTERRUPTEUR. Zet de machine aan.

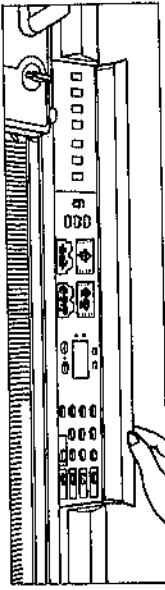
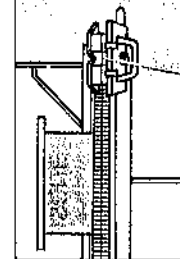

Ouvrez le couvercle. Maak het deksel open.

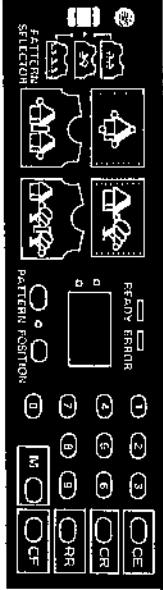
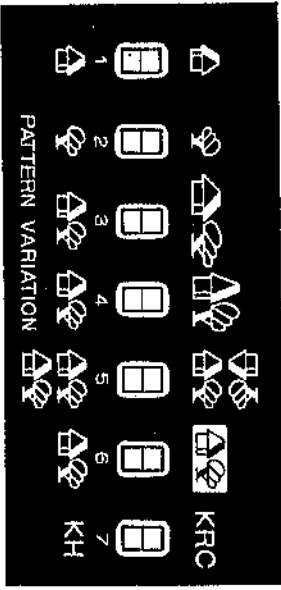

Mette l'interrupteur du sélecteur en position basse. Drukt u de M-toets in.

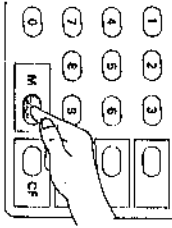

CARTEN° 4-17
KAART No. 4-17

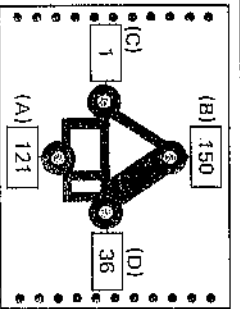
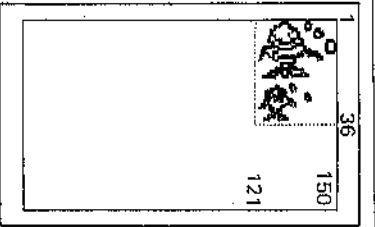

- (A) Le premier rang du motif
 - (B) Le dernier rang du motif
 - (C) Le côté gauche du motif
 - (D) Le côté droit du motif
- (Le côté droit du motif est 34, mais entrez "36" pour qu'il y ait deux mailles d'intervalle entre deux motifs)
- (A) De eerste toer van het patroon
 - (B) De laatste toer van het patroon
 - (C) De linker kant van het patroon
 - (D) De rechter kant van het patroon
- (De rechter kant van het patroon is '34', maar sla '36' in om een tussenruimte van 2 steken tussen de figurtes te laten)

5 M
Poussez M
Druk de M-toets in

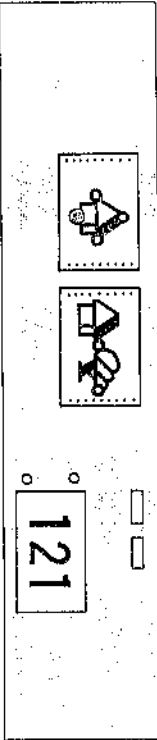

- (A) Entrez 121 qui indique le premier rang du motif.
(Enfoncez 1, 2 et 1)
- (A) Sla 121 in, voor de eerste toer van het patroon (sla 1, 2 en 1 in)

6 M
Poussez M
Druk de M-toets in

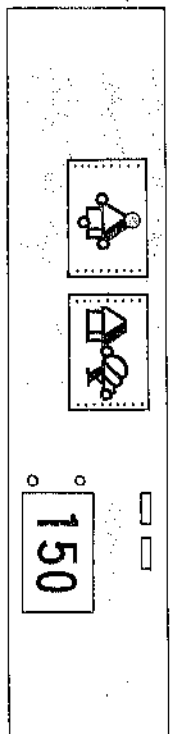

- (B) Entrez 150 qui indique le dernier rang du motif.
- (B) Sla 150 in voor de laatste toer van het patroon.

7 M
Poussez M
Druk de M-toets in



- (C) Entrez 1 qui indique l'extrémité gauche du motif.
- (C) Sla 1 aan voor de linker kant van het patroon.

8 M
Poussez M
Druk de M-toets in

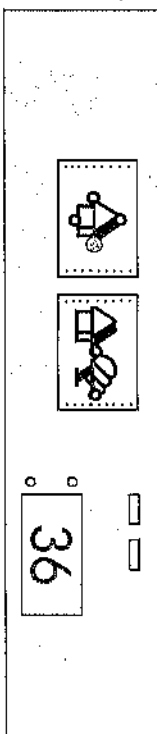

- (D) Entrez 36 qui indique l'extrémité droite du motif.
- (D) Sla 36 in voor de rechter kant van het patroon.

9 M
Poussez M
Druk de M-toets in

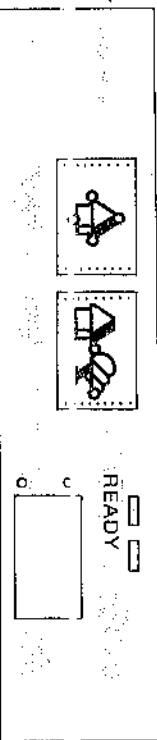

La lampe READY (PRET) s'allume et le programme est terminé.
Het lampje READY (klaar) brandt en het programmeren is klaar.

10 CF
Poussez CF
Druk de CF-toets in

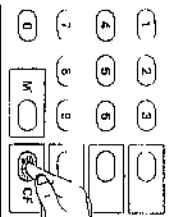

- * Dans le cas où on a entré une figure incorrecte, poussez CF et entrez à nouveau la figure correcte (Voir P.132, DANS LES CAS SUIVANTS 10-4-1.)
- * Als u een fout cijfer heeft ingeslagen druk dan de CF-toets in en daarna het goede cijfer (Zie ook pag. 132. 10-4-1.)

TRICOT A MOTIFS

1. Placez le CHARIOT K au côté gauche de la machine, "au-delà" de la marque "1 C".
2. Enfillez le fil de seconde couleur dans l'UNITÉ DE TENSION et accrochez-le sous le CLIP.
3. Mettez le BOUTON DE CHANGEMENT en position "KC" (1).
4. Déplacez le CHARIOT K de la gauche vers la droite. Les aiguilles en position B sont amenées en position B et D par le mouvement du CHARIOT K.
5. Enfoncez le bouton "MC".
6. Enfillez le fil de seconde couleur dans le DISTRIBUTEUR B sans ouvrir le levier du DISTRIBUTEUR. Maintenez le fil sous le DISTRIBUTEUR avec la main gauche.
7. Tricotez un rang en maintenant le fil de seconde couleur. Ensuite, continuez à travailler avec le CHARIOT K, vous tricotez du Jacquard.

Pour continuer à tricoter des motifs.

8. A l'avant-dernier rang, la carte retourne automatiquement en position de départ, avec un signal sonore. Si vous souhaitez répéter, continuez à tricoter.

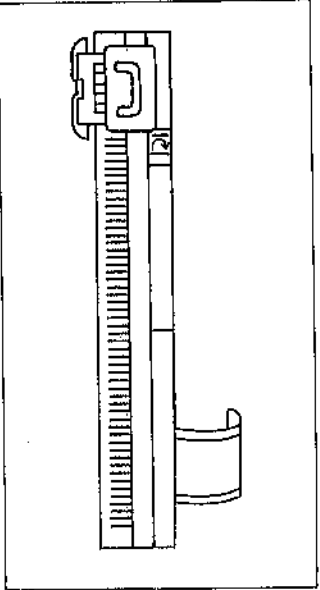

1



3



5

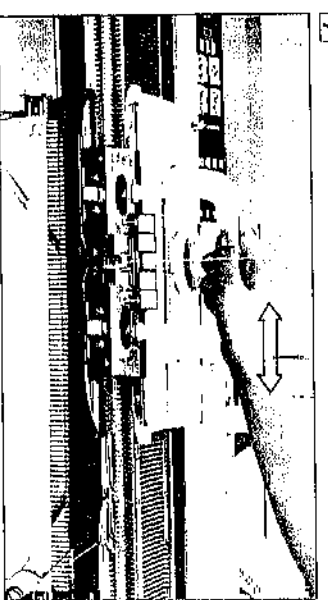

7

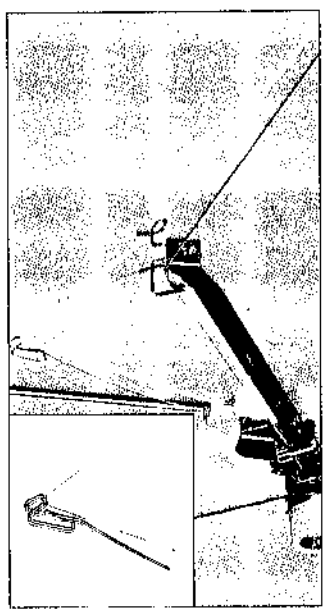

2

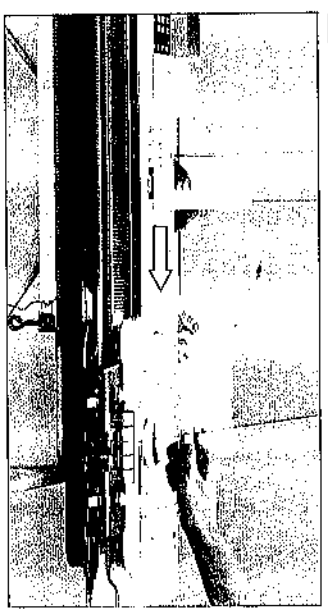

4

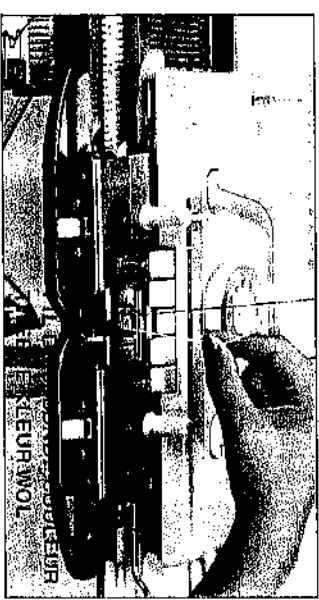

6

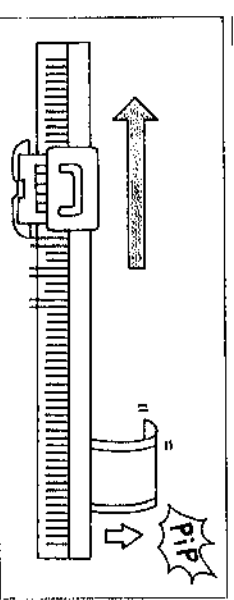

8

<Attention> Ne commencez pas le DERNIER rang pendant que la CARTE retourne en position de départ.

<Let op> U mag de breislede niet overhalen terwijl de kaart aan het terugdraaien is.

Patroonbreien

1. Zet de breislede aan de linkerkant van de machine (Zet hem links van het "1 C" tekenetje)
2. Rijg de tweede kleur wol door de draadgeleider en klem hem onder de klem van de draadgeleider.
3. Zet de veranderknop in de KC (1) stand.
4. Haal de breislede over naar rechts. De naalden in de B-stand worden nu geselecteerd en in de B- en D-stand gezet door de breislede.
5. Druk de MC-knop in.
6. Rijg de tweede kleur wol door toevoerrog 'B' zonder de handie van het toevoerrog te openen. Houdt de draad onder de slede met uw linkerhand vast.
7. Brei één toer terwijl u de tweede kleur vasthoudt. Brei nu verder uw Noorse patroon.
8. Bij de een na de laatste toer van uw patroon hoort uw een zoemer en dan draait de kaart automatisch door naar het begin van het patroon. Als u het patroon wilt herhalen, kunt u dus gewoon doorbreien.

Verder gaan met het breien van het patroon

8. Bij de een na de laatste toer van uw patroon hoort uw een zoemer en dan draait de kaart automatisch door naar het begin van het patroon. Als u het patroon wilt herhalen, kunt u dus gewoon doorbreien.

Pour Terminer le Tricot a Motifs

1. A l'avant-dernier rang du motif, la carte retourne automatiquement en position de départ et le signal sonore se fait entendre.
2. Poussez le CHARIOT K vers la droite au dernier rang.

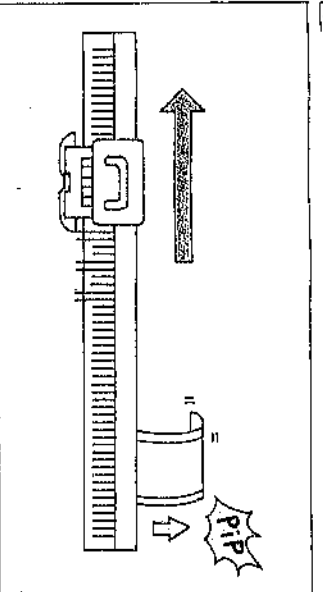

1

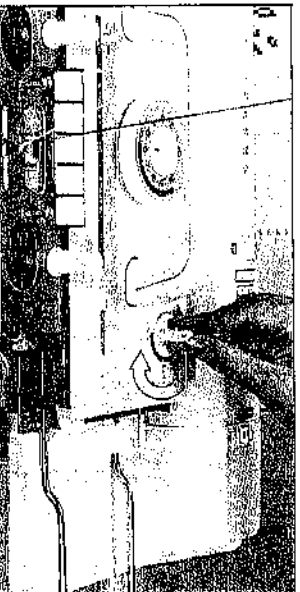

2

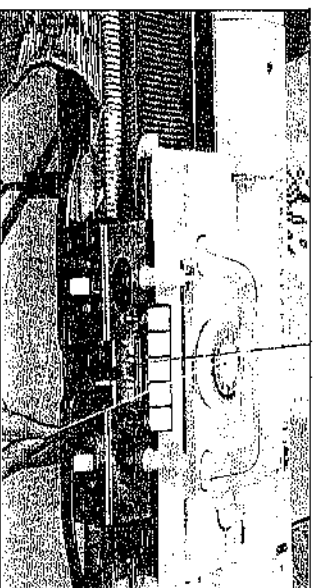

3

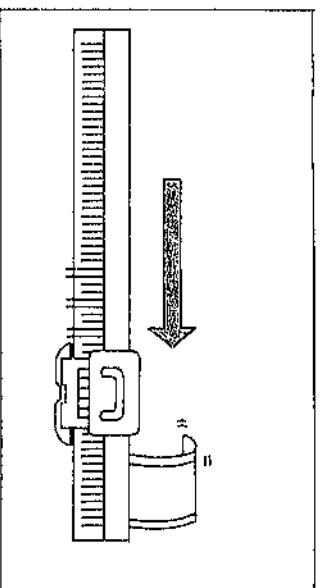

4

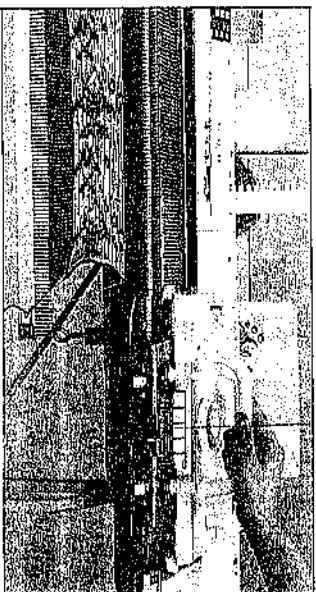

5

3. En remettant le BOUTON "KC (1)" en position "NL", le(s), BOUTON(S) DE CAME(S) est (sont) annulé(s) automatiquement.
4. Enlevez le fil de seconde couleur du DISTRI-BUTEUR B. Coupez-le et accrochez-le sous le CLIP.

5. Tricotez quelques rangs Jersey.

Het afmaken van patroonbreien

1. Bij de één na de laatste toer van het patroon hoort u een zoemer en dan draait de kaart automatisch door naar het beginpunt van het patroon. (De breislede moet dan van rechts naar links over gehaald worden.)
2. Haal de breislede over naar rechts bij de laatste toer.

3. Als u nu de veranderknop van KC (1) naar NL zet, springen de patrootoetsen terug in de oorspronkelijke stand.
4. Verwijder de tweede kleur wol uit toeveroerg 'B'. Breek de draad af en klem hem onder de draadklem.

- <Let op!>**
1. Als u een toer breit, dient de slede voorbij het midden van het naaldenbed te gaan, anders transporteert de patroonkaart niet. Ga als volgt te werk indien de slede niet voorbij het midden van het naaldenbed is gegaan.
 - 1) Zet de naalden uit de D-stand terug in de B-stand.
 - 2) Druk beide PART-knoppen in. Haal de slede één toer over naar de andere kant van het naaldenbed.
 - 3) Zet de geselecteerde naalden terug in de B-stand en haal één toer uit.
 - 4) Sla (O) in en druk de CR-toets in. Haal de slede over en de naalden worden weer geselecteerd.
 - 5) Stel overeenkomstig het patroon de patroortoetsen weer in en begin opnieuw te breien.
 2. Het is nu niet nodig om de breislede voorbij het tekenijle te zetten in iedere toer.

<Attention>

1. Quand vous tricotez un rang, le CHARIOT K doit avoir dépassé le centre du lit d'aiguilles, sinon la CARTE n'avance pas. Notez les points suivants au cas où, si vous tricotez un rang, vous constatez que le CHARIOT K n'a pas dépassé le centre du lit d'aiguilles au dernier rang.
 - 1) Repoussez toutes les aiguilles de la position D en position B.
 - 2) Entoncez les deux boutons PART. Déplacez le CHARIOT K pour un rang et qu'il se trouve à l'autre extrémité.
 - 3) Repoussez les aiguilles sélectionnées en position B.
 - 4) Déplacez le CHARIOT K pour un rang.
 - 5) Entoncez le(s) BOUTON(S) DE CAME suivant le motif en cours et recommencez à tricoter.
2. Il n'est pas nécessaire de pousser le CHARIOT K au-delà de "1C" ou "1" à chaque rang.

Comment retirer la CARTE
Het verwijderen van de patroonkaart

Poussez la touche RR
La CARTE DE MOTIF retourne à la LIGNE DE DEPART.
Druk de RR-toets is: De patroonkaart draait terug naar de startlijn.

Fermez l'interrupteur. Zet de machine af.
Verwijder de kaart door aan de transporterschijf te draaien.

Enlevez la carte à l'aide du DISQUE D'AVANCEMENT.
Pendant que l'interrupteur est ouvert, ne pas avancer la CARTE avec le DISQUE D'AVANCEMENT.
Draai niet aan de transporterschijf als de machine aan staat.

5-3-2. MOTIF A (Position haute du sélecteur)

Un nombre au choix de motifs peut être tricoté n'importe où.

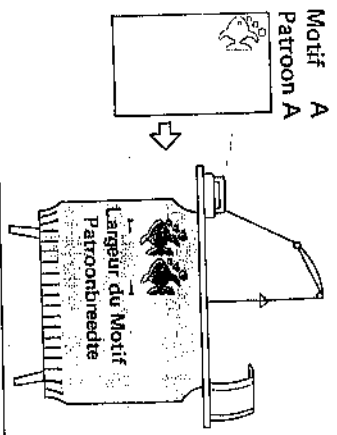

Comment programmer

- (1) Entrez les dimensions du motif
- (2) Choisissez et entrez la **Position de la Première Aiguille**.
- (3) Entrez les extrémités gauche et droite de la **Largeur du Motif** sur le modèle.

Comment entrer — par exemple, Jaune 10.

- La couleur suivant l'emplacement des aiguilles
- ① ① Le numéro de l'aiguille

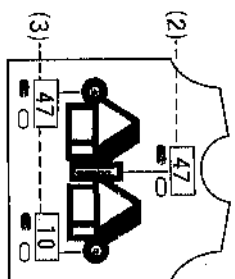
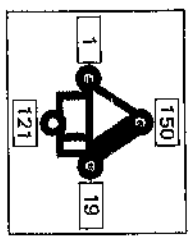

5-3-2. BREIEN VAN PATROON A (Bovenste stand van de patroonkeuzeschakelaar)

U kunt het uitgekozen patroon zoveel maal als u wilt breien op elke plaats in het breiwerk.

Het programmeren

- (1) Sla de grootte van het patroon in.
- (2) Beslis waar u het patroon wilt hebben en sla dan de gekozen naaldstand in.
- (3) Sla de linker- en rechterbreedte van het patroon in.

Het inslaan van het patroon

- bijvoorbeeld, geel 10.
- De kleur van het aantal naalden
- ① ① Het aantal naalden

Position de la **Première Aiguille** ... Maille de l'extrémité gauche du motif sur la CARTE.

Gekozen naaldstand van het patroon ... Meest linkse steek van het patroon op de kaart.

* Nous appellerons cette maille par abréviation "F. N. Position" (First Needle Position).

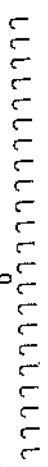

F. N. Position ← Gekozen naaldstand
15
0

F. N. Position ← Gekozen naaldstand
32
0



Motif A Patron A
F. N. Position



Tricot Motif Plein

• F. N. Position est automatiquement placé pour que le centre d'un motif ou des motifs répétés soit toujours situé à l'aiguille "Vert 1".

Volledig patroon breien

• De gekozen naaldstand wordt automatisch ingesteld en wel zo dat het midden van het patroon altijd op de 'Groen 1' naald is.

Motif A Patron A

- F. N. Position peut être librement choisie.
- Entrez le numéro de l'aiguille F. N. Position.
- ex. 1 Si vous situez F. N. Position en Jaune 15, entrez ① ⑤.
- ex. 2 Si vous situez F. N. Position en Jaune 32, entrez ③ ②.

Patroon A

- U kunt de gekozen naaldstand zelf bepalen.
- Sla daarvoor de gekozen naaldstand als volgt in:
- bv. De gekozen naaldstand is op geel 15, sla dan eerst de kleur (geel) in en vervolgens ③ ②.

F. N. Position ← Gekozen naaldstand

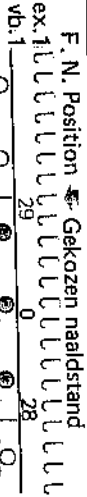

ex. 1
29
0



ex. 3
28
15

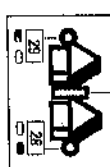

100

19 sts. x 3 pcs.
57 sts.
Largeur du Motif Patronbreedte

ex. 2
50
13
0

ex. 2
50
13
0



38 sts. 19 sts. x 2 pcs.
Largeur du Motif Patronbreedte

F. N. Position Gekozen naaldstand

100
Largeur du Motif Patronbreedte

100
Largeur du Motif Patronbreedte

100
Largeur du Motif Patronbreedte

100
Largeur du Motif Patronbreedte

100
Largeur du Motif Patronbreedte

100
Largeur du Motif Patronbreedte

100
Largeur du Motif Patronbreedte

100
Largeur du Motif Patronbreedte

100

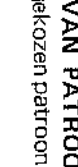
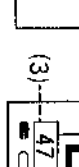
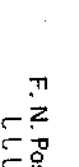
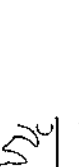
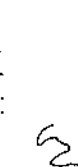
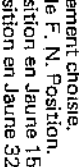
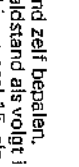
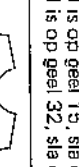
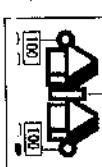

25
10
0

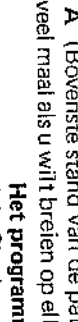
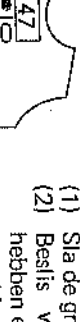
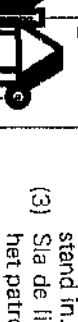
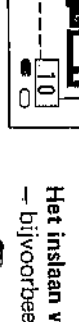
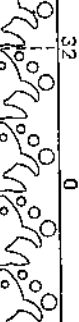
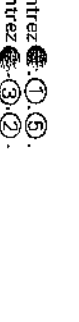
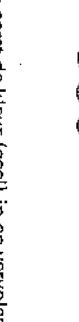
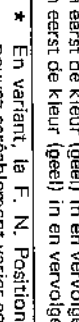
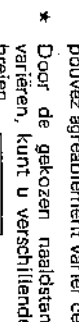
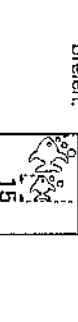
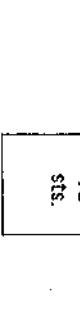
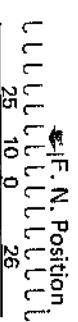
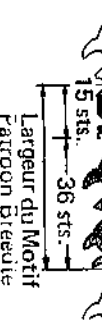

10
25
36

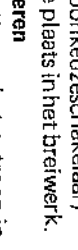
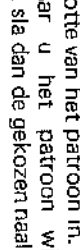
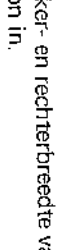
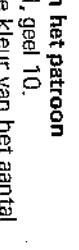
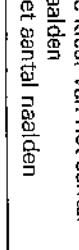
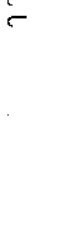
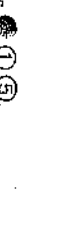
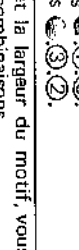
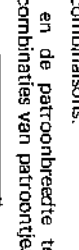
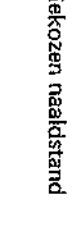

10
25
36



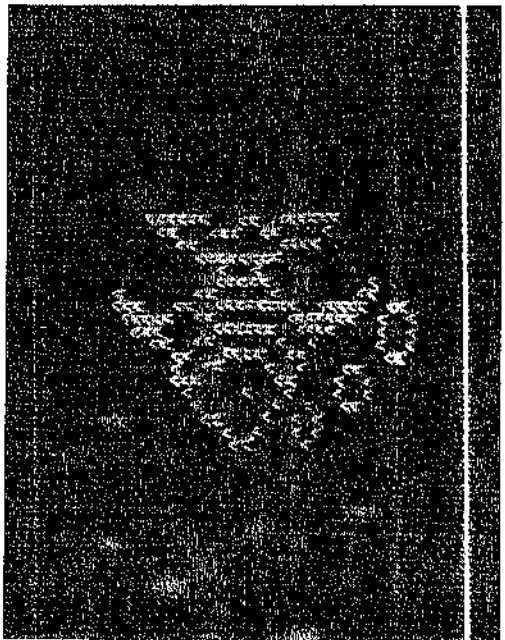

* Gebruik de patroonkaarten 4--17.

préparation : Si vous utilisez la même carte que celle qui se trouve dans la machine, **Voorbereiding :** Indien U dezelfde kaart gebruikt die nu in de machine zit, drukt u de RR toets in en commencez à partir de 3.

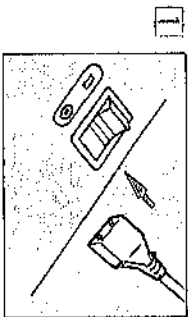

1 Fermez l'INTER-RUPTEUR et raccordez le fil à la machine.
Zet de machine af, steek de stekker in het contact.

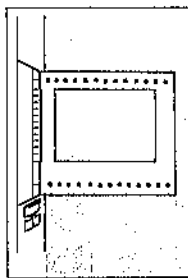

2 Introduisez la CARTE.
Stel de kaart in.

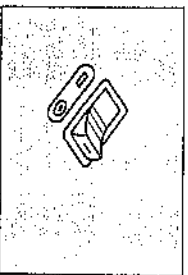

3 Ouvrez l'INTER-RUPTEUR.
Zet de machine weer aan.

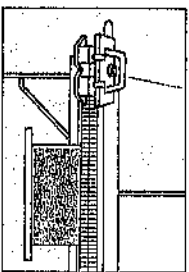

Tricotez quelques rangs Jersey, tension n° 6, et placez le CHARIOT K à l'extrémité gauche de la machine.
Brei enkele toeren gewoon recht met steekgrootte n. 6 en zet de breislede aan de linkerkant van de machine.

2 Programmation des motifs Programmeren van het patroon

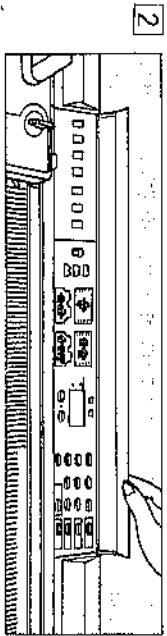

2 Ouvrez le couvercle, Open het deksel

3

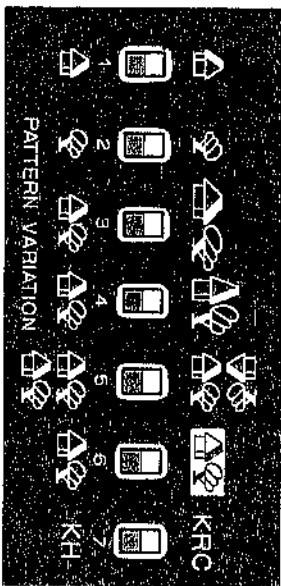

Mettez tous les interrupteurs de VARIATION de MOTIFS en position basse.
Zet de patroonkeuzeschakelaar in de hoogste stand.

- * Situez l'interrupteur du sélecteur de motifs quand la lampe de ce sélecteur s'allume.
- * Stel de patroonkeuzeschakelaar in als het lampje Pattern Selector (patroonkeuzeschakelaar) brandt.

4

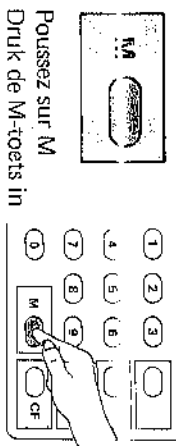

4 Pousser sur M
Druk de M-toets in

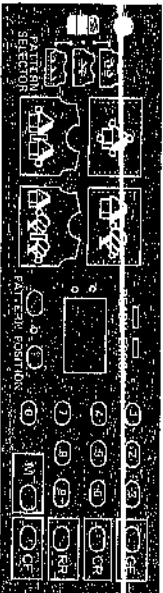

Mettez le sélecteur de motifs en position haute.
Zet alle patroonvariëte-schakelaars in de onderste stand.

- * Situez l'interrupteur du sélecteur de motifs quand la lampe de ce sélecteur s'allume.
- * Stel de patroonkeuzeschakelaar in als het lampje Pattern Selector (patroonkeuzeschakelaar) brandt.

CARTE N° 4 17
Kaart no. 4-17

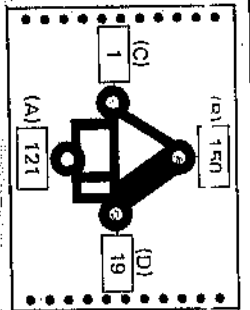
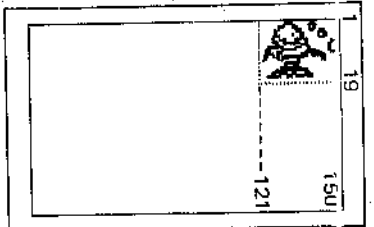

- (A) Le premier rang du motif
 - (B) Le dernier rang du motif
 - (C) Extrémité gauche du motif
 - (D) Extrémité droite du motif
- (A) De eerste toer van het patroon.
 - (B) De laatste toer van het patroon.
 - (C) De linker kant van het patroon.
 - (D) De rechter kant van het patroon.



5

(A) Entrez 121 qui situe le premier rang du motif
(A) Sla 121 in voor de eerste toer van het patroon.



5

(B) Entrez 150 qui situe le dernier rang du motif
(B) Sla 150 in voor de laatste toer van het patroon.

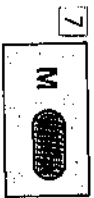

7

(C) Entrez 1 qui situe le côté gauche du motif
(C) Sla 1 in voor de linker kant van het patroon.



8

(D) Entrez 19 qui situe le côté droit du motif
(D) Sla 19 in voor de rechter kant van het patroon.

Comment réaliser correctement un tricot à motif unique.

- Quand on tricote un motif unique, le procédé suivant est important en vue d'obtenir un modèle joliment terminé.
- Préparation et programmation du motif comme Pattern A (voir P. 45-47)
- Référez-vous à la P. 42-1-5 pour l'exécution mais mettez le bouton de changement sur la position "KC (11)" (P. 42-3)
- 1. Enfilez le fil de seconde couleur qui est accroché sous le CLIP, dans le DISTRIBUTEUR B, sans ouvrir le levier. Maintenez le fil en-dessous du DISTRIBUTEUR avec la main gauche.

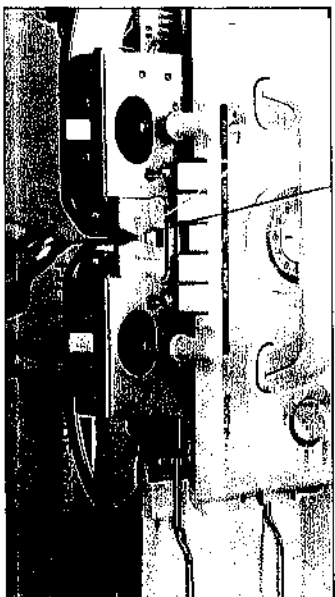

Het afmaken van een enkel motiefje

- Bij het breien van enkele motiefjes is de volgende procedure van belang voor een mooi resultaat.
- Voorbereiding en programmeren zijn hetzelfde als op pag 45-47 voor patroon A.
- Kijk op pag 42 (1) tot en met (5) voor het breien. Maar zet de veranderknop op KC (11)
- 1. Rijg de tweede draad, die onder de draadklem zit door toevoerorg "B" zonder de handie van het toevoerorg te openen. Houdt de draad onder de slede met uw linkerhand vast.

2

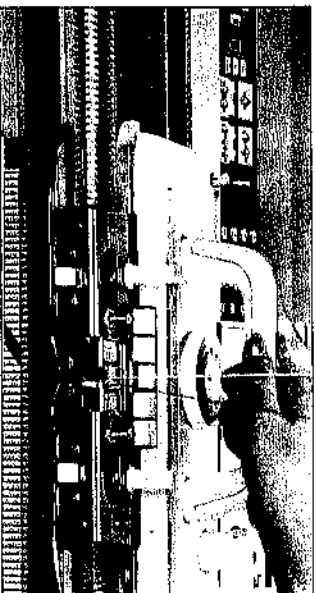

- 2. Brei één toer en zet de slede aan de linkerkant van de machine.

4

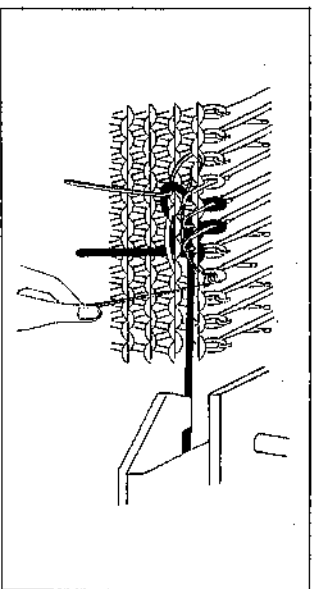

- 3. Zet aan de kant van de breislede de een na de laatste naald in de D-stand en hang een los draadje in de naalkop. Schuif de naald in de B-stand.
- 4. Haal de slede over naar rechts en hang op dezelfde manier een draadje in de een na de laatste naaldkop.

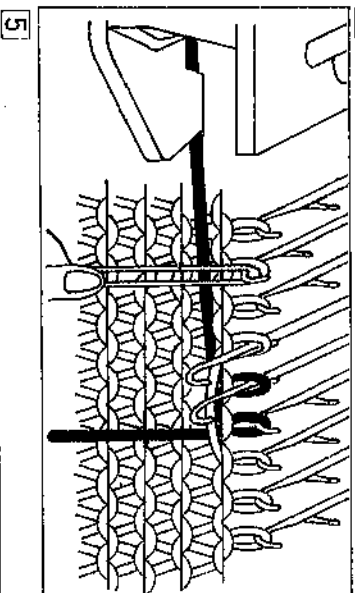

5

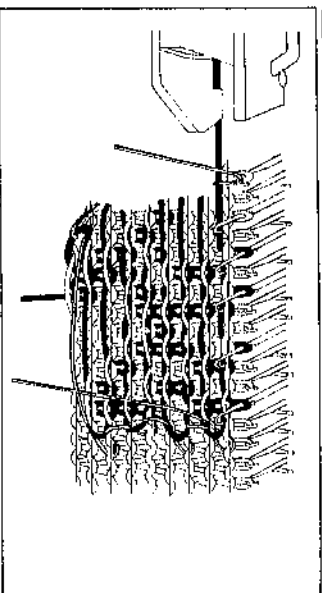

6



- 5. Ceci est destiné à supprimer les petits trous qui apparaissent parfois entre les côtés du motif et la couleur de fond.
- * Il est préférable d'utiliser un fil de la même couleur que le fil principal, pour ce fil de raccord.
- 6. Maintenant le motif unique est bien completé.

- 5. Zo krijgt u geen gaatje tussen het motiefje en de rest van het breiwerk.
- * U kunt het beste een draadje van dezelfde wol als de hoofdkleur gebruiken.
- 6. Nu is uw enkele motiefje af.

5-3-3. MOTIF A + B (La position médiane du sélecteur de motifs)

- Deux motifs présentés sur la CARTE côte à côte peuvent être sélectionnés.
- Le motif le plus long s'appelle "Motif A", et l'autre "Motif B".

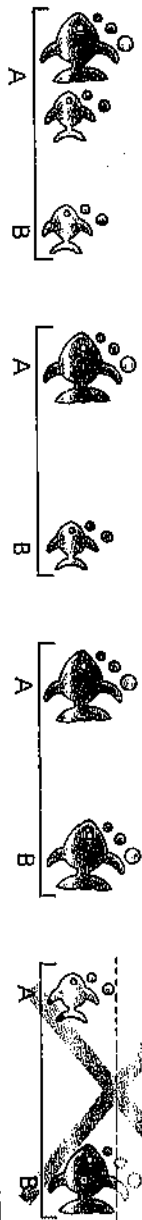
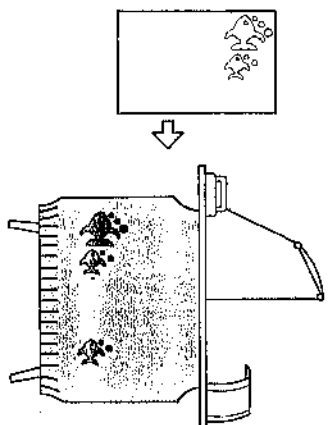

5-3-3. PATROON A + B (Middelste stand van de patroonkeuzeschakelaar)

- Als er op de kaart twee figuurtjes staan kunt u ze naar keuze selecteren.
- Het langere figuurtje is patroon A en het andere patroon B.

*Deux motifs sélectionnés peuvent être tricotés n'importe où sur une ligne et de n'importe quelle largeur.

Comment programmer

Entrez les figures suivantes
(1) Les dimensions du Motif A sur la CARTE.

- (2) La F.N. Position du Motif A.
- (3) La largeur du Motif sur le modèle.
- (4) Les dimensions du Motif B sur la CARTE.
- (5) La F.N. Position du Motif B.
- (6) La largeur du Motif sur le modèle.

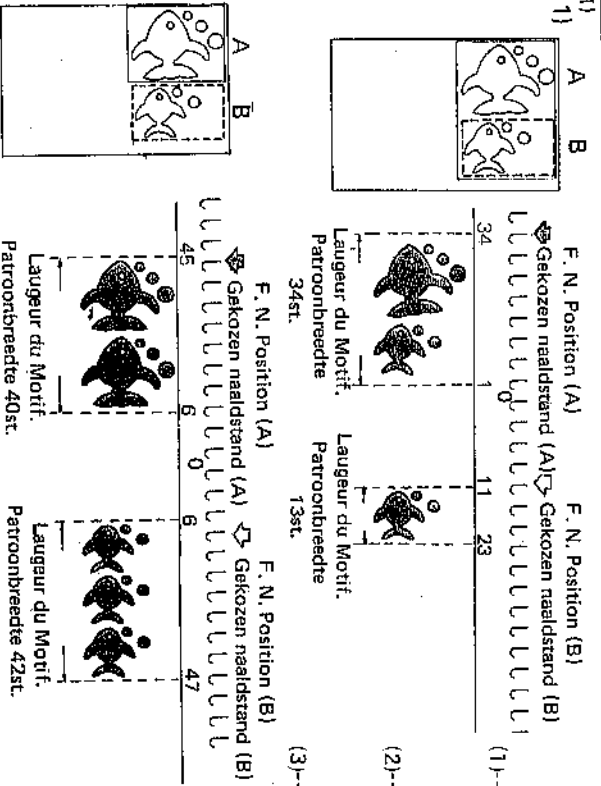

(ex. 2)
(vb. 2)

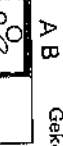

(ex. 3)
(vb. 3)

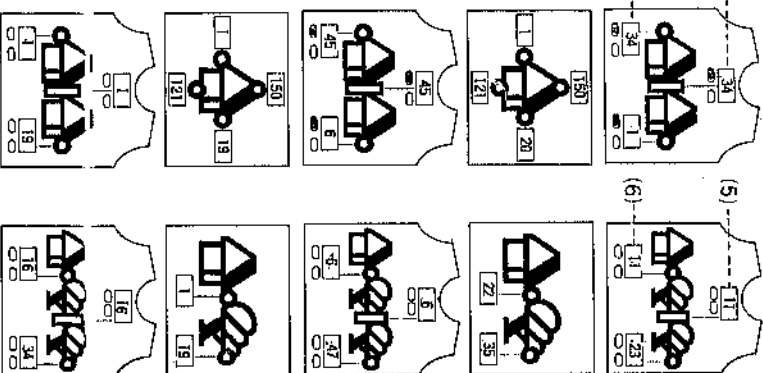
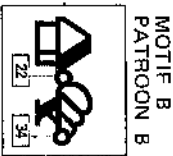
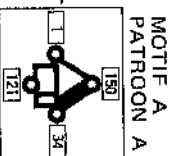
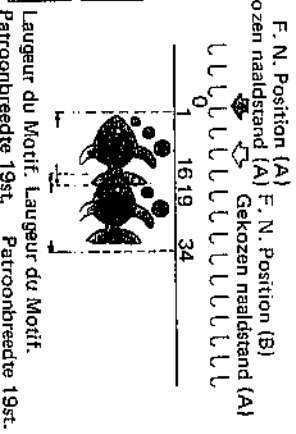
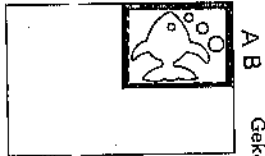

*De door u uitgekozen patroontjes kunnen op één lijn in elke gewenste breedte en met elke gewenste tussenruimte gebreid worden.

Het programmeren

- (1) Sla de volgende cijfers in.
- (2) De grootte van patroon A op de kaart.
- (3) De gekozen naaldstand van patroon A.
- (4) De patroonbreedte op het breiwerk.
- (5) De grootte van patroon B op de kaart.
- (6) De gekozen naaldstand van patroon B.
- (7) De patroonbreedte op het breiwerk.

*Patroon A + B kan ook bestaan uit bv. twee keer patroon A. Dit u kunt twee van deze patronen overal, met elke gewenste tussenruimte, op één lijn breien.

* Utilisez la carte N° 4-17

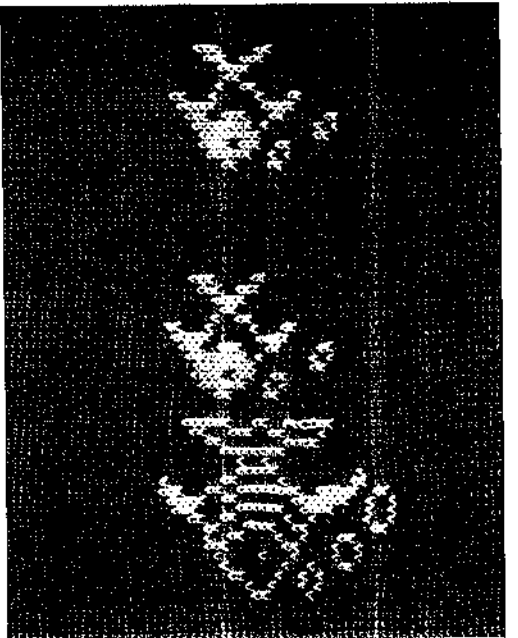

* Gebruik patroonkaarten no. 4-17.

Préparation : Si vous employez une CARTE qui est déjà sur la machine, poussez la touche RR et commencez à partir de 3.

Voorbereiding : Als u dezelfde kaart gebruikt, die in de machine zie, drukt u de RR knop in en begint u vanaf 3.

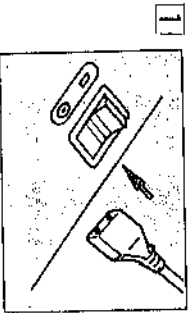

1 Fermez l'interrupteur et raccordez la fiche. Zet de machine af, steek de stekker in het contact.

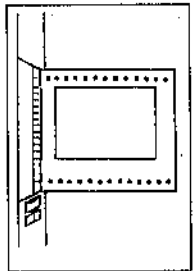

2 Insérez la CARTE. Stel de patroonkaart in.

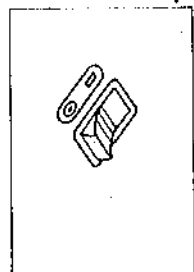

3 Ouvrez l'interrupteur. Zet de machine weer aan.

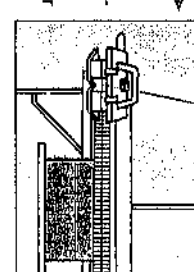

Tricotez quelques rangs en Jersey, tension 6, et placez le CHARLOT K à gauche. Brei een paar toeren gewoon recht, met steekgrootte no. 6 en zet de breislede aan de linkerkant van de machine.

(Programmation des motifs)

Programmeren van het patroon

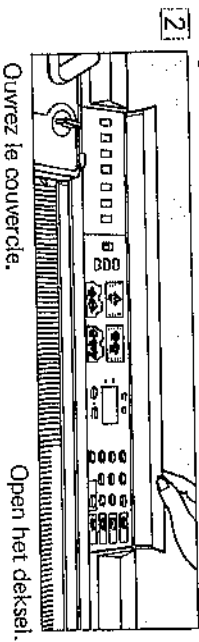

Ouvrez le couvercle.

Open het deksel.

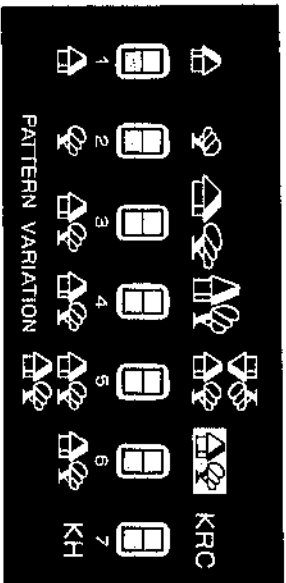

Mettez tous les interrupteurs de variations de motifs en position basse. Zet alle patroonvarië-schakelaars in de onderste stand.

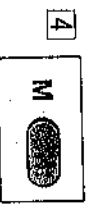

Poussez la touche M. Druk de M-toes in

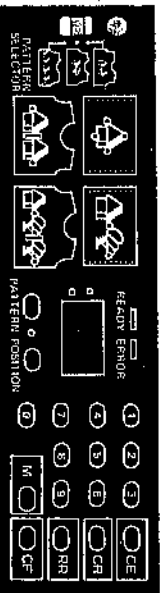
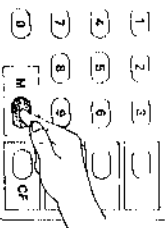

Mettez l'interrupteur du SELECTEUR en position médiane. Zet de patroonkeuzeschakelaar in de middelste stand.

* Situez l'interrupteur du SELECTEUR de motifs quand la lampe du sélecteur s'allume.
* Stel de patroonkeuzeschakelaar in als het lampje Pattern Selector (patroonkeuzeschakelaar) brandt.

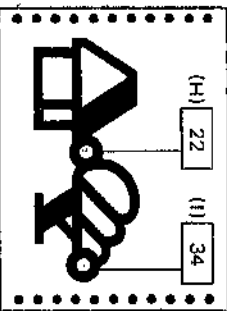
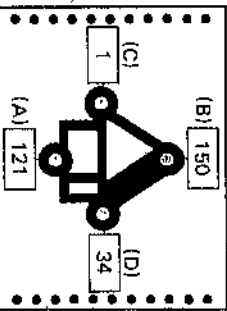
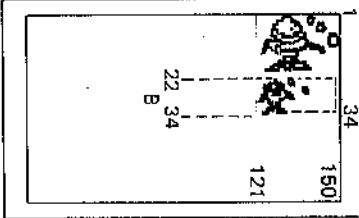

- (A) Le premier rang du motif A.
- (B) Le dernier rang du motif A.
- (C) L'extrémité gauche du motif A.
- (D) L'extrémité droite du motif A.
- (H) L'extrémité gauche du motif B.
- (I) L'extrémité droite du motif B.
- (A) De eerste toer van patroon A.
- (B) De laatste toer van patroon A.
- (C) De linkerkant van patroon A.
- (D) De rechterkant van patroon A.
- (H) De linkerkant van patroon B.
- (I) De rechterkant van patroon B.

5



- (A) Entrez 121 qui indique le premier rang du motif A.
- (A) Sla 121 in voor de eerste toer van patroon A.

6

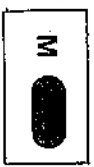

- (B) Entrez 150 qui indique le dernier rang du motif A.
- (B) Sla 150 in voor de laatste toer van patroon A.

7

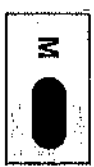

- (C) Entrez 1 qui indique l'extrémité gauche du motif A.
- (C) Sla 1 in voor de linkerkant van patroon A.

8



- (D) Entrez 34 qui indique l'extrémité droite du motif A.
- (D) Sla 34 in voor de rechterkant van patroon A.

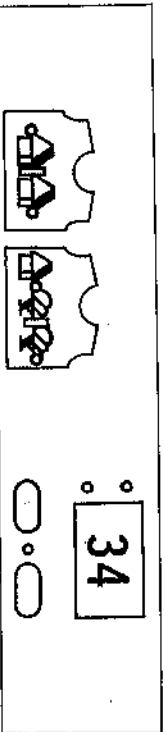
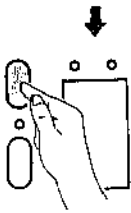
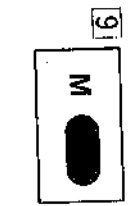
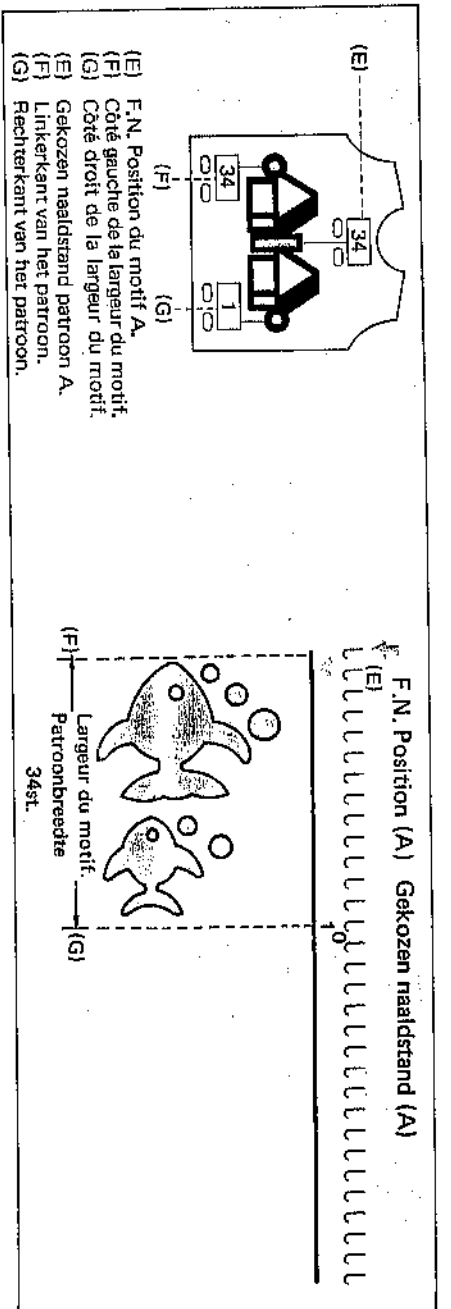

(E) Entrez jaune 34 qui situe la F.N. Position du motif A.
 (E) S'ia 'geel' 34 in voor de gekozen naaldstand (A).

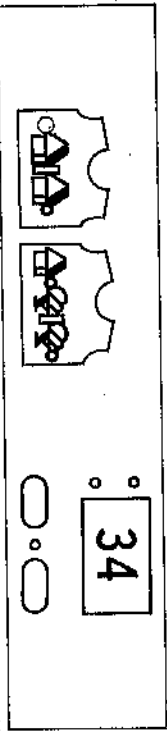

(F) Entrez jaune 34 qui situe le côté gauche de la largeur du motif sur le modèle.
 (F) S'ia 'geel' 34 in voor de linkerkant van het patroon op het breiwerk.

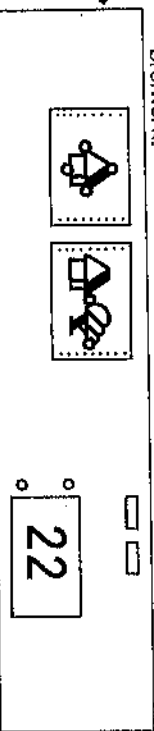
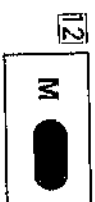

(H) Entrez 22 qui situe le côté gauche du motif B (voir figure page 51.)
 (H) S'ia 22 in voor de linkerkant van patroon B. (Zie pag. 51)

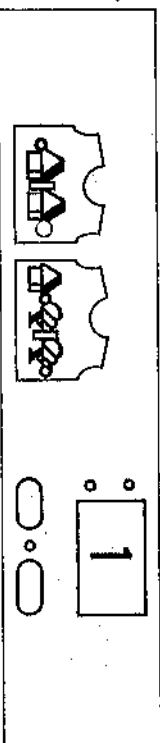
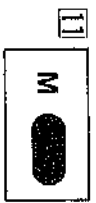

(G) Entrez jaune 1 qui situe le côté droit de la largeur du motif sur le modèle.
 (G) S'ia 'geel' 1 in voor de rechterkant van het patroon op het breiwerk.

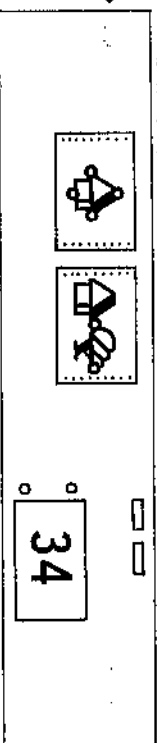
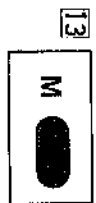

(I) Entrez 34 qui situe le côté droit du motif B.
 (I) S'ia 34 in voor de rechterkant van patroon B.

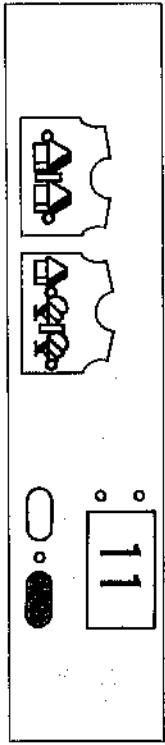
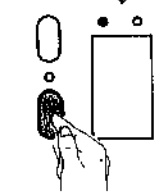
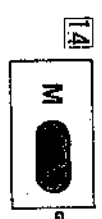
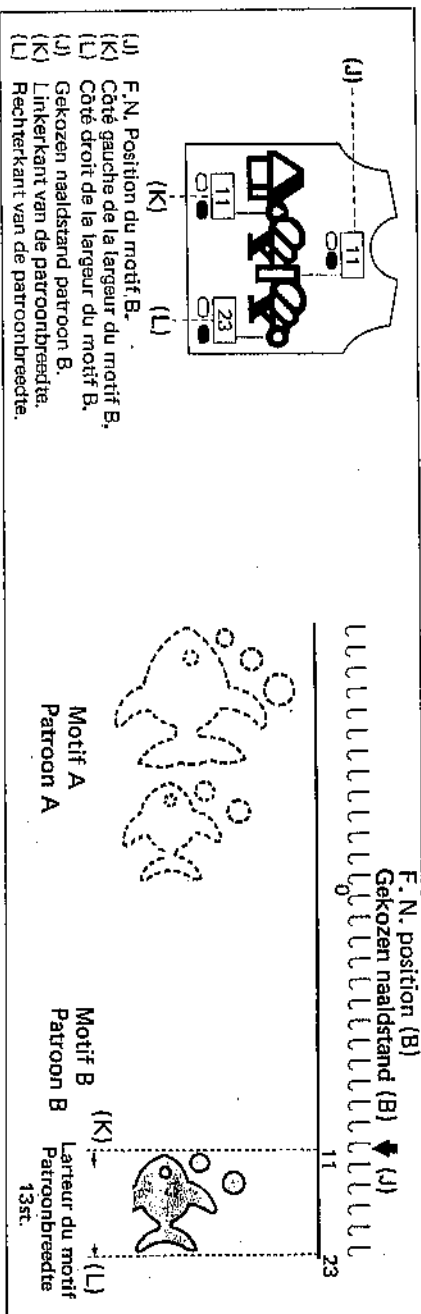

(J) Entrez Vert 11 comme F.N. Position du motif B.
 (J) Sla 'groen' 11 in voor de gekozen naaldstand voor patroon B.

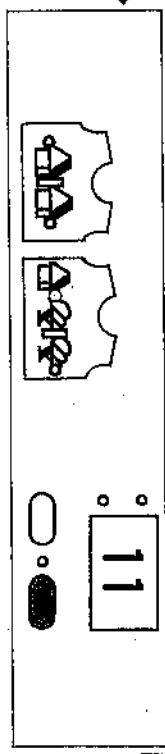
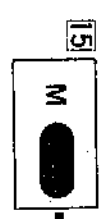

(K) Entrez Vert 11 qui situe le côté gauche de la largeur du motif sur le modèle.
 (K) Sla 'groen' 11 in voor de linkerkant van het patroon op het breiwerk.

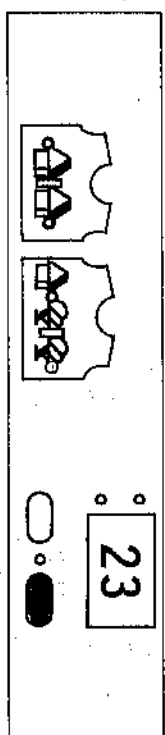
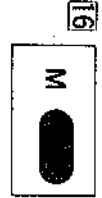

(L) Entrez Vert 23 qui situe le côté droit de la largeur du motif sur le modèle.
 (L) Sla 'groen' 23 in voor de rechterkant van het patroon op het breiwerk.

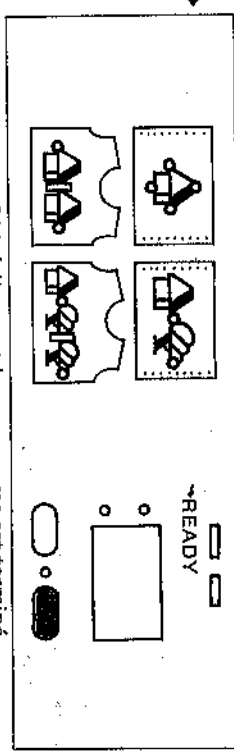
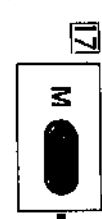

La LAMPE READY s'allume et le programme est terminé.
 Het lampje READY (klaar) brandt nu en het programmeren is klaar.

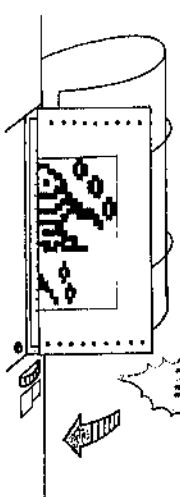
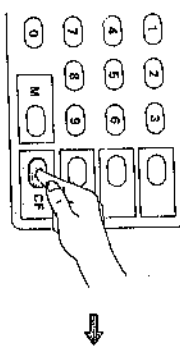

* A partir de ce moment, travaillez de la même manière que pour le tricot des motifs (voir page 42).
 Mais, mettez le BOUTON DE CHANGEMENT sur "KC (11)".
 (P. 42 - [3]).

* Ga nu verder hetzelfde te werk als voor patroonbreien (zie pag. 42), maar zet de veranderknop op KC (11). (P. 42 - [3]).

5.4. VARIATIONS SUR LES MOTIFS (La programmation est la même que précédemment excepté l'interrupteur N° 3.—Voir P.56—2)

5-4. PATROON/VARIATIE (Het programmeren is hetzelfde als tevoren behalve wat betreft schakelaar no. 3, pag. 56—2)

5-4-1. MOTIF A.. MOTIF B INVERSE (Interrupteurs N° 1 & 2)

Le côté envers (il vous fait face quand vous tricotez)
Le côté endroit. (Quand vous tricotez, ce côté est opposé à vous; il fait face à la machine);
Pour les combinaisons de variations sur les motifs, voir la liste de la page 61.

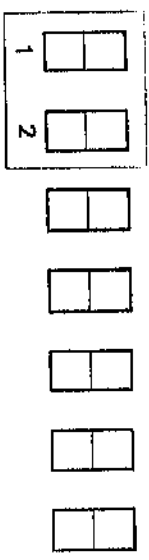

5-4-1. PATROON A — PATROON B OMGEKEERD (Schakelaars 1 & 2)
De achterkant van het werk. (Dat is de kant die u voor zich heeft tijdens het breien.)
De goede kant. (De kant die tijdens het breien aan de achterkant zit.)

Tous interrupteurs en position basse.
Alle schakelaars in de onderste stand

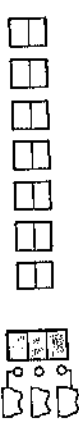

Pour tous motifs (Voor alle patronen)

- Le motif est exécuté sur le modèle dans la direction opposée au motif sur la CARTE.
- Het patroon komt in de tegenovergestelde richting op het breiwerk, tegenovergesteld aan de richting op de kaart.

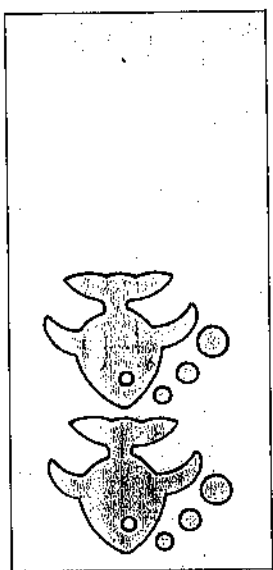
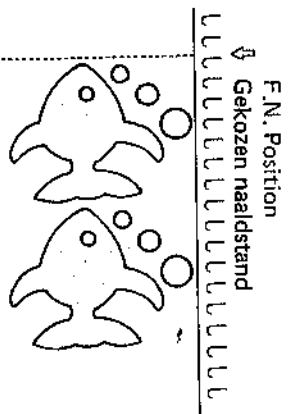
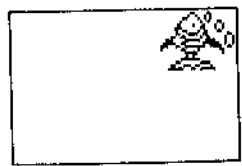

Motif A inversé (Interrupteur N° 1)
Patroon A omgekeerd (Schakelaar no. 1)

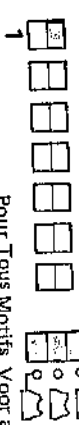

Pour Tous Motifs. Voor alle patronen

- Le motif est exécuté sur le modèle dans la même direction que le motif sur la CARTE. Cet interrupteur est très utile pour tricoter une lettre.
- Het patroon komt op het breiwerk in dezelfde richting als op de patroonkaart. Deze schakelaar is vooral geschikt voor het breien van letters.

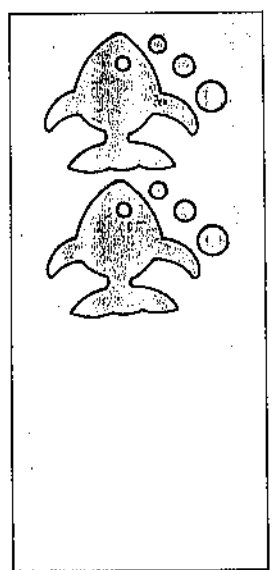
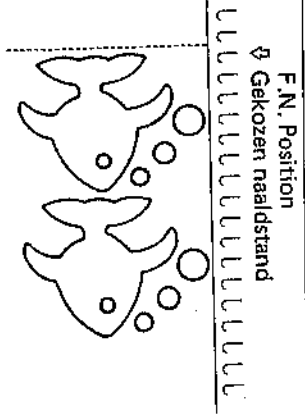
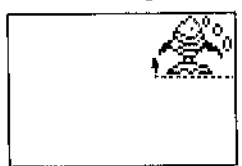

- Dans ce cas, la F.N. Position est transférée du côté gauche du motif sur la carte au côté droit.
- In dit geval is gekozen naaldstand gelijk aan de rechterbuitenkant van het patroon in plaats van de linkerkant.

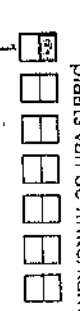

- Pour placer le motif, le programme du motif inclut l'espace sur la CARTE.
- Als u ruimte tussen de patroontjes wilt op het breiwerk, dient u de grootte van het patroon te programmeren met de tussenruimte op de kaart er bij inbedrepen.

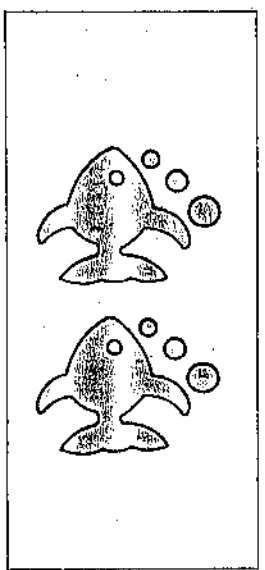
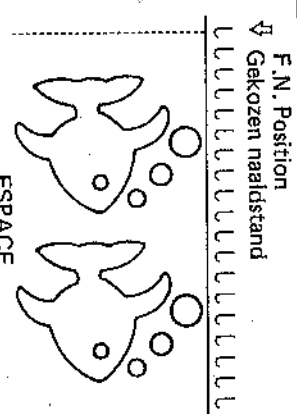
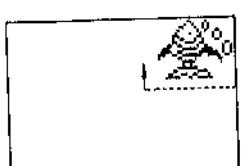

Motif B inverse (Interrupteur N° 2) Patroon B omgekeerd (Schakelaar no. 2)

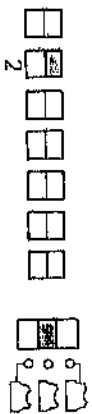

Uniquement pour motif A + B
Alleen voor patroon A + B

- Seul le motif B est placé dans le même sens que le motif sur la carte.
- Alleen patroon B komt op het breiwerk in dezelfde richting als op de patroonkaart.

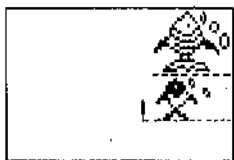

Gekozen naaldstand(A)

↕ F.N. Position (A)

LLLLLLLLLLLLLLLLLLLL

Gekozen naaldstand(B)

↕ F.N. Position (B)

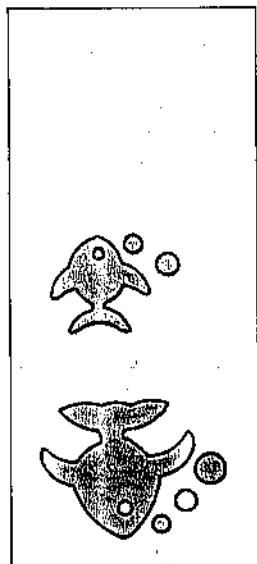
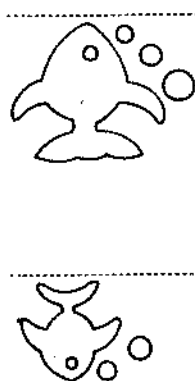

Motif A & B inverse (Interrupteurs N° 1 & 2)

Patroon A & B omgekeerd (Schakelaars 1 & 2)

Uniquement pour motif A + B
Alleen voor patroon A + B

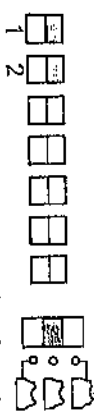

- Les deux motifs sont exécutés sur le modèle dans la même direction que le motif sur la CARTE.
- Beide patroontjes komen op het breiwerk in dezelfde richting als op de patroonkaart.

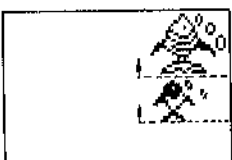

Gekozen naaldstand(A)

↕ F.N. Position (A)

LLLLLLLLLLLLLLLLLLLL

Gekozen naaldstand(B)

↕ F.N. Position (B)

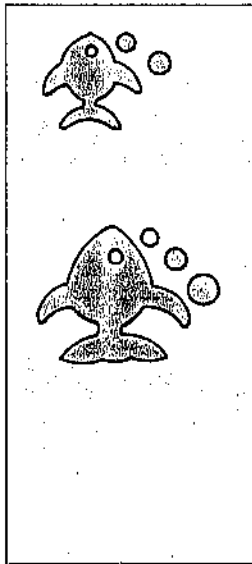
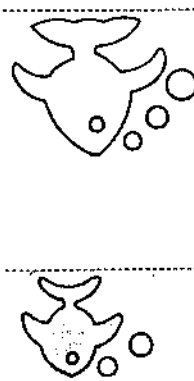

EXERCICE

- Motif en miroir. Il peut être réalisé en utilisant l'Interrupteur d'inversion.
- Utilisez le même motif pour les motifs A et B.
- Met de schakelaars voor omgekeerde patronen kunt u spiegelbeeldige patroontjes maken.
- Gebruik dan voor patroon A en patroon B hetzelfde figuurtje.

OEFENING

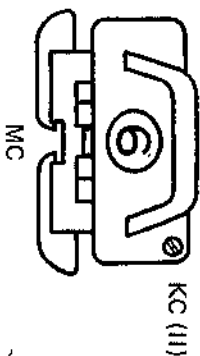
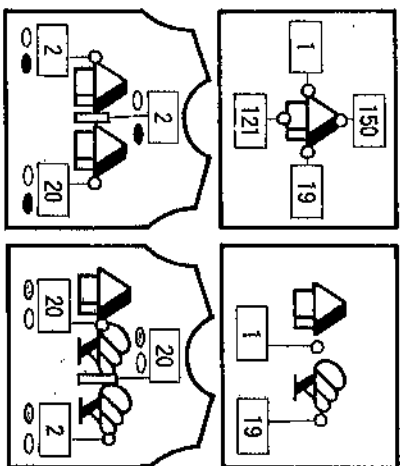
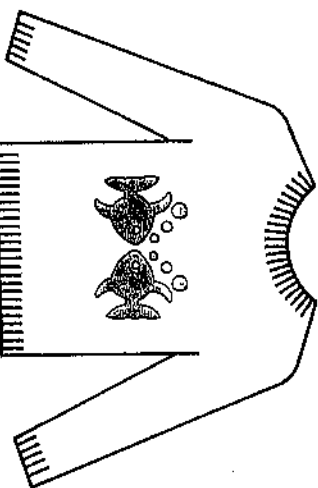
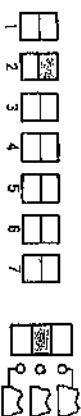

YARN : MEDIUM
WOL : MIDDELDIK

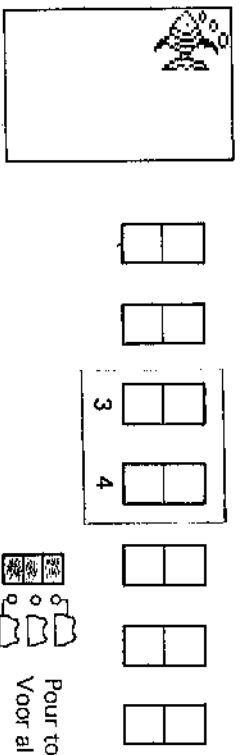

Pour tous motifs
Voor alle patronen

1. Tous motifs -- position basse. 1. Alle schakelaars in de onderste stand

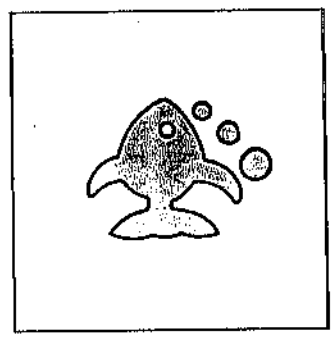

2. Double Largeur (Interrupteur n° 3) 2. Dubbelbrede patronen (Schakelaar no. 3)

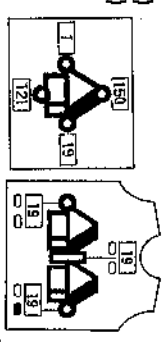
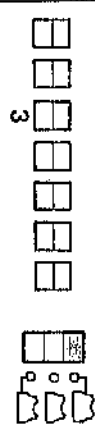

(ex.)
(vb.)

Le motif est tricoté en double largeur. Aussi, programmez le largeur du motif en double largeur. Dans ce cas, la F.N. Position doit être changée. Comme pour le tricot tous motifs, le procédé ci-dessus est appliqué automatiquement.

Het patroon wordt dubbel zo breed gebreid. U moet dus tijdens het programmeren de breedte van het patroon op het breiwerk verdubbelen. Tevens wordt de gekozen naaldstand anders. Voor het breien van volledige patronen gaan deze veranderingen automatisch.

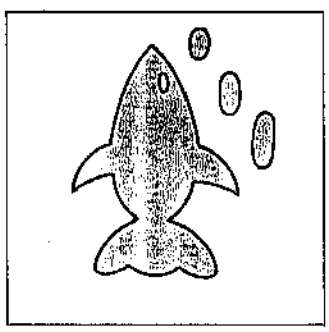

3. Double Longueur (Interrupteur n° 4) 3. Dubbellange patronen (Schakelaar no. 4)

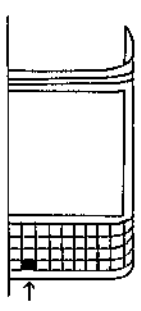

4. Doubles Dimensions (Interrupteurs n° 3 & 4)

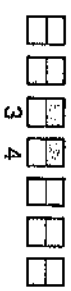

4. Dubbelbrede én dubbellange patronen (Schakelaars no. 3 & 4)

Le motif est doublé en longueur et en largeur.

Het patroon wordt dubbel zo breed én dubbel zo lang gebreid.

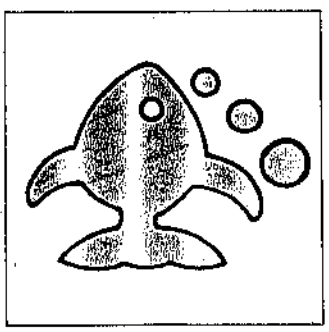

Le motif est tricoté en double longueur. Het patroon wordt dubbel zo lang gebreid.
* Quand vous tricotez un motif double longueur en multi-couleur, changez les fils de différentes couleurs après avoir tricoté jusqu'au premier carré blanc en-dessous de la marque de changement, quand celui-ci apparaît à la sortie de la CARTE et TRICOTEZ UN RANG DE PLUS.
* Wanneer U een patroon met dubbele lengte in meer kleuren wilt breien, verwisselt U de draad naar een andere kleur, als het blanco ruitje onder het wisseltaken tot de gleuf komt en brei dan nog één toer.

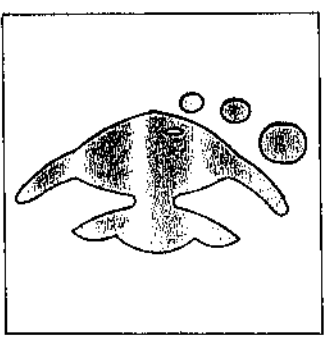

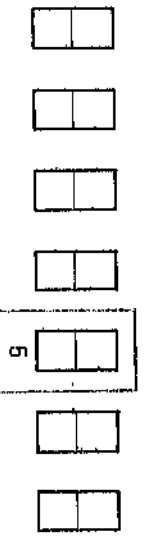

Pour tous motifs
Voor alle patronen

1. Tous interrupteurs — position basse



2. Motif réfléchi (Interrupteur N° 5)

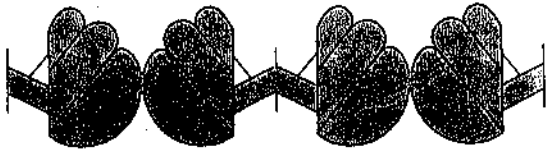
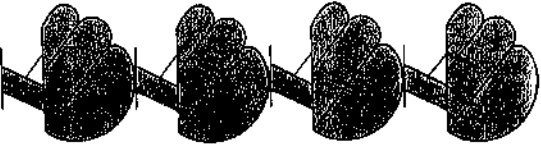

Motif Selectionne
Geseleceerd patroon



Il y a une superposition d'un rang au point de jonction entre les motifs.

Hier raan punt van twee patronen wordt door een toer overlapt.

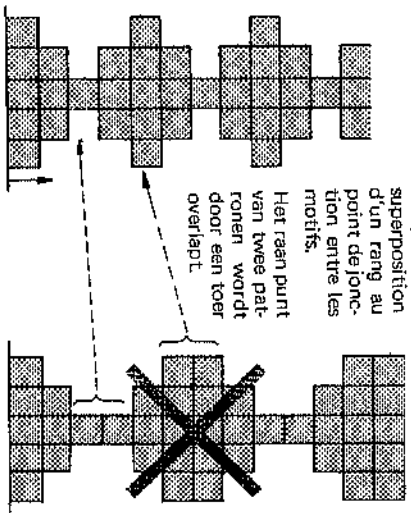

Point de départ du motif.
Start positie van patroon.

ex. Réflexion
vb. 1 Spiegelbeeld

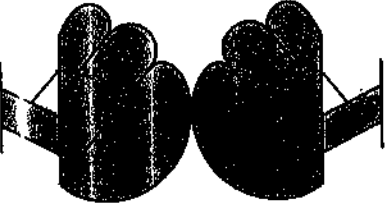

ex. 2 Véritable réflexion
vb. 2 Echt Spiegelbeeld

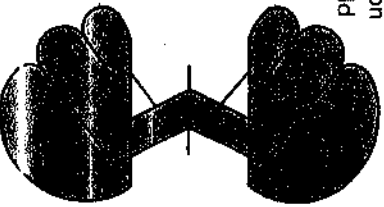
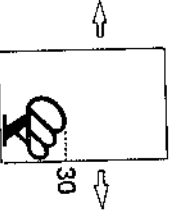

Comment Programmer
Het Programmeren

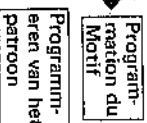
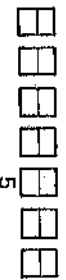

(Le numéro du dernier rang du motif sur la CARTE)

Sla het cijfer in, dat de laatste toer van het patroon op de kaart vertegenwoordigt.)

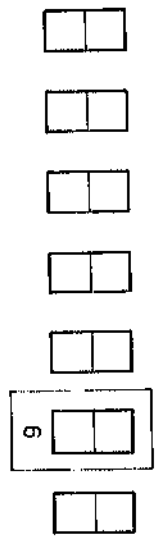

Pour tous motifs
Voor alle patronen

1. Tous interrupteurs en position basse.
1. Alle schakelaars in de onderste stand.

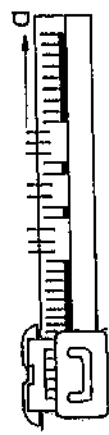
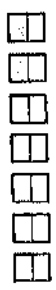

Seule la partie dessinée sur la CARTE est tricotée par le fil de seconde couleur. (Les aiguilles correspondant à la partie dessinée sur la CARTE sont sélectionnées en position D.)

Alleen het gekleurde gedeelte op de kaart wordt met de tweede kleur wol gebreid. (De naalden die corresponderen met de naalden op het gekleurde gedeelte van de patroonkaart worden in de D-stand gezet.)

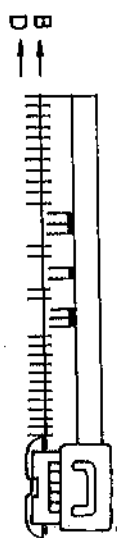

La partie dessinée sur la CARTE est tricotée par le fil principal. (Les aiguilles correspondant à la partie dessinée sur la CARTE sont placées en position B.)

Het gekleurde gedeelte op de kaart wordt nu met de hoofdkleur gebreid. (De naalden die corresponderen met de naalden op het gekleurde gedeelte van de patroonkaart worden in de B-stand gezet.)

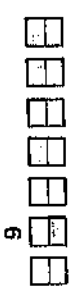
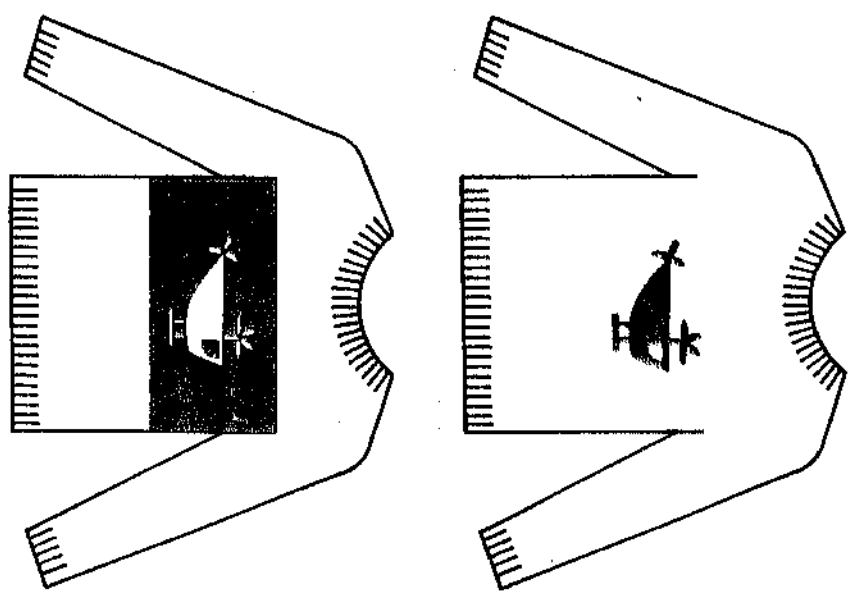

2. Motif en négatif (Interrupteur N° 6)
2. Negatieve patronen (Schakelaar no. 6)

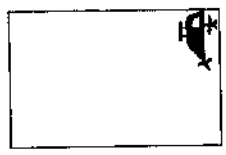

<IMPORTANT>
Quand vous tricotez des motifs en mailles Tuck ou en mailles Skip, mettez l'interrupteur N° 6 toujours en position haute.

De même, quand vous utilisez le CHANGEUR DE COULEUR, qui est un accessoire séparé, mettez l'interrupteur N° 6 en position haute. Dans ce cas, la combinaison des couleurs du motif est la même que celle de la CARTE (pas de négatif).

<BELANGRIJK>

Als u parentsteekpatronen en vangsteekpatronen breift, dient schakelaar no. 6 altijd in de bovenste stand te staan!

Ook als u met een kleurenwisselaar breift, dient schakelaar no. 6 altijd in de bovenste stand te staan.
Dan wordt het patroon gewoon en niet negatief gebreid.

Quand vous tricotez des motifs A et A + B avec l'interrupteur N° 6, l'ordre des opérations suivant est important pour réaliser un beau modèle.

1. Tricotez le premier rang d'un motif unique, (sans CHANGEUR DE COULEUR... Le CHARLOT avance vers la gauche, avec CHANGEUR DE COULEUR... Le CHARLOT avance vers la droite.)

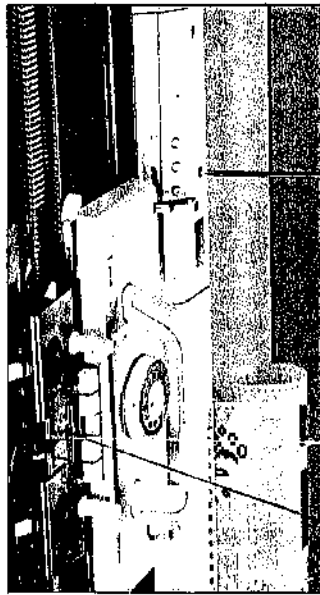

- Als u patroon A of patroon A + B breit met schakelaar no. 6 in de hoogste stand, volg dan de onderstaande aanwijzingen om een mooi resultaat te krijgen.
1. Brei één toer als voor een enkel motiefje, (zonder kleurenwisselaar haalt u de slede over naar links, met kleurenwisselaar haalt u de slede over naar rechts.)

2. Le fil de couleur principale est tricoté par les aiguilles en position B et le fil passe sous les aiguilles en position D.
3. Passez le fil de couleur principale sous l'aiguille en position D adjacente seulement.

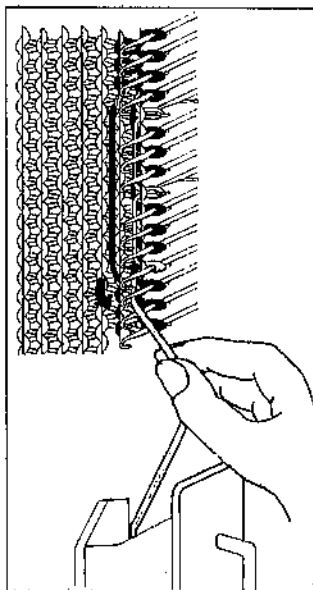
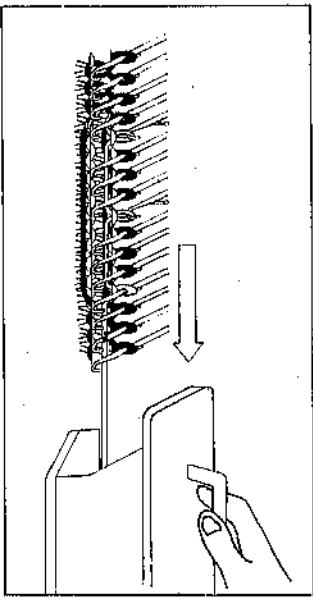
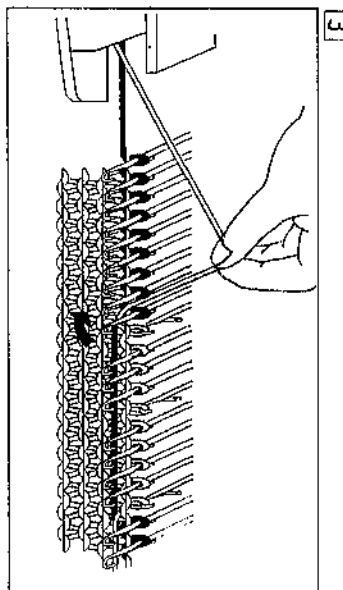
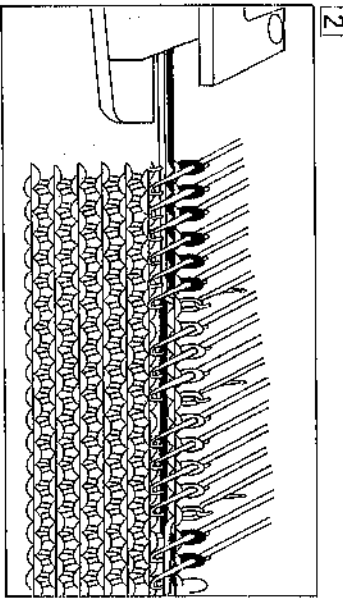

2. De hoofdkleur wordt gebreid door de naalden in de B-stand en de draad gaat onder de naalden door, die in de D-stand staan.
3. Haal de draad echter omhoog tussen de eerste en de tweede naald, die in de D-stand staan, zodat hij niet onder alle naalden in de D-stand blijft.
4. Brei één toer.
5. Doe hetzelfde als bij 3. Brei zo verder tot het patroon af is.

4. Tricotez un rang.
 5. Tricotez comme au 3. Répétez ce procédé jusqu'à la fin du tricot du motif.
- 5-4-5. KRC (Interrupteur N° 7)**
1. Quand vous employez le KRC (CHANGEUR DE COULEUR pour TRICOT A COTÉS et qui est un accessoire, séparé), mettez l'interrupteur n° 7 en position haute. Référez-vous aux instructions pour le KRC également. (Double Jacquard) ... La CARTE N° 1-7 peut être utilisée.
 2. Après avoir tricoté quelques rangs pour le bord, mettez le chariot K du côté gauche.
 3. Mettez le bouton de changement sur "KC 1 on 2" et tricotez un rang avec le fil principal. Enfoncez en même temps les deux boutons PARI.

4. Poussez le chariot K vers la gauche jusqu'au "Clic". Ensuite, changez le fil.
5. Tricotez deux rangs et remplacez le fil par celui de couleur principale. Ensuite, tricotez deux rangs et remplacez le fil par celui de couleur contrastante.
6. Répétez 5.

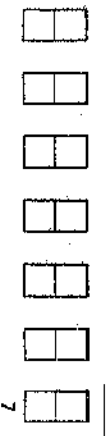

Pour tous motifs
Voor alle patronen

- NOTE: Remplacez la couleur contrastante par une autre quand la marque apparaît à la fente d'insertion de la carte.

- 5-4-5. KRC (Schakelaar no. 7)**
- Als U de KRC (dubbelbedkleurenwisselaar) (dit is een los accessoire) bevestigt, dan dient schakelaar 7 altijd in de bovenste stand te staan.
 - Lees ook het KRC instructieboek.
- (Jaquard) kaart no 1-7 kan worden gebruikt.
1. Zet de breistele naar links, na het breien van een paar toeren voor de boord.
 2. Zet de veranderknop of KC1 of 2 en brei een toer met de hoofdkleur.
 3. Druk de part knoppen tegelijk in.
 4. Breng de slede naar links en verwissel de draad voor de contactkleur.
 5. Brei twee toeren en verwissel de draad voor de hoofdkleur.
 6. Herhaal 5.
- Naar kleuren (1) voor hoofd (1) en (2) en (3) en (4) en (5) en (6) en (7) net als bij Jaquard.
- Let op! Verwissel het contrasterende garen als het merkje aan de gleuf komt.

Comment changer l'interrupteur de VARIATIONS DE MOTIFS en cours de tricotage.

- Les VARIATIONS de MOTIFS peuvent être librement modifiées pendant le tricot des motifs.
- Les VARIATIONS de MOTIFS peuvent être modifiées même au milieu d'un motif sélectionné, excepté l'interrupteur N° 7.

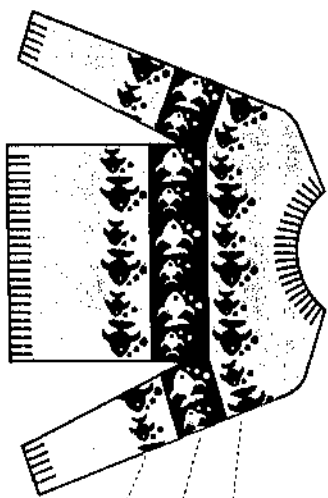

Het veranderen van patroonvariatie tijdens het patroonbreien.

- U kunt zoveel u wilt van patroonvariatie verwisselen tijdens het breien.
- U kunt zelfs midden in een patroon van patroonvariatie veranderen. (alleen de KRC-keurenwisselaar (schakelaar no.7) mag u niet verzetten tijdens het breien)

Si vous tricotez un motif comme indiqué sur la figure de gauche, placez les interrupteurs de variations comme suit.

Als u het patroon van hiernaast breit, stel dan de schakelaars als volgt in:

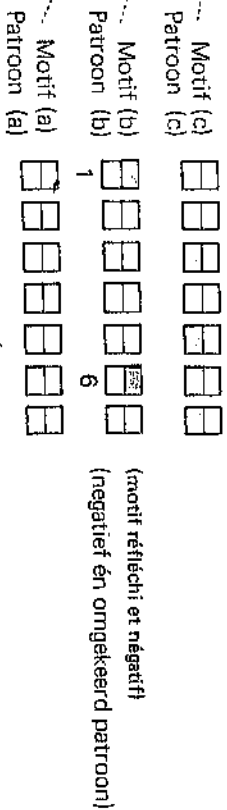

Voorbeeld

1. Stel de kaart in en sla alle nodige cijfers in (afb. 1)
2. Vul het 121ste blanco vakje in het L-venster in (afb.2)
3. Als patroon (a) af is, gaat de zoemer en loopt de kaart terug naar de beginpositie, omdat het ingevulde vakje vóór de kaartkleur is verschenen. (afb.3)
4. Zet de schakelaars no. 1 & 6 in de bovenste stand.

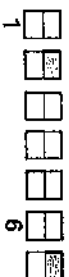

Exemple

1. Introduisez la CARTE et programmez toutes les figures nécessaires (voir Fig. 1)
2. Cochez le 121ème carré blanc sur la FENETRE L (voir Fig. 2)
3. Après avoir fini le motif (a), la CARTE retourne à la position de départ du motif, avec le signal sonore. Le repère dans la FENETRE L apparaît au niveau de la fente (voir Fig. 3)
4. Mettez les interrupteurs 1 & 6 en position haute.

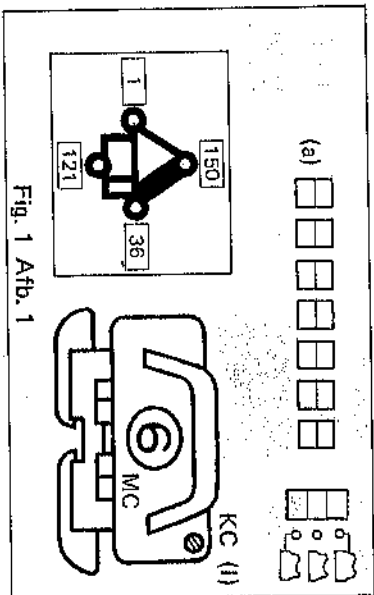

5. Entrez 121 et poussez la touche CF.
6. Au rang suivant les aiguilles sont sélectionnées par la position des interrupteurs de variations (Motif réfléchi et négatif).
7. A la fin du motif (b), la CARTE retourne à la position de départ du motif et on entend le signal sonore. Le repère de la FENETRE-L apparaît au niveau de la fente (voir Fig. 2). Remettez les interrupteurs 1 & 6 en position basse.
8. Entrez 121 et poussez la touche CF.
9. Au rang suivant, les aiguilles sont sélectionnées normalement. Continuez à tricoter les motifs (c).

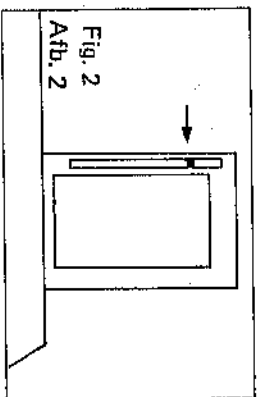
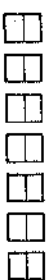

Fig. 2 Afb. 2

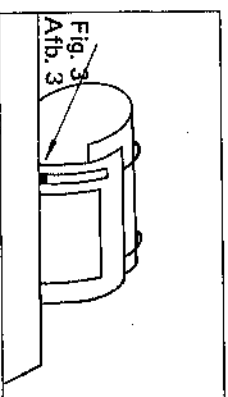

Fig. 3 Afb. 3



5. Sla 121 in en druk op de CF-toets.
6. Bij de volgende toer worden de naalden volgens de patroonvariatie-schakelaars geselecteerd. (omgekeerd en negatief patroon)
7. Als patroon (b) af is, gaat de zoemer weer en draait de kaart terug naar de beginpositie, omdat het ingevulde vakje weer voor de kaartkleur is verschenen. (afb.2)
8. Sla 121 in en druk de CF-toets in.
9. Bij de volgende toer worden de naalden volgens de patroonvariatie-schakelaars geselecteerd. (normaal)

5-4-6. LISTE DES COMBINAISONS A PARTIR DES VARIATIONS DE MOTIFS (POSITION HAUTE)

5-4-6. LIJST VAN PATROONVARIATIES (BOVENSTE STAND)

Les motifs marqués(●) dans les colonnes suivantes sont tricotés en mettant les interrupteurs de variations des motifs en position haute. Profitez des possibilités qui vous sont offertes par les combinaisons des interrupteurs de variations des motifs.

VARIATION de MOTIF Patronen Variaties	Jacquard Noors Patroon	Motif Tuck Patentsteek Patroon	Motif Skip Vangsteek Patroon	Tissage Weef Patroon	Motif Tuck Double face Jacquard Patroon	Côtes Multi-Color Meerki Rib Patroon
1 Motif A Inversé 1 Omgekeerd Patroon A	●	●	●	●	●	●
2 Motif B Inversé 2 Omgekeerd Patroon B	●	●	●	●	●	●
3 Double Largeur 3 Dubbelbreed Patroon	●	—	—	●	—	●
4 Double Longueur 4 Dubbellang Patroon	●	●	●	●	—	—
5 Réflexion 5 Gespiegeld Patroon	●	●	●	●	—	●
6 Négatif 6 Negatief Patroon	●	●	●	●	●	●
7 KRC 7 KRC-kleuren Wisselaar	—	—	—	—	—	●

De patronen die in onderstaande tabel staan aangegeven met (●) worden gebreid met de patroonvariatiëschakelaars in de bovenste stand. Door de schakelaars te verzetten kunt u verschillende patroonvariantes combineren.

*Quand on tricote de la dentelle, tous les interrupteurs de variation sont en position basse.

*Als u kant patronen breidt dienen alle patroonvariatiëschakelaars in de onderste stand te staan.

5-4.7. EXERCICES SUR DES VARIATIONS DE MOTIFS

* Utilisez la CARTE N° 4-17.

5-4.7. OEFENING VOOR PATROONVARIATIE

* Gebruik de patroonkaarten no. 4-17.

(A)

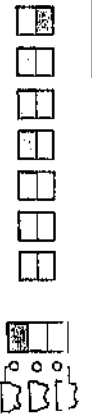
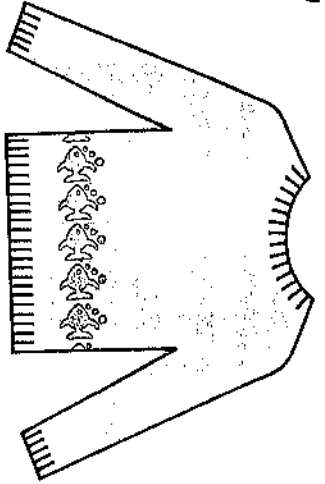

FILE : MOYEN
WOL : MIJDELDIK

KC (I)

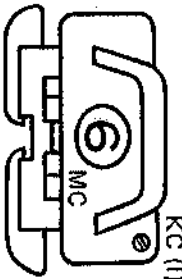
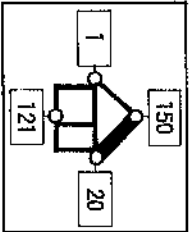

(B)

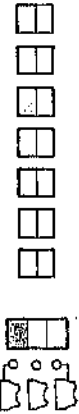
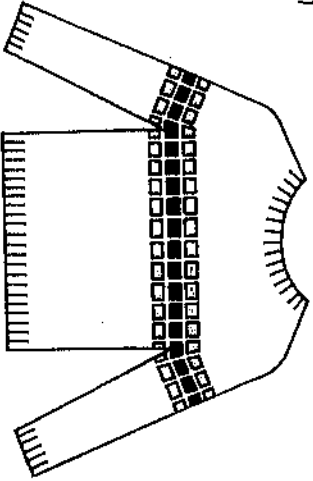

FILE : MOYEN
WOL : MIJDELDIK

KC (I)

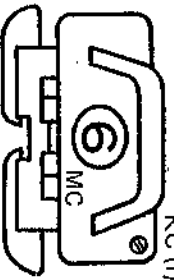
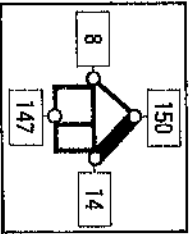

(C)

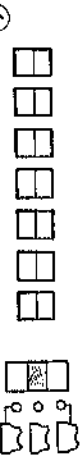
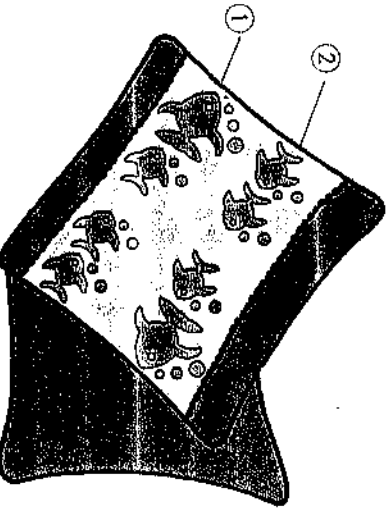

FILE : MOYEN
WOL : MIJDELDIK

KC (III)

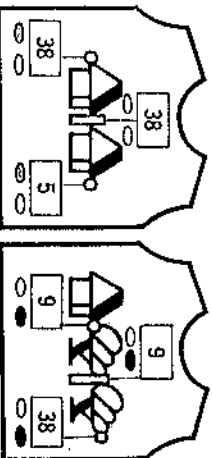
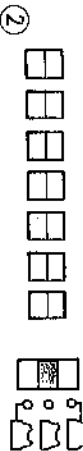
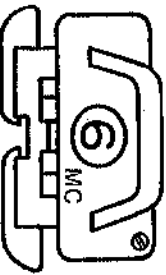
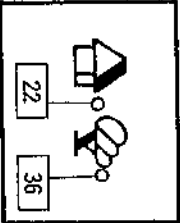
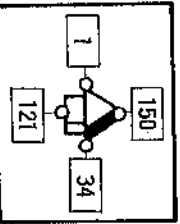

Selectionnez les motifs de la même façon que 1.

Selecteer het patroon op dezelfde manier als bij 1

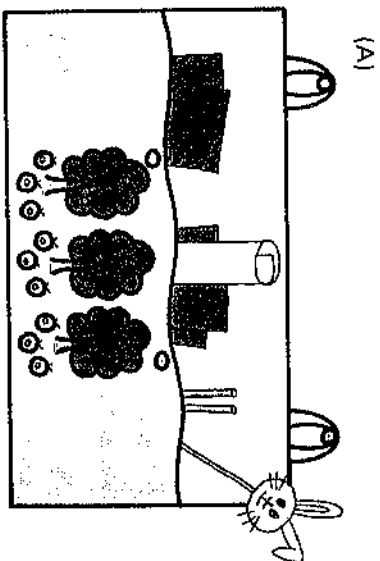

(A)

FIL : MOYEN
 WOL : MIJDELDIK
 KC (11)

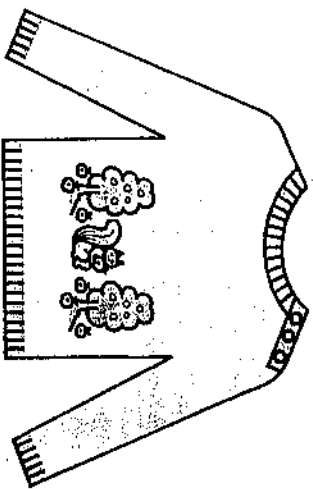

(B)

FIL : MOYEN
 WOL : MIJDELDIK
 KC (11)

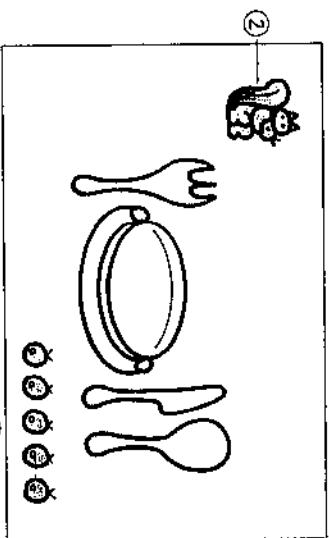

(C)

FIL : MOYEN
 WOL : MIJDELDIK
 KC (11)

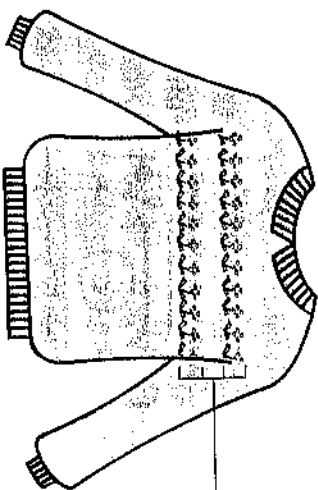

TRICOT A MOTIFS
GEWOON RECHT BREIEN
J ERSEY
PATROONBREIEN
TRICOT A MOTIFS
PATROON BREIEN

Quand un même motif est tricoté en deux rangées comme la figure de gauche

1. Entrez la figure nécessaire.
2. Tricotez le premier motif.
3. Après avoir terminé le premier motif, mettez le BOUTON DE CHANGEMENT en position N.L. et tricotez les rangs nécessaires en Jersey; ensuite, poussez le CHARIOT K du côté gauche de la machine.
4. Poussez la touche RR ... La CARTE retourne à la ligne de départ.
5. Poussez la touche CF ... La CARTE se met en position du début du motif.
6. Poussez le CHARIOT K au-delà de la position "1C".
7. Mettez le BOUTON DE CHANGEMENT sur KC (I) et déplacez le CHARIOT K vers la droite.
8. Enfoncez le bouton MC et enfleaz le fil de seconde couleur dans le DISTRIBUTEUR "B". Recommencez à tricoter.

(B)

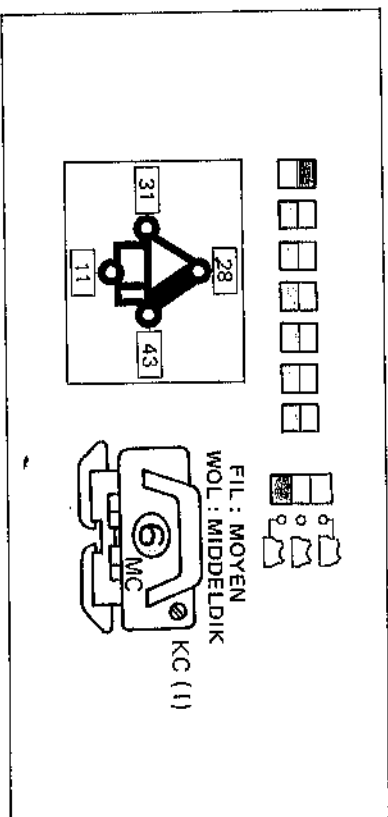
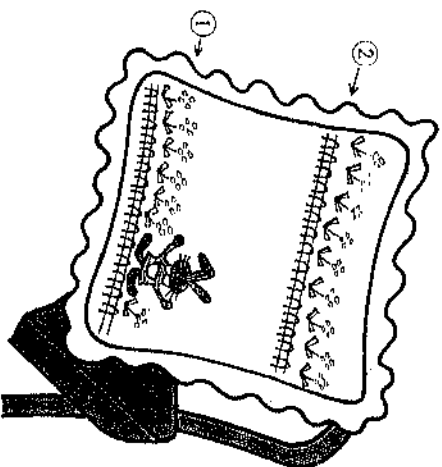

Hetzelfde patroon in twee rijen als hiernaast

1. Sta de be nodigde cijfers in.
2. Brei het eerste patroon.
3. Zet na het eerste patroon de veranderknop op N.L. en brei het gewenste aantal toeren gewoon recht; zet dan de slede aan de buitekant van het "1C" merk.
4. Druk de RR-toets in ... De kaart draait terug naar de startlijn.
5. Druk de CF-toets in ... De kaart draait naar de beginpositie van het patroon.
6. Breng de breislide naar de positie buiten het "1C" merk.
7. Zet de veranderknop op KC (I) en breng de breislide naar rechts.
8. Druk de MC-knop in en rijg de tweede kleur door het toevoeroog 'B'. Begin opnieuw te breien.

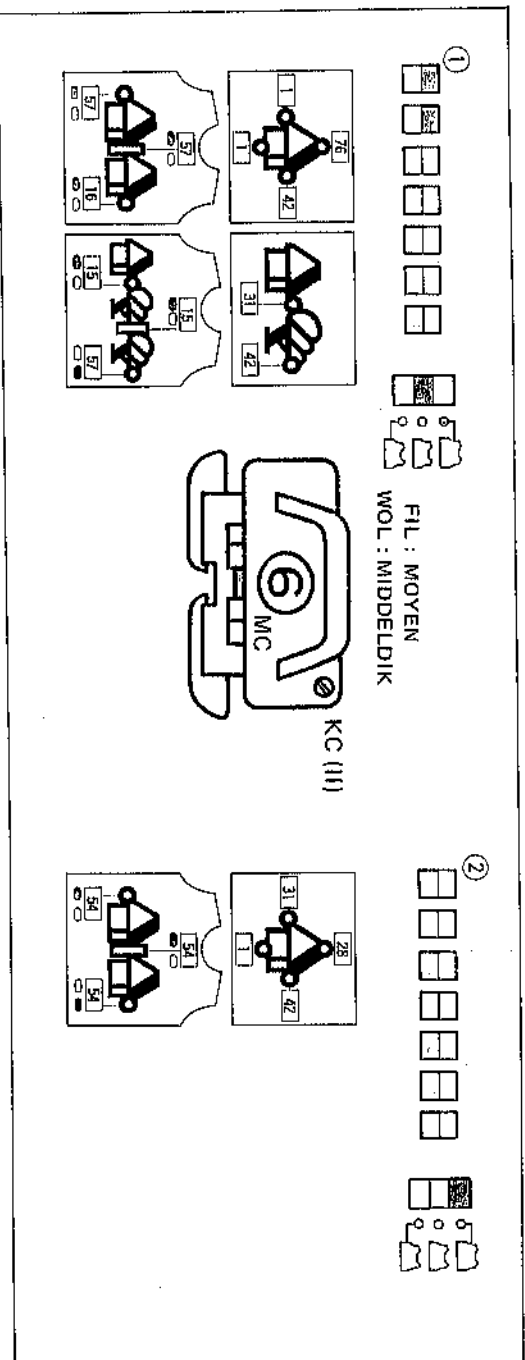

FIL : MOYEN
WOL : MIJDELDIK

KC (III)

KC (I)

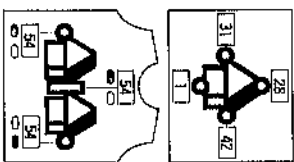
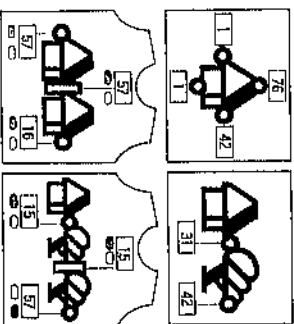
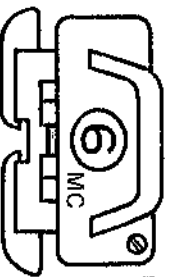

* Utilisez la CARTE N° 3-12.

* Gebruik de patroonkaarten no. 3-12.

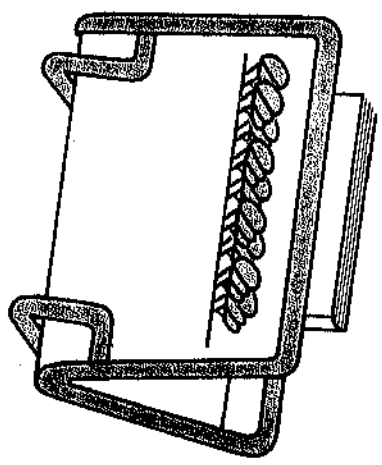

- Les motifs peuvent être partiellement superposés l'un sur l'autre quand on emploie les MOTIFS A + B.
- Sélectionnez des motifs identiques pour le motif A et le motif B.
- Programmez le motif B de telle manière que le côté gauche et la F.N. Position du motif B chevauchent partiellement le motif A.

* Utilisez la CARTE N° 1-5.

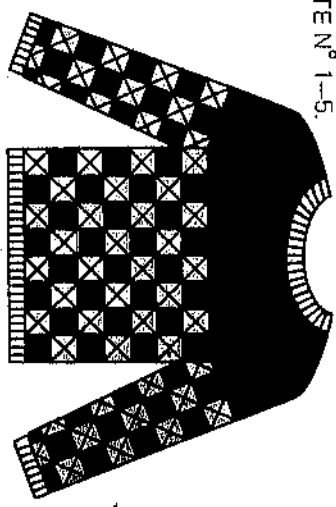

Quand vous commencez à tricoter à partir du milieu d'un motif programmé ... (Par exemple, en vue d'aligner les motifs du corps et des manches d'un vêtement.)

- Door patroon A + B te breien kunt u de patroontjes gedeeltelijk laten overlappen.
- Neem dan voor patroontje A en patroontje B hetzelfde figuurtype.
- Programmeer dan patroon B zó, dat de gekozen naaldstand van patroon B patroon A gedeeltelijk overlapt.

* Gebruik de patroonkaarten no. 1-5.

U kunt ook midden in een patroon beginnen te breien, bijvoorbeeld als u het patroon op de mouwen gelijk wilt laten lopen aan het patroon op de panden.

PROGRAMMATION DU MOTIF
PROGRAMMEREN VAN PATROON



Entrez la figure à partir du rang où vous commencerez à tricoter le motif.

(Sla dan het nummer van de toer in, waar u wilt beginnen met het patroon.)

5-5 MOTIFS EN POINTS TUCK & SKIP

Tricot en Motif Plein (La position basse du sélecteur de motifs)

MOTIF POINTS TUCK
CARTE N° 1-6
PATENTSTEELPATROON
KAARTEN no. 1-6

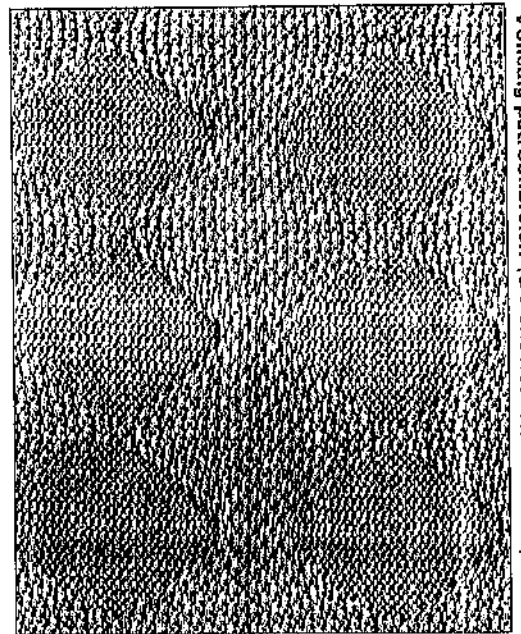
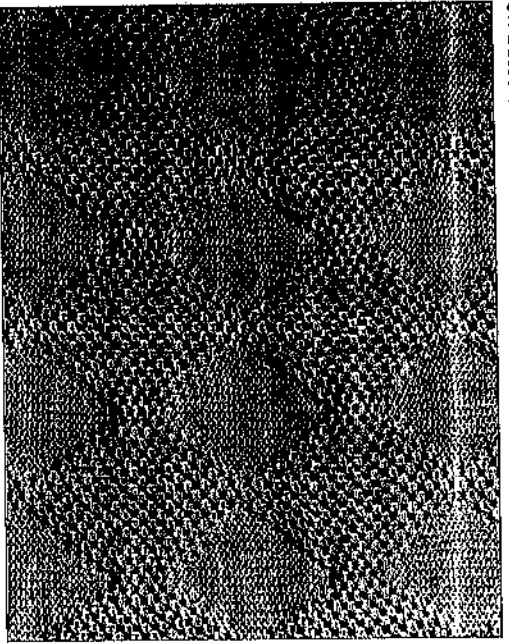

5-5. PATENTSTEEL & VANGSTEEL PATRONEN

Vollig patroonbreien (De onderste stand van de patroonkeuzeschakelaar)

MOTIF POINTS SKIP
CARTE N° 1-6
VANGSTEELPATROON
KAARTEN no. 1-6

Het breien van een volledig patroon

* Gebruik de patroonkaarten no. 1-6.

Comment tricoter en motif plein

* Utilisez la CARTE N° 1-6.

Préparation : Si vous utilisez une carte qui se trouve déjà sur la machine, poussez la touche RR et commencez à partir de 3.

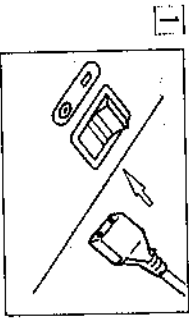

Fermez l'interrupteur
Zet de machine af.

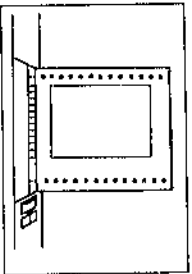

Insérez la carte
Steek de stekker in
het contact.

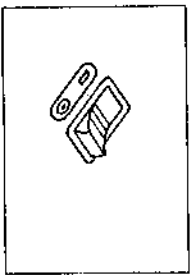

Ouvrez l'interrupteur
Zet de machine weer
aan.

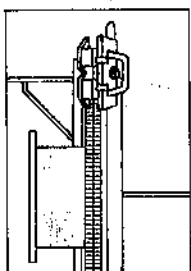

Tricotez quelques rangs Jersey, tension 6, et placez CHARLOT K du côté gauche de la machine.
Brei enkele toeren gewoon recht met steekgroote no. 6. Zet de slede aan de linker kant van de machine.

Programmation du motif

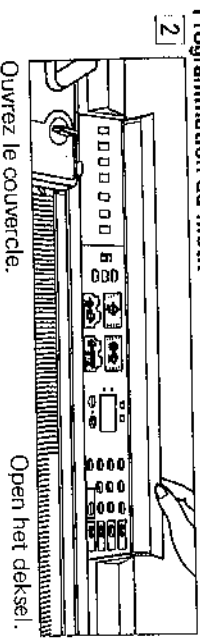

Ouvrez le couvercle.

Open het deksel.

3

Programmeren van het Patroon

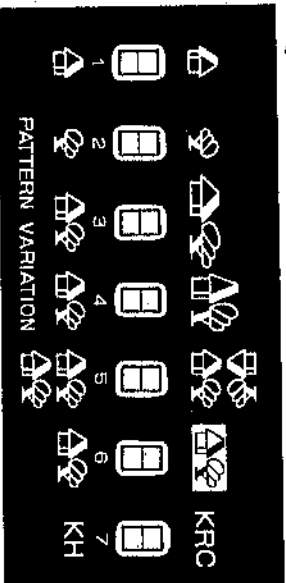

Mettez les interrupteurs de variation N° 4 et N° 6 en position haute. (Le N° 6 doit toujours être en position haute)

Zet de patroonvariatienschakelaars no. 4 en no. 6 in de bovenste stand. (Schakelaar no. 6 dient altijd in de bovenste stand te staan.)

4



Poussez la touche M
Druk de M-toets in

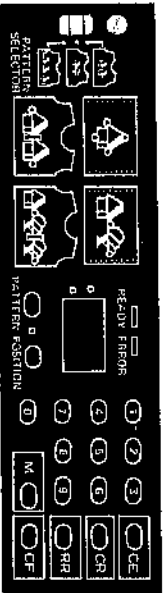
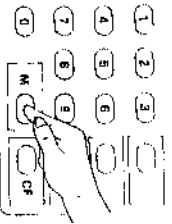

Mettez l'interrupteur du SELECTEUR en position basse.

Zet de patroonkeuzeschakelaar in de onderste stand.

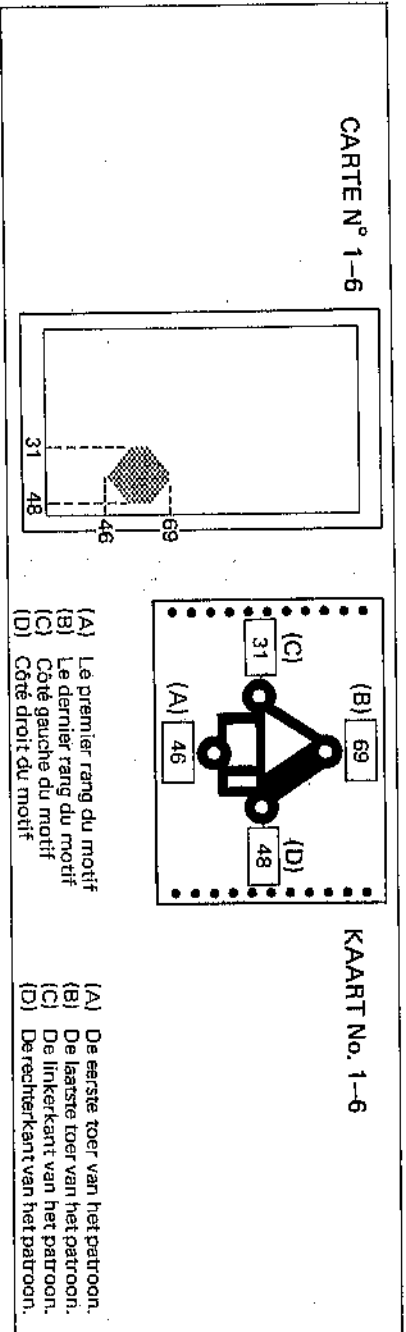

- (A) Entrez 46 qui indique le premier rang du motif.
 (A) Sla 46 in voor de eerste toer van het patroon.



- (B) Entrez 69 qui indique le dernier rang du motif.
 (B) Sla 69 in voor de laatste toer van het patroon.

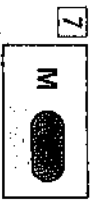

- (C) Entrez 31 qui indique l'extrémité gauche du motif.
 (C) Sla 31 in voor de linker kant van het patroon.



- (D) Entrez 48 qui indique l'extrémité droite du motif.
 (D) Sla 48 in voor de rechter kant van het patroon.



- La LAMPRE READY s'allume et le programme est terminé.
 Het lampje READY brandt en het programmeren is klaar.

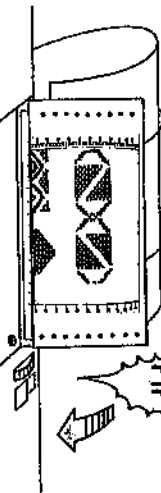
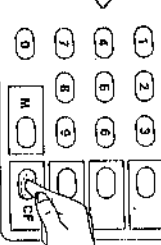
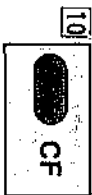

Tricotage des motifs Patroon Breien

1. Placez le CHARIOT K du côté gauche de la machine (au-delà de la marque "KC")
2. Mettez le BOUTON DE CHANGEMENT en position "KC (I)"

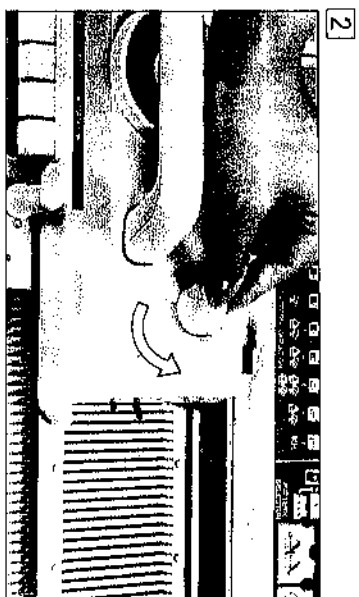
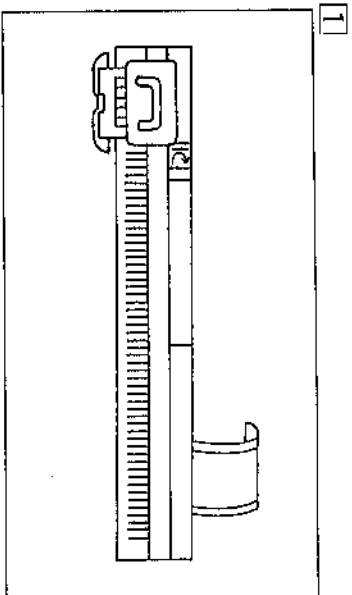

3. Déplacez le CHARIOT K de la gauche vers la droite. Les aiguilles sélectionnées sont amenées en position D.

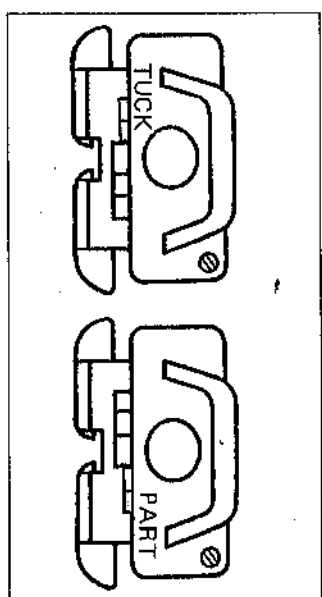
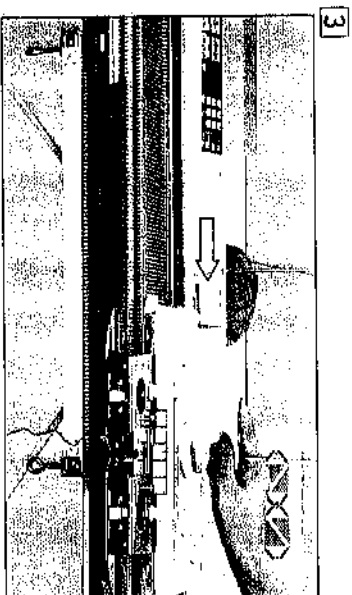

4. Enfoncez les BOUTONS DE CAMES suivant le motif que vous allez tricoter.

5. Pendez les POIDS à GRIFFES au PEIGNE de MONTAGE.

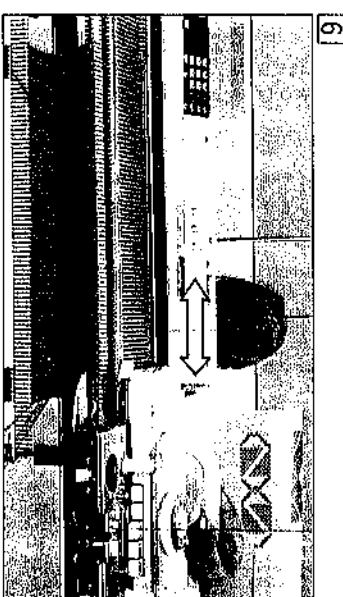
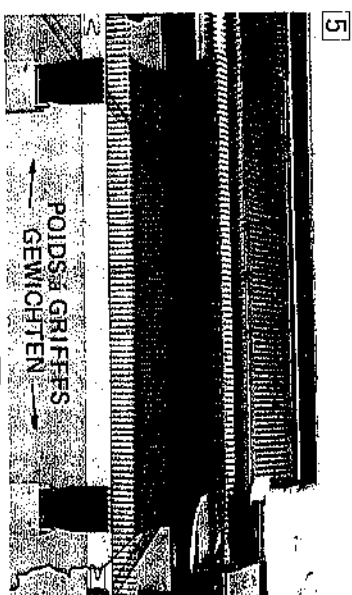

6. Pousser le CHARIOT K vers la gauche et continuez à travailler avec le CHARIOT K; vous réussirez les motifs en points Tuck ou Skip.

7. La carte avance à chaque rang grâce à l'interrupteur N° 4.

7

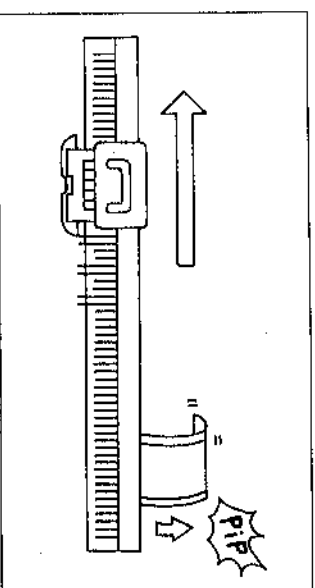

7. A l'avant-dernier rang du motif, la CARTE retourne automatiquement en position de départ du motif avec un signal sonore (PIP). Si vous répétez le même motif, continuez à tricoter.

1. Zet de slede aan de linkerkant van de machine. (Buiten het "KC" rektje.)
2. Zet de veranderknop op KC (I).

3. Haal de slede over van links naar rechts en de geselecteerde naalden worden in de D-stand gezet.

4. Druk de keuzeknoppen in voor het patroon dat u wilt breien.

5. Hang de gewichten aan de opzetkam.

6. Haal de slede over naar links en blijf de slede overhalen, dan breit u patentsteek of vangsteek patronen. Door schakelaar no. 4 draait de patroonkaart slechts om de toer verder.

7. Verdergaan Met Patroon Breien
7. Bij de een na de laatste toer wordt de patroonkaart teruggedraaid naar de beginpositie van het patroon, nadat de zoemer is gegaan. Als u het patroon wilt herhalen kunt u gewoon verder breien.

Pour Motif A Point Tuck
Voor Tuck Patronen

8. Poussez les deux ROUES DE CAOUTCHOUK et placez-les en position de travail.
 Après avoir terminé le tricot du point TUCK, remplacez les deux ROUES DE CAOUTCHOUK en position de repos.

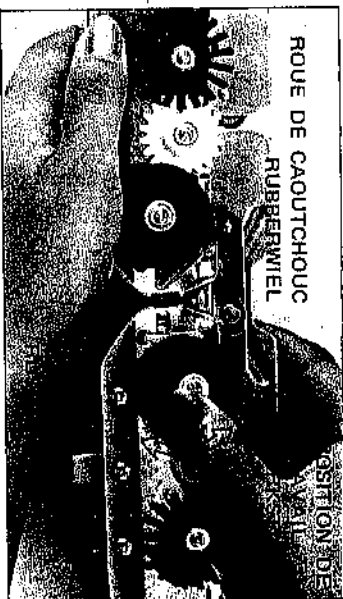

8. Duw beide rubber wielen in zet ze in de werkstand.
 Aan het eind van het tuck patroon zet U de beide rubber wielen in de ruststand.

Pour terminer le tricot des motifs.

Afmaken van Patroon Breien

1. A l'avant-dernier rang du motif, la CARTE retourne automatiquement à la position de début du motif, avec le signal sonore. (Le CHARIOT K passe de droite à gauche à ce moment)

1. Bij de één na de laatste toer gaat er één zoemer en draait de patroonkaart automatisch terug naar het beginpunt van het patroon. (De slede moet dan van rechts naar links worden overgehaald.)

3. En tournant le BOUTON DE CHANGEMENT de "KC (1)" vers "N.L.", les BOUTONS de CAMES sont automatiquement annulés.
 3. Zet de veranderknop op N-L en de patroontoesen springen automatisch terug in de oorspronkelijke stand.

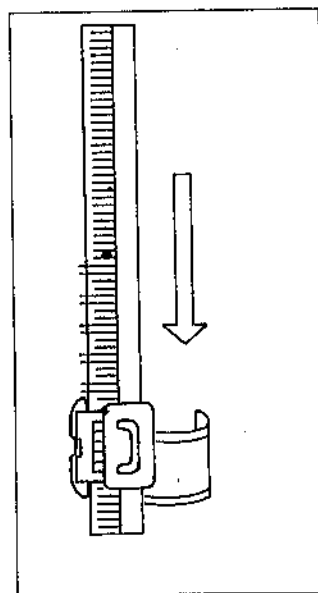
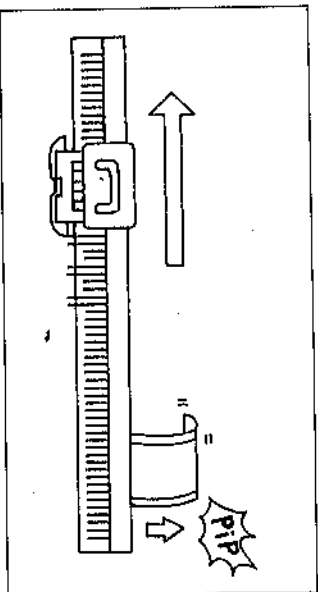

2. Déplacez le CHARIOT K vers la droite au dernier rang.
 2. Haal de slede over van links naar rechts voor de laatste toer.

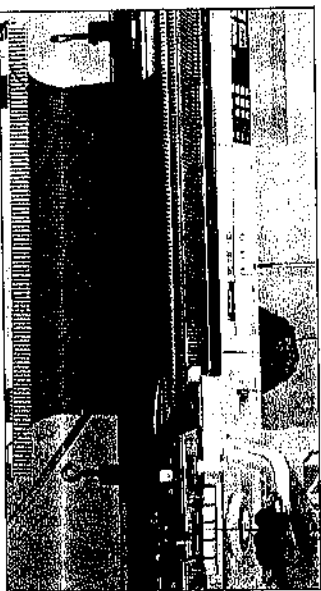
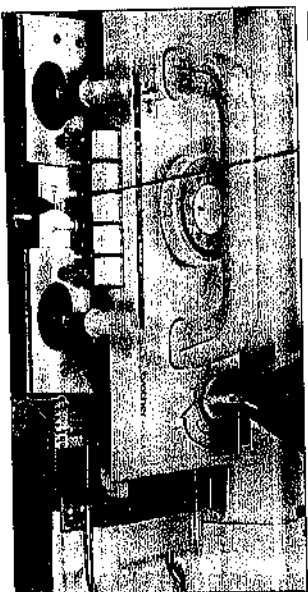

4. Tricotez quelques rangs en Jersey.
 4. Brei enkele toeren gewoon recht.

* En plaçant l'interrupteur du sélecteur de motifs en position haute, vous pouvez réaliser des Motifs Uniques en points Tuck ou en points Skip.

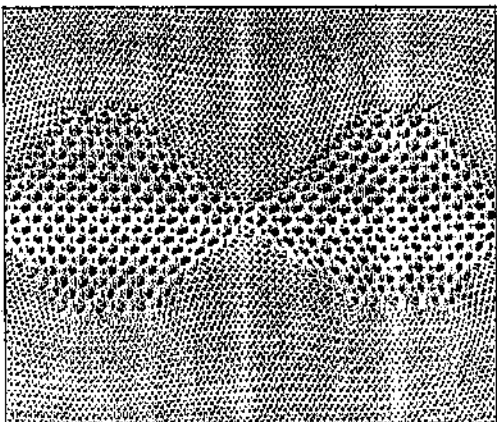

* Als u de patroonkeuzeschakelaar in de bovenste stand zet, kunt u losse motiefjes in patentsteek breien.

CARTEN° 1-6
KAART no. 1-6

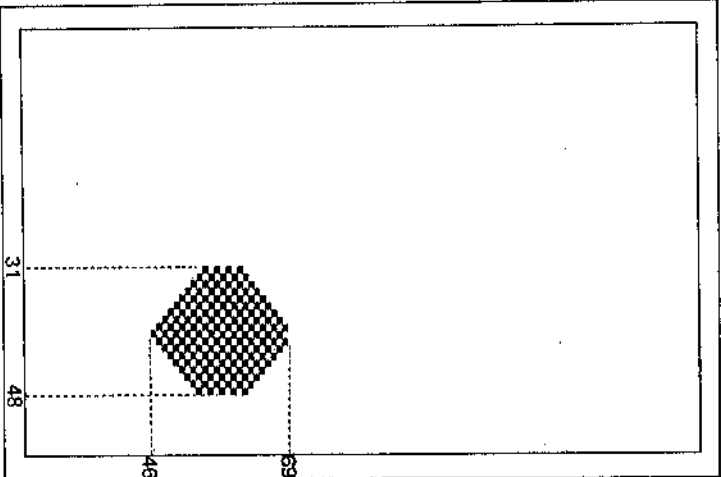

● Programmez pour le motif choisi et réglez le CHARIOT K comme indiqué sur la figure suivante.

● Programmeer het patroon en stel de slede in als beneden.

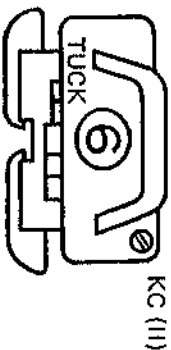
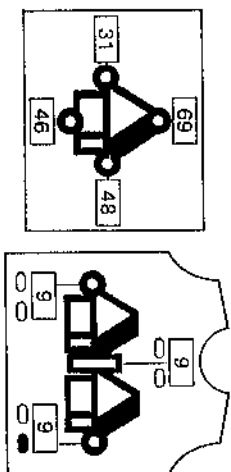
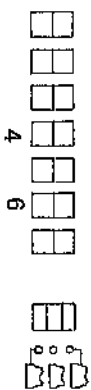

KC (II)

- Référez-vous aux instructions des pages 68-69.
- Le modèle de la photo ci-dessus est un Motif Unique en points Tuck, et ce motif est répété deux fois.
- Zie voor instructies voor het breien op pag. 68-69.
- Hierboven ziet u een los motiefje in patentsteek; dit patroontje wordt twee keer herhaald.

5. Motifs en points Tuck multicolores . . . Entourez les deux boutons "Tuck" en même temps.
Motifs en points Skip multicolores . . . Entourez les deux boutons "Skip" en même temps.

6. Déplacez le CHARIOT K et tricotez deux rangs.

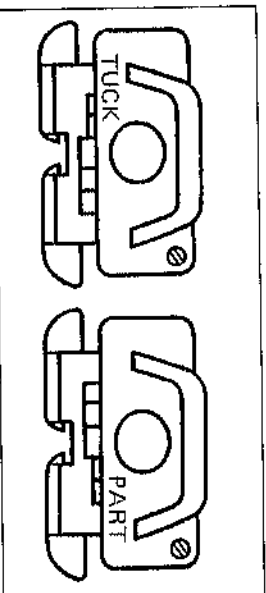

5



7



8

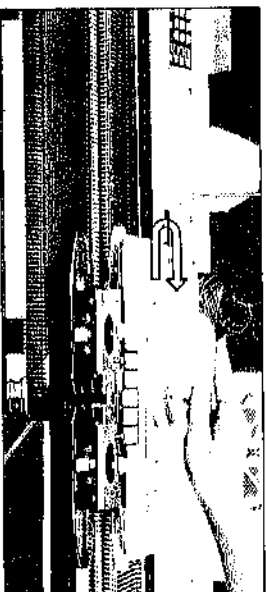

6

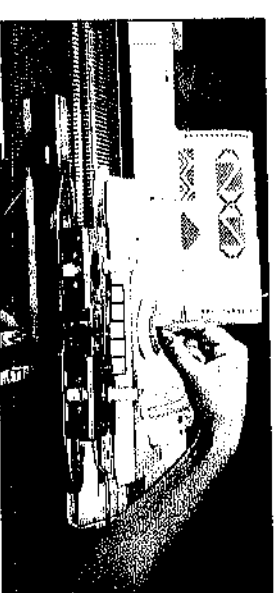

9



10

7. Changez le fil dans le distributeur "A" par le fil de seconde couleur pour le motif deux couleurs. Le CHARIOT K est du côté droit de la machine. Retirez le fil du distributeur "A". Il est plus facile de retirer le fil en glissant le chariot vers la droite.
8. Accrochez le fil retiré du distributeur "A" à l'extrémité de la machine pour le maintenir.
9. Ensuite, enfitez le fil de seconde couleur, qui est accroché sous le Clip, dans le distributeur "A". Fermez le levier du distributeur.
10. Tricotez deux rangs en maintenant le fil de seconde couleur sous le distributeur, avec la main gauche.
Changez le fil dans le distributeur "A", tous les deux rangs de la même manière. Vous pouvez ainsi tricoter des motifs en points Tuck et Skip multicolores.

5. Meerkleuren patentsteekpatronen . . . druk de TUCK-toetsen allebei in.
Meerkleuren vangsteekpatronen . . . druk de PART-toetsen allebei in.

6. Haal de slede twee toeren over.

7. De wol in toeveroog A dient verwisseld te worden. De slede is aan de rechterkant van de machine. Haal de hoofdkleur uit het toeveroog A, dit gaat gemakkelijker wanneer u de slede naar rechts trekt.

8. Haal de hoofdkleur uit het toeveroog A en zet hem vast onder de draadklem aan de zijkant van de machine.

9. Rijg dan nu de tweede kleur wol, die onder de draadklem van de draadgeleider zat geklemd, door toeveroog A. Sluit de handje van toeveroog A.

10. Brei twee toeren, terwijl u de draad onder het toeveroog met uw linkerhand vasthoudt.

Verwissel op deze manier elke twee toeren de kleur wol in het toeveroog A. Zo brei u tweekleuren patentsteek & vangsteekpatronen.

5.7. MOTIFS EN TISSAGE. 5-7. WEEFPATRONEN

Comment tricoter des motifs pleins.

* Pour des motifs en tissage, préparez du fil de seconde couleur. Il est préférable d'utiliser un fil moyen comme fil principal et un fil épais comme seconde couleur.

* Utilisez la CARTE N° 1-2.

Préparation : Si vous utilisez une carte qui se trouve déjà dans la machine, poussez la touche RR et commencez à partir de 3.

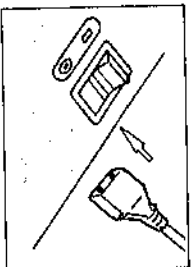

1 Fermez l'interrupteur et raccordez la fiche.
Zet de machine af.
Steek de stekker in het contact.

2 **Programmation des motifs**

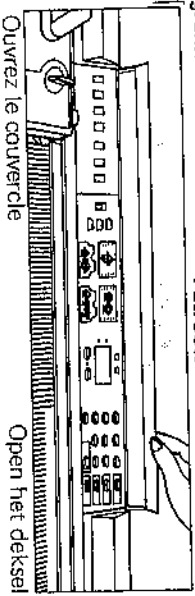

Ouvrez le couvercle

Open het deksel.

3 **Programmeren van het Patroon**

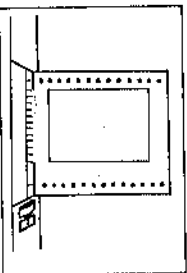

Insérez la CARTE.
Stel de kaart in.

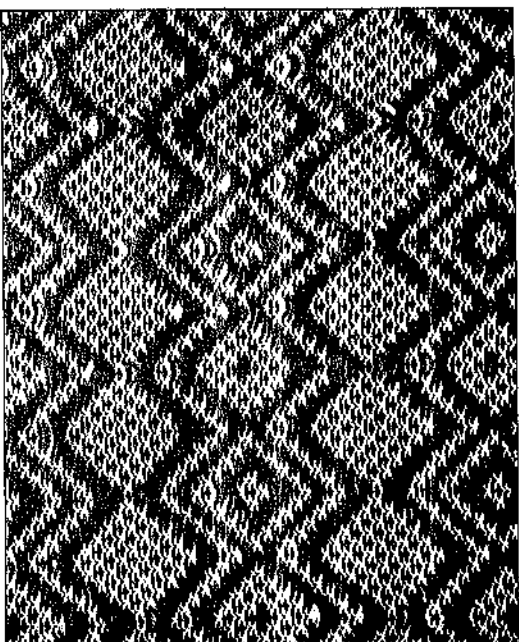

Voorbereiding : Als u een kaart gebruikt, die reeds in de machine zit, drukt u RR toets in en begint vanaf 3.

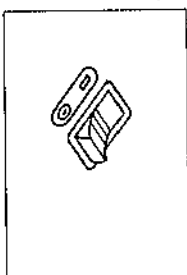

Ouvrez l'interrupteur.
Zet de machine weer aan.

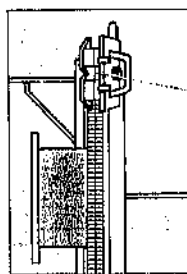

Tricotez quelques rangs en Jersey, tension 6, et placez le CHARLIOT K du côté gauche de la machine.
Brei enkele toeren gewoon recht met steekgrootte no. 6 en zet de breislede aan de linkerkant van de machine.

Tous les interrupteurs de VARIATION de MOTIFS doivent être en position basse.

Zet alle patroonvariatieschakelaars in de onderste stand.

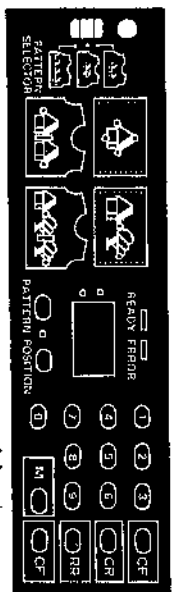
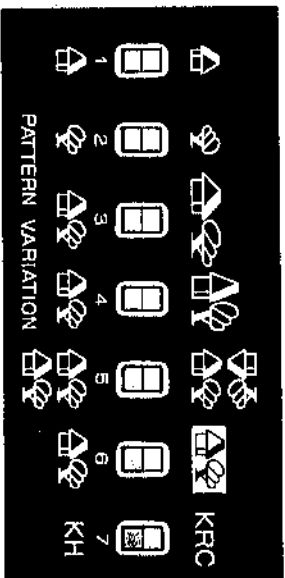

Mettez l'interrupteur de sélection en position basse.
Zet de patroonkeuzeschakelaar in de onderste stand.



Poussez la touche M
Druk de M-toets in.

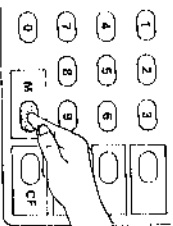

CARTE N° 1-2
KAART No. 1-2

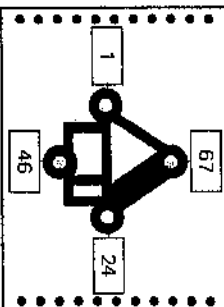
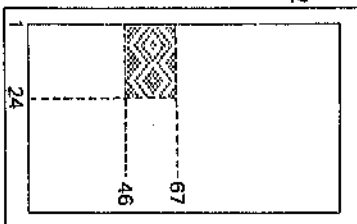

- (A) Le premier rang du motif.
- (B) Le dernier rang du motif.
- (C) Le côté gauche du motif.
- (D) Le côté droit du motif.

- (A) De eerste toer van het patroon.
- (B) De laatste toer van het patroon.
- (C) De linkerkant van het patroon.
- (D) De rechterkant van het patroon.

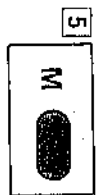

(A) Entrez 46 qui situe le premier rang du motif.

(A) Sla 46 in voor de eerste toer van het patroon.

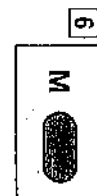

(B) Entrez 67 qui situe le dernier rang du motif.

(B) Sla 67 in voor de laatste toer van het patroon.

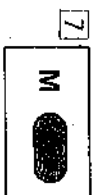

(C) Entrez 1 qui situe l'extrémité gauche du motif.

(C) Sla 1 in voor de linkerkant van het patroon.

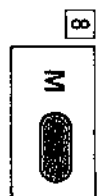

(D) Entrez 24 qui situe l'extrémité droite du motif.

(D) Sla 24 in voor de rechterkant van het patroon.

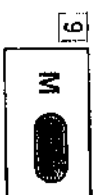

La LAMPE READY s'allume et le programme est terminé.

Het lampje READY brandt en het programmeren is klaar.

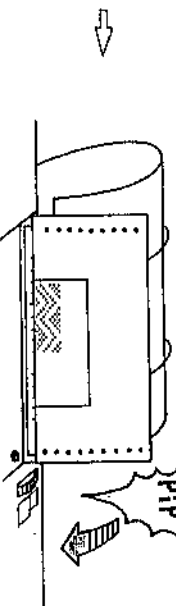
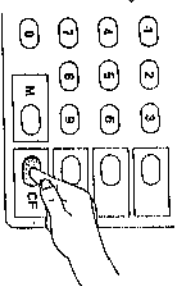

Tricotage des motifs
Patron Breien

1. Placez le CHARIOT K du côté gauche de la machine, au-delà de la marque "1c".
2. Mettez le BOUTON de CHANGEMENT en position "KC (I)".

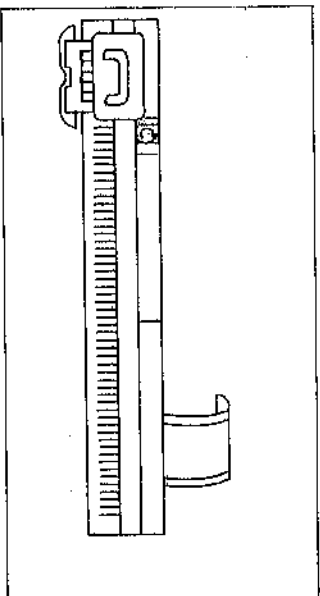

3

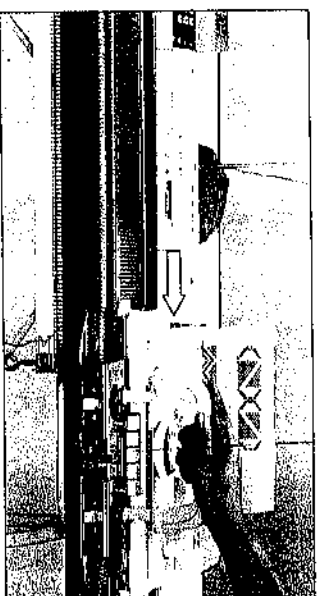

5



7

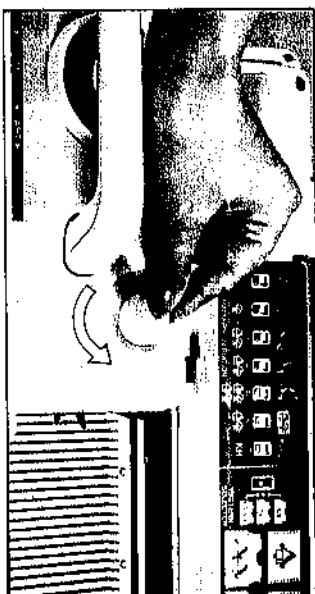
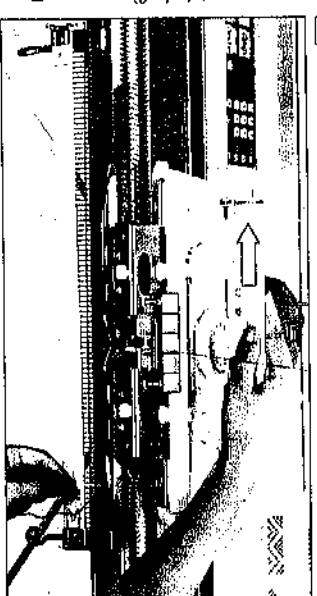

2

4

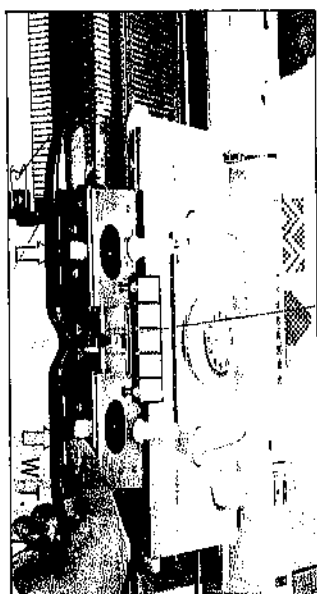

6



8

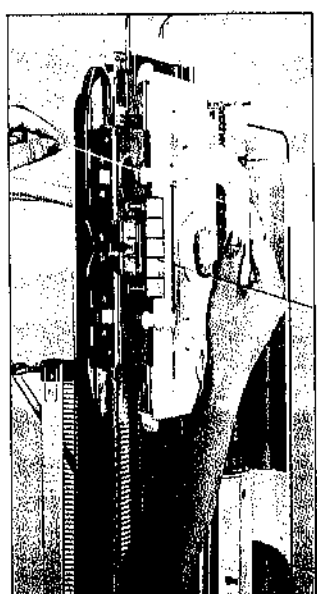

1. Zet de breislede aan de linker kant van de machine. (Buiten het '1c' tekenje.)
2. Zet de veranderknop op KC (I).

3. Haal de slede over van links naar rechts. De geselecteerde naalden komen in de D-stand.
4. Zet de weefhandle in de W.T.-stand.

5. Rijg de weefdraad door de draadgeleider en klem hem onder de draadklem. Stel de spanningschijf bij.
6. Let erop, dat de weefdraad door de linker weefdraadgeleider is gegaan.

7. Haal de slede over naar links, terwijl u de weefdraad vasthoudt met uw linkerhand.
8. Verwijder de weefdraad uit de linker weefdraadgeleider.

3. Enfilez le fil de tissage dans l'UNITE de TENSION et accrochez-le sous le CLIP. Ajustez la tension du disque. Si vous utilisez un fil épais, mettez la marque "—" sur la marque "▲".
4. Assurez-vous que le fil de tissage se trouve dans le GUIDE-FIL TISSAGE de gauche.
5. Déplacez le CHARIOT K vers la gauche en maintenant l'extrémité du fil de tissage avec la main gauche.
6. Retirez le fil de tissage du guide-fil de gauche.

9. Quand vous transférez le fil de tissage, déplacez le CHARIOT K légèrement vers la gauche, pour que ce fil s'enlève aisément.

10. Transférez le fil de tissage, sous le CHARIOT K, vers le guide-fil de tissage de droite.

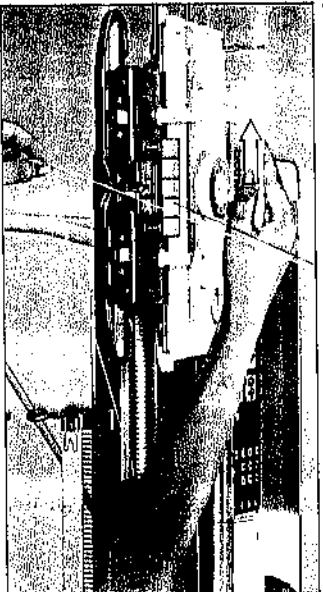

9

11. Déplacez le CHARIOT K vers la droite en vous assurant que le fil de tissage soit bien dans le guide-fil de tissage de droite.

11

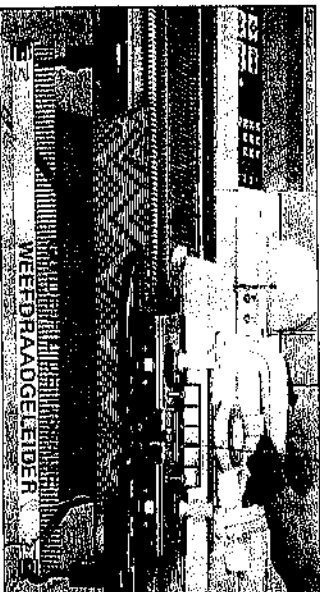

12. Enlevez le fil de tissage du guide-fil de droite.

12

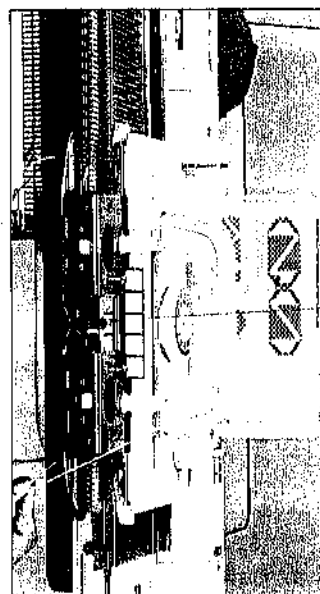

13. Déplacez légèrement le CHARIOT K vers la droite et transférez le fil de tissage, sous le CHARIOT K, dans le guide-fil de tissage de gauche.

13

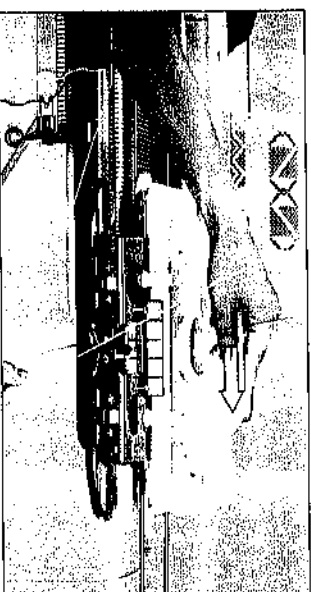

15. Répétez les étapes de [8] à [14]. Vous tricotez des motifs de tissage.

15

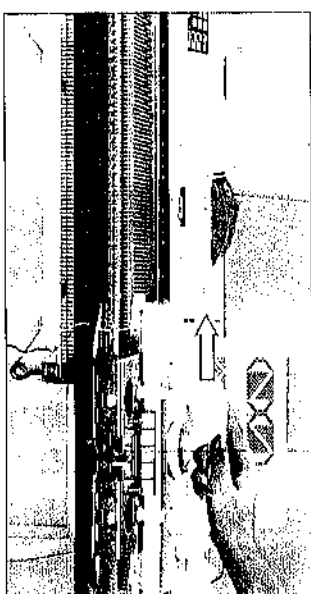

14

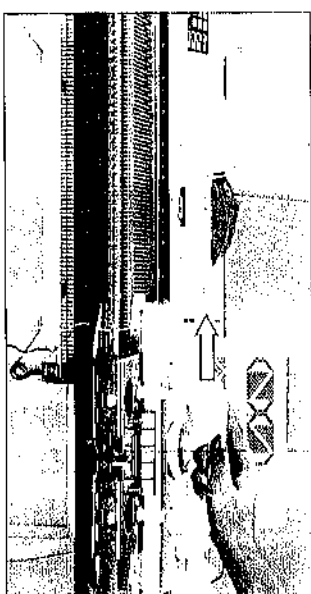

16

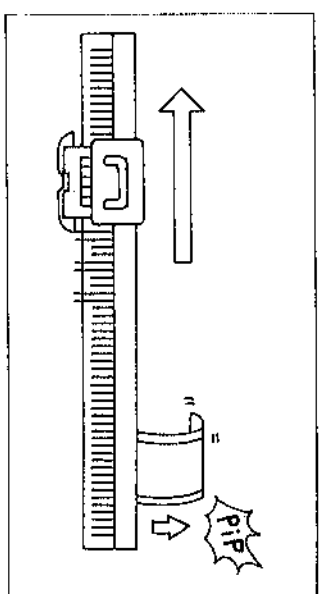

Pour continuer à tricoter les motifs de tissage.

16. A l'avant-dernier rang du motif, la CARTE retourne automatiquement à la position du début du motif, avec le signal sonore. Si vous le souhaitez, continuez à tricoter de la même manière.

9. Als u de weefdraad overhangt, trek dan de breislide iets naar links, dan kunt u de weefdraad gemakkelijk verwijderen.

10. Hang de weefdraad over onder de breislide in de rechter weefdraadgeleider.

11. Haal de slide over naar links en let erop, dat de weefdraad in de rechter weefdraadgeleider zit.

12. Verwijder de weefdraad uit de rechter weefdraadgeleider.

13. Trek de slide iets naar rechts en hang de weefdraad over, onder de slide in de linker weefdraadgeleider.

14. Haal de slide over naar links en let erop, dat de weefdraad in de linkerweefdraadgeleider zit.

15. Herhaal de stappen [8] - [14]. Zo breitt u een weefpatroon.

Verdergaan met Patroon Breien
16. Bij de een na de laatste toer gaat er een zoemer en draait de patroonkaart automatisch terug naar het beainpunt van het patroon. Als u het patroon wilt herhalen, kunt u gewoon verdergaan met patroon breien.

Pour finir le tricot des motifs.

1. A l'avant-dernier rang du motif, la CARTE retourne automatiquement à la position du début du motif, avec le signal sonore. (Le CHARIOT K se déplace de droite à gauche à ce moment)
2. Déplacez le CHARIOT K vers la droite pour le dernier rang.

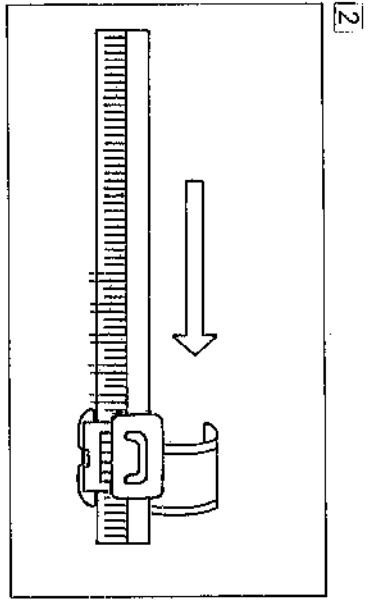
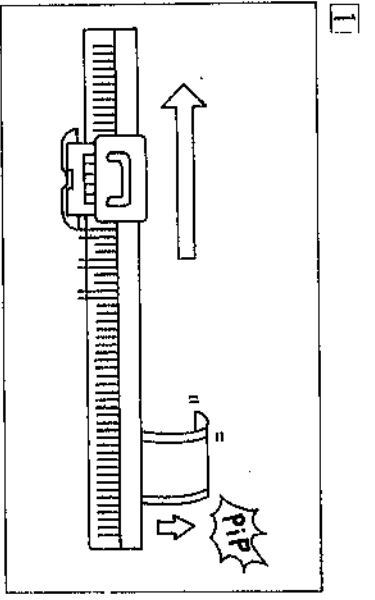

3. Tournez le BOUTON de CHANGEMENT de "KC (I)" vers "N.L." et remettez les LEVIERS de TISSAGE en position N.
4. Tricotez quelques rangs en Jersey.

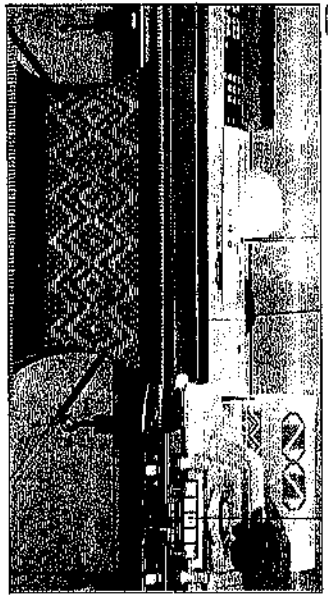

Afmaken van Patroon Breien

1. Bij de een na de laatste toer van het patroon gaat er een zoerner en draait de patroonkaart automatisch terug naar het beginpunt van het patroon. (De slede moet dan van rechts naar links overgehaald worden.)
2. Haal voor de laatste toer de slede over naar rechts.

3. Draai de keuzeknop van KC (I) naar N.L. en zet de weefborstel handje op positie N.
4. Brei enkele toeren gewoon recht.

5-8. TRICOT DOUBLE-FACE.

Avec le DISTRIBUTEUR DE FIL DOUBLE-FACE, il est possible d'utiliser deux fils pour tricoter un tissu reversible, de couleurs différentes pour l'envers et l'endroit.

Met het draadtoevoerorg voor jacquard breien kunt u met twee kleuren wol een breiwerk maken, dat aan twee kanten een verschillende kleur heeft.

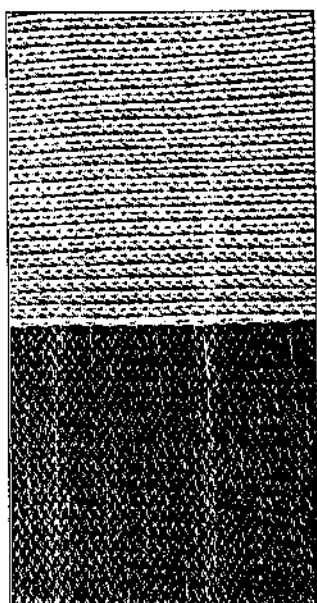

5-8. JACQUARD BREIEN

Le fil principal apparaitra à l'endroit du tissu et le fil doublure à l'envers.

De hoofdkleur verschijnt aan de voorkant (recht) en de tweede kleur aan de achterkant (averecht).

ENDROIT
VOORKANT (RECHT)

Fil Principal Hoofdkleur	Fil Doublure Tweede Kleur	Suggestion T. D. Steekgraotte
Fil Fin Dunne Wol	Fil Fin Dunne Wol	6 ~ 7
Fil Fin Dunne Wol	Fil Tres Fin Zeer Dunne Wol	5 ~ 6
Fil Tres Fin Zeer Dunne Wol	Fil Fin Dunne Wol	5 ~ 6
Fil Tres Fin Zeer Dunne Wol	Fil Tres Fin Zeer Dunne Wol	4 ~ 5

ENVERS
ACHTERKANT (AVERECHT)

Préparation pour tricot double-face — Comment tricoter.

1. Remplacez le distributeur par le distributeur double-face.

1) Desserrez les deux vis et enlevez le distributeur de l'avant-chariot.

2) Retirez le DISTRIBUTEUR BUTEUR DOUBLE-FACE de la boîte à accessoires.

3) Placez le distributeur double-face dans l'avant-chariot comme indiqué sur la figure.

4) Ensuite, resserrez les deux vis.

* Quand vous changez les distributeurs, vérifiez que les brosses (longues brosses à l'intérieur de l'avant-chariot) ne soient pas coincées par le distributeur.

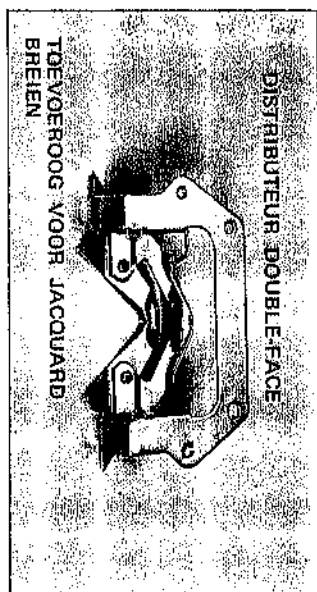

Voorbereiding tot en het breien van jacquard patronen.

1. Verwissel het draadtoevoerorg voor het draadtoevoerorg voor jacquard breien.

1) Draai de twee schroeven los en verwijder het draadtoevoerorg van de afstrijker.

2) Haal het draadtoevoerorg voor jacquard breien uit het toebehoren-doozje.

3) Schuif het toevoerorg voor jacquard breien op de afstrijker als in de afbeelding.

4) Draai de twee schroeven vast.

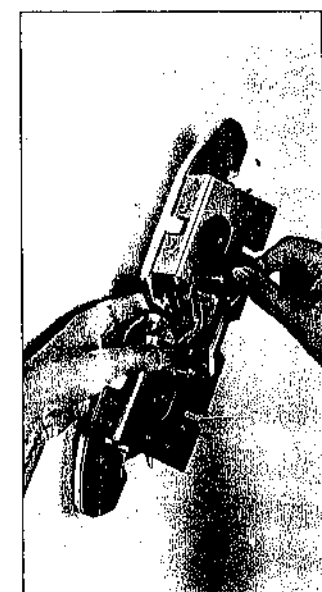
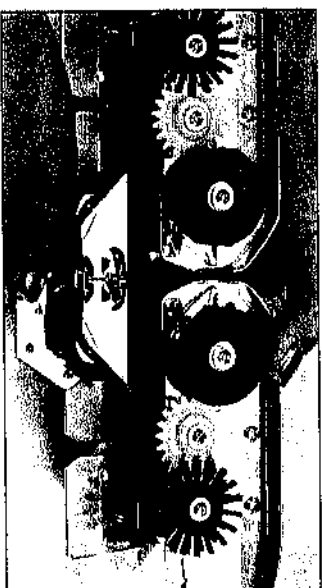

2. Enfilez le fil principal et le fil de doublure dans l'UNITÉ de TENSION et attachez-les sous le Clip.

3. Enfilez le fil de doublure dans le distributeur double-face, avec un crochet. Passez le fil de doublure derrière le ressort et enflez-le dans le distributeur.

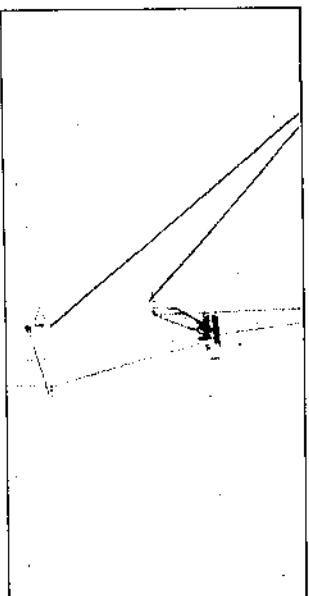

2



3

2. Rijg de hoofddraad en de jacquarddraad door de draadgeleider en klem ze vast onder de draadklem.

3. Rijg de jacquarddraad door het toevoerorg voor jacquard breien, (met behulp van een tongennaald) achter de veer langs.

4. Maintenez le fil de doublure sous le distributeur avec la main gauche. Enfilez le fil principal dans le distributeur de fil principal.

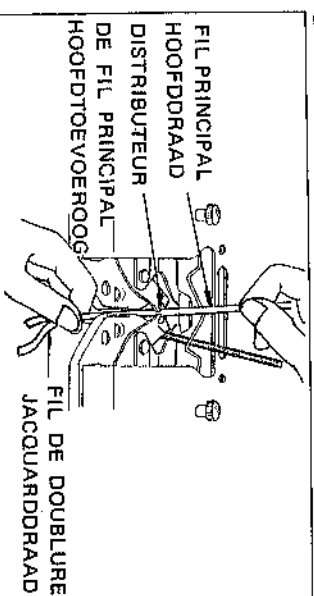

4

4. Houdt de jacquarddraad met uw linkerhand vast onder het toevoerorg. Rijg dan de hoofddraad door het hoofdtoevoerorg.

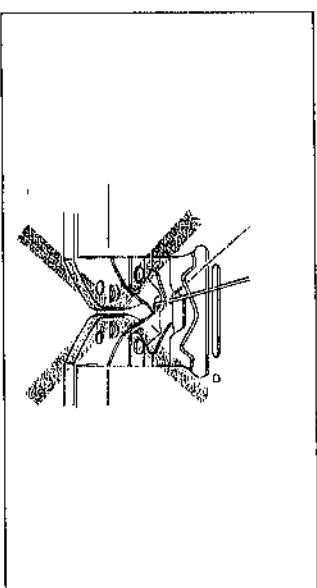

5. Haal de siede over naar rechts. (Houdt uw linkerhand rechts van het breiwerk.)

Assurez-vous que les fils ne se croisent pas.

5

5. Déplacez le CHARIOT K vers la gauche. (Cédez la main gauche du côté droit du tricot.)

- Continuez à travailler avec le CHARIOT K; vous réalisez du tricot double-face.

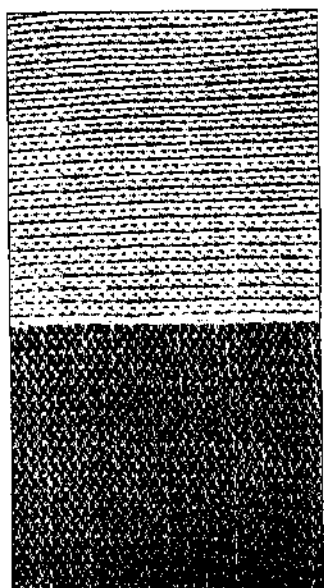
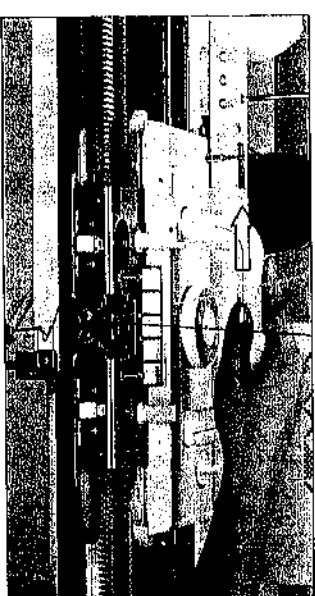

- Brei zo verder en u krijgt een jacquard patroon.

En changeant le fil principal, la couleur du tissu peut changer.
FIL PRINCIPAL

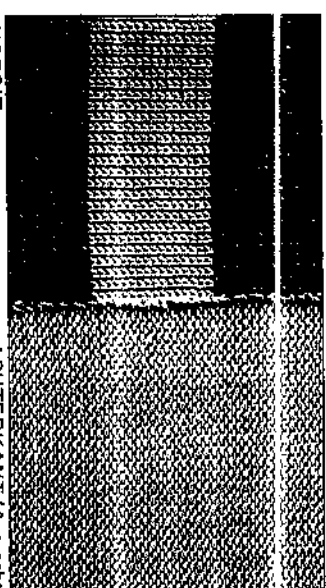
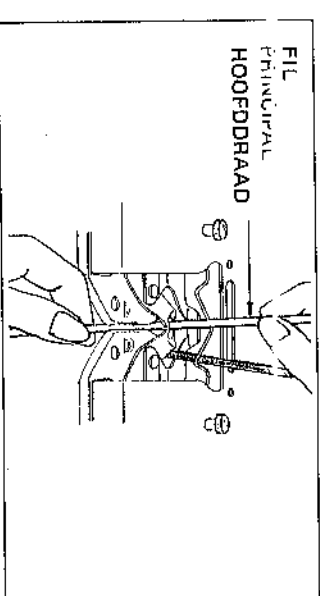

ENOROIT
RECHTE KANT

ACHTERKANT (Aversicht)
ENVERS

Als u de hoofdkleur verwisselt krijgt u strepen.

5.9. MOTIFS EN POINTS TUCK -
DOUBLE FACE

En utilisant une CARTE DE MOTIF pour points Tuck
(Carte 1-1, 2-11), avec le tricot double-face, vous pouvez
réussir des motifs Tuck double-face.

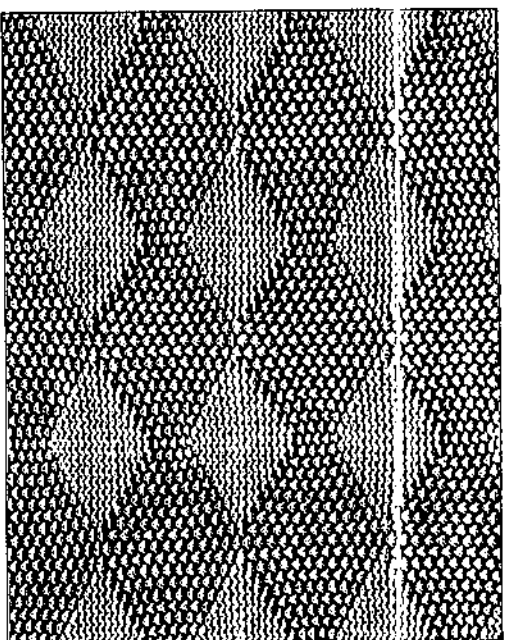

5.9. JACQUARD PATENTSTEEKPATRONEN

Met de patroonkaarten voor patentsteekpatronen (Kaarten
no. 1-1 ~ 2-11) kunt u ook patentsteekpatronen in
jacquard breien.

CARTE N° 1-6
KAART No. 1-6

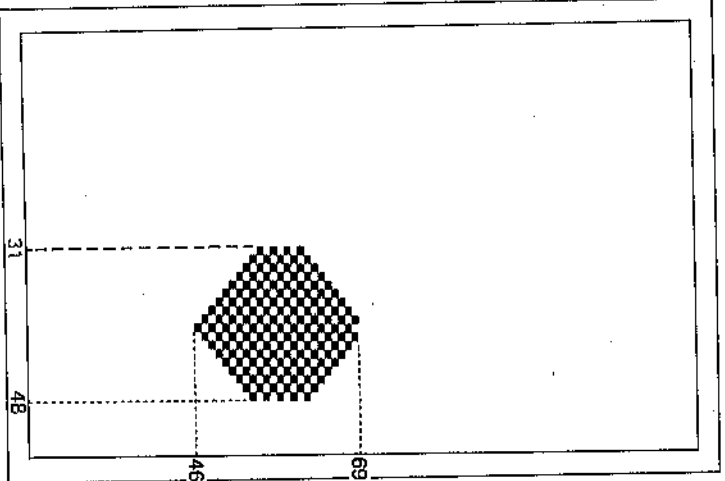

Programmez le motif et réglez le CHARLIOT
K comme indiqué à la figure suivante.

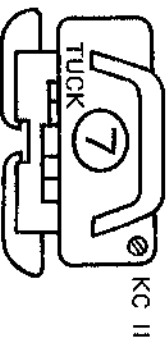
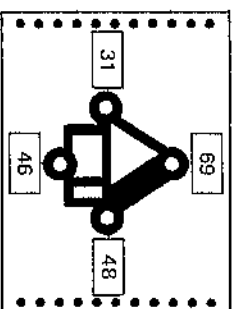
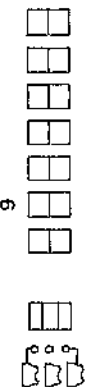

Programmeer het patroon en stel de brei-
slede in als in de onderstaande afbeelding.

La marche à suivre est la même que pour les motifs Tuck
(voir pages 68-69) et pour le tricot double-face (voir pages
78-79).

Het breien gaat hetzelfde als voor patentsteekpatronen (zie
pag. 68 ~ 69) en jacquard patronen (zie pag. 78 ~ 79).

5-10. TRICOT INCRUSTE

5-10. INTARSIA BREIEN

Les CARTES DE MOTIFS ne sont pas employées pour le tricot incrusté. Dans le tricot incrusté, les fils ne passent pas derrière le tricot. Vous pouvez tricoter les fils de plusieurs couleurs sur un rang.

1. Changez le distributeur de fil contre le DISTRIBUTEUR DOUBLE-FACE.

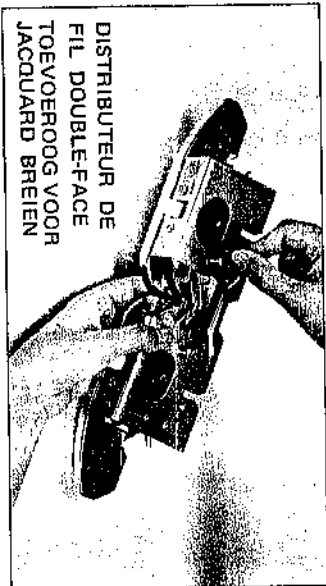

3

2. Tricotez quelques rangs de Jersey et placez le CHARIOT K du côté droit de la machine. Retirez le fil de l'UNITÉ DE TENSION. (L'unité de tension n'est pas utilisée pour le tricot incrusté.)

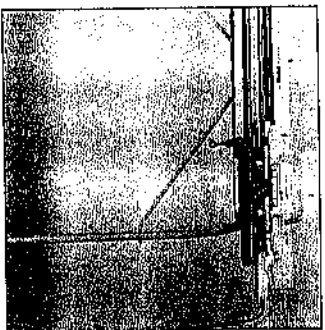

3. Posez les pelotes de fils (fil principal et fil secondaire) à vos pieds. (Laissez le fil principal dans le distributeur de fil principal.)

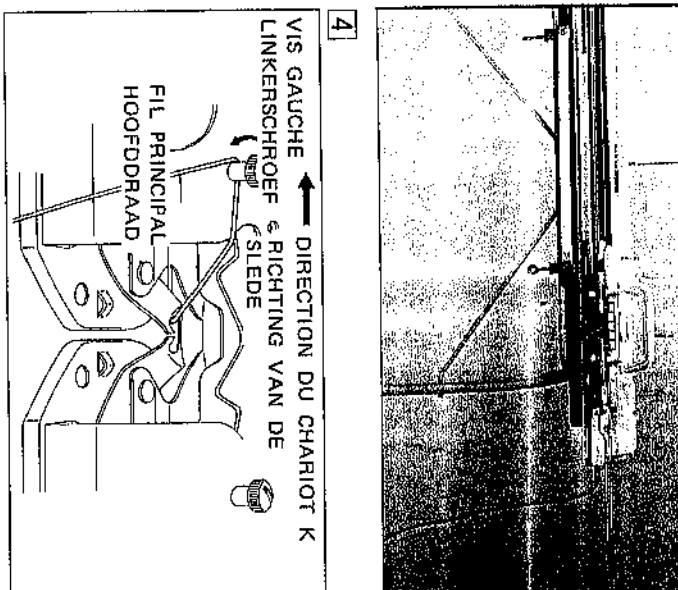

4

4. Accrochez le fil principal à la vis gauche, comme indiqué ci-dessus, et tirez le fil légèrement pour donner une légère tension. Ensuite, déplacez le CHARIOT K vers la gauche.

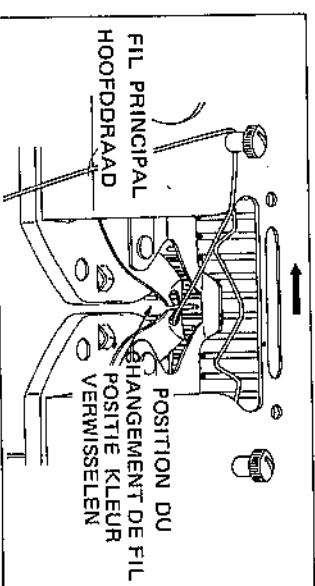
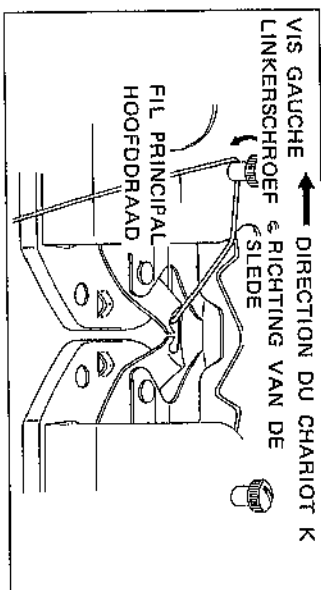

5

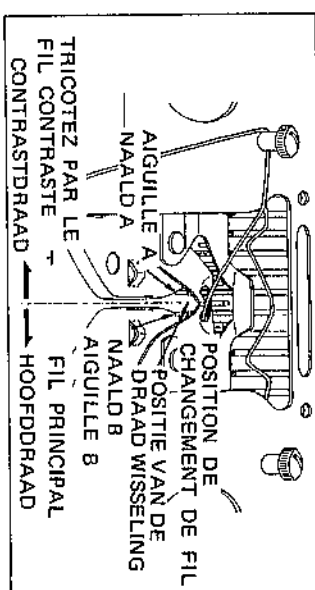

6

5. 1) Arrêtez le CHARIOT K à où vous voulez changer la couleur du fil.
- 2) La position du changement est exactement centrée entre deux aiguilles.

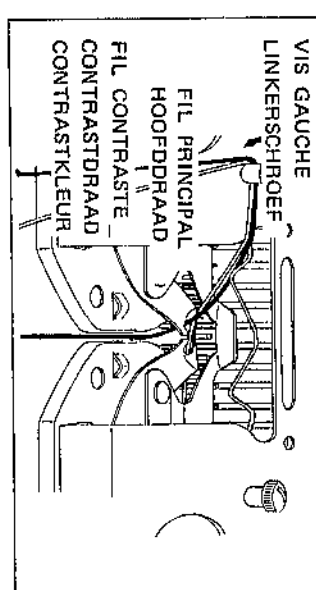
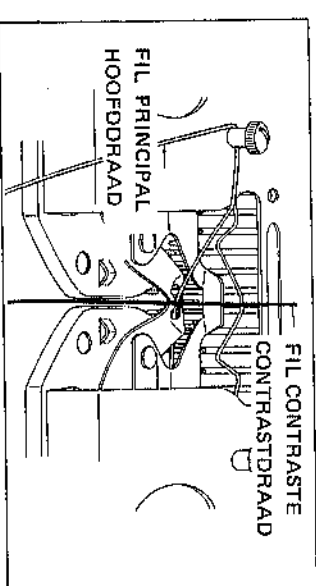

6. Enfilez le fil contrasté dans le distributeur de fil principal et accrochez-le à la vis gauche, comme indiqué sur la figure.

Bij intarsia breien kunt u geen patroonkaarten gebruiken. Bij intarsia breien kruisen de draden elkaar niet aan de achterkant van het werk en tevens kunt u meerdere kleuren in één toer breien.

1. Verwissel het draadtoevoer- oog voor het draadtoevoer- oog voor jacquard breien.
2. Brei enkele toeren recht en zet de slede aan de rechterkant van de machine. Haal de draad uit de draadgeleider. (De draadgeleider wordt bij intarsia breien niet gebruikt.)
3. Zet de hoofddraad en de contrastdraad aan uw voeten. Laat de hoofddraad in het hoofdtoevoer- oog zitten.
4. Hang de hoofddraad over de linkerschroef als in de afbeelding en trek er een beetje aan om hem wat extra spanning te geven. Haal nu de slede over naar links.

5. 1) Stop de slede op de plaats waar u van kleur wilt verwisselen.
- 2) Deze plaats dient juist in het midden tussen twee naalden te zijn.
6. Rijg de contrastdraad door het hoofdtoevoer- oog en hang hem over de linkerschroef als in de afbeelding.

7. Enlevez le fil principal du distributeur et laissez-le pendre.

8. Tirez légèrement le fil contrasté et glissez le CHARIOT K vers la gauche. (Ne laissez pas le fil trop souple.) Si vous utilisez plus d'un fil de couleur par rang, répétez les étapes 6 à 8.

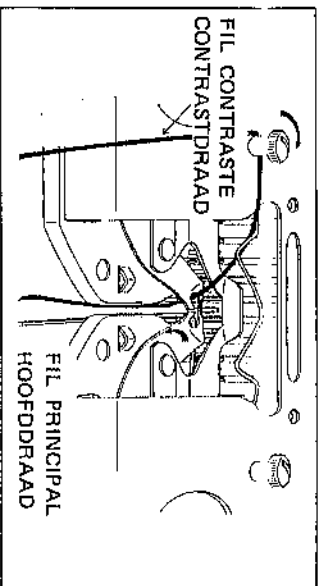

7

9. Après avoir tricoté un rang, accrochez le fil contrasté à la vis droite, comme indiqué sur la figure. Tirez légèrement le fil contrasté et poussez le CHARIOT K. Arrêtez le CHARIOT K à la position où vous voulez changer la couleur du fil principal. La position du changement se situe juste entre deux aiguilles.

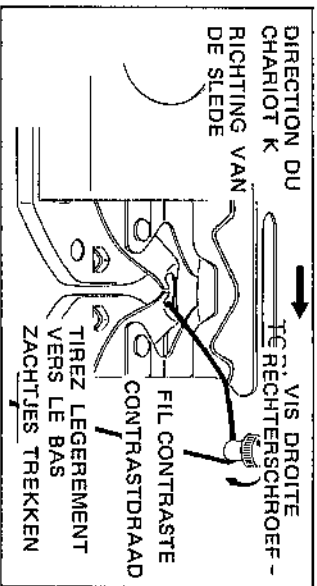

9

10. Stopp de slede op de plaats waar u van kleur wilt verwisselen. Deze plaats dient juist in het midden tussen twee naalden te zijn.

10

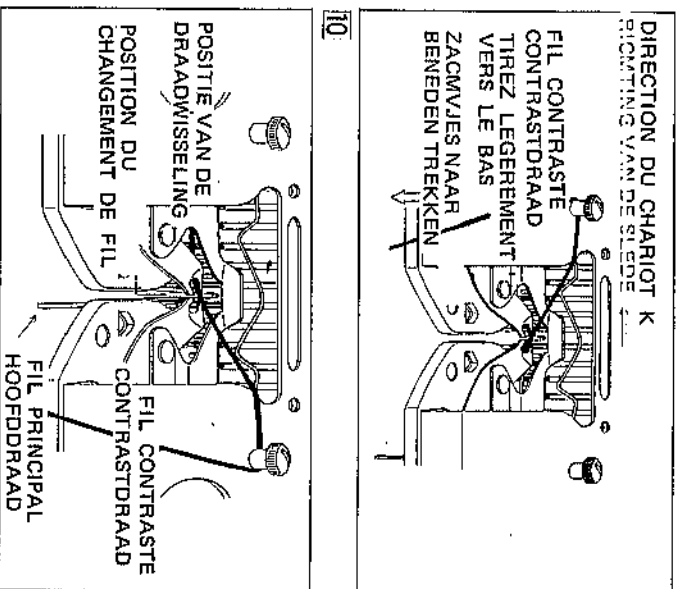

10

7. Haal de hoofddraad uit het toevoerorg en laat hem naar beneden hangen.

8. Trek zachtjes aan de contrastdraad en haal de slede over naar links. (Trek niet té hard aan de draad.) Als u meer dan één kleur per toer gebruikt, herhaal dan de stappen 6-8.

9. Als u één toer gebreid hebt, hangt u de contrastdraad over de rechterschroef als in de afbeelding. Trek zachtjes aan de draad en haal de slede over naar rechts.

10. Stopp de slede op de plaats waar u van kleur wilt verwisselen. Deze plaats dient juist in het midden tussen twee naalden te zijn.

11. Kruis de hoofddraad en de contrastdraad op de plaats van verwisselen om te voorkomen dat er een gatje ontstaat in het breiwerk.

1) Trek de hoofddraad omhoog als in de afbeelding.

2) Haal de contrastdraad uit het toevoerorg en laat hem naar beneden hangen als in de afbeelding.

3) Hang de hoofddraad over de rechterschroef en haal de slede over naar rechts.

12. Répétez ces opérations à chaque rang; vous réalisez un tricot incrusté complet.

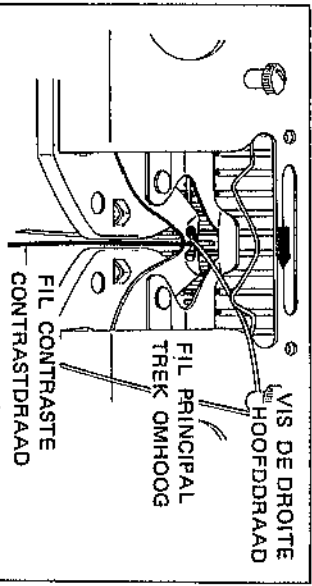

12

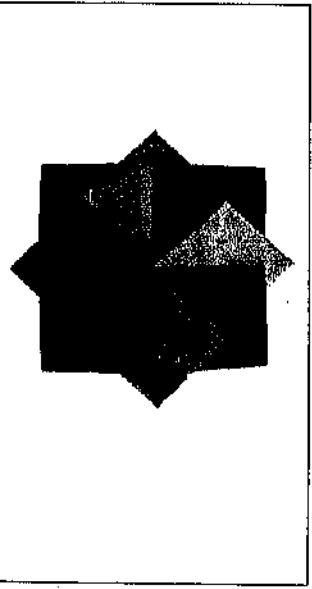

12

12. Herhaal deze stappen in elke toer en u krijgt intarsia breiwerk.

5-11. COMMENT EXECUTER VOS PROPRES MOTIFS, A L'AIDE DES CARTES VIERGES

Vous pouvez dessiner des motifs sur les cartes vierges en les sélectionnant dans le livre de points, divers magazines, etc . . . Vous pouvez également dessiner vos propres motifs.

5-11. ONTWERPEN VAN PATROONKAARTEN

U kunt uw eigen patronen maken met behulp van het patronenboek of een handwerkblad.

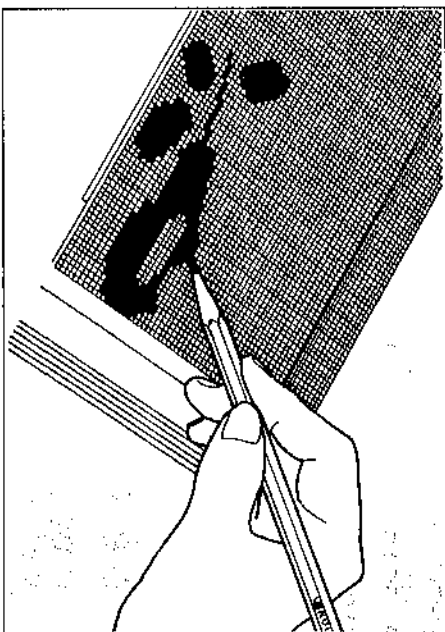
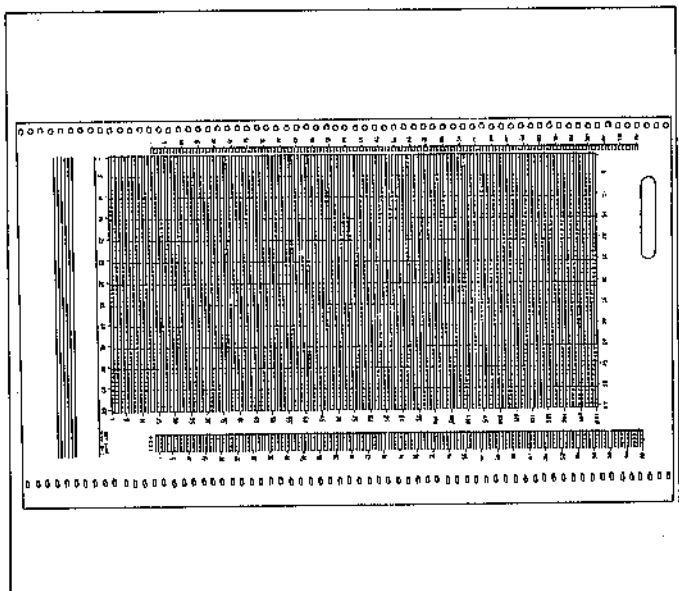

- Utilisez uniquement le crayon fourni en accessoire, quand vous dessinez sur les CARTES VIERGES.
- Dessinez le motif sur l'endroit de la carte.
- Quand vous corrigez le motif sur la CARTE, effacez avec la GOMME des accessoires.
- Met het speciale potlood uit het toebehorendosje vult u de blanco vakjes van een patroonkaart in.
- Teken het patroon op de voorkant van de blanco patroonkaart.
- Als u een foutje wilt corrigeren, gebruik dan het speciale vlakgommetje.

GABARIT

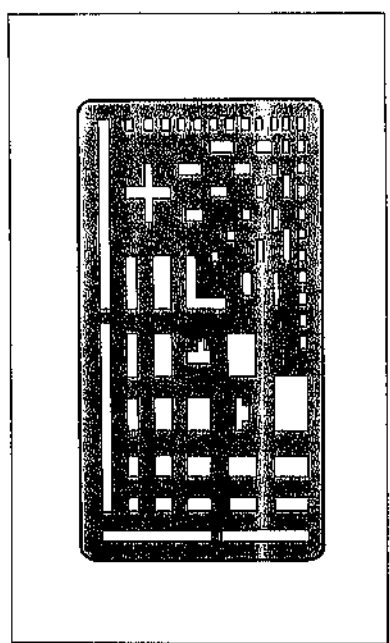
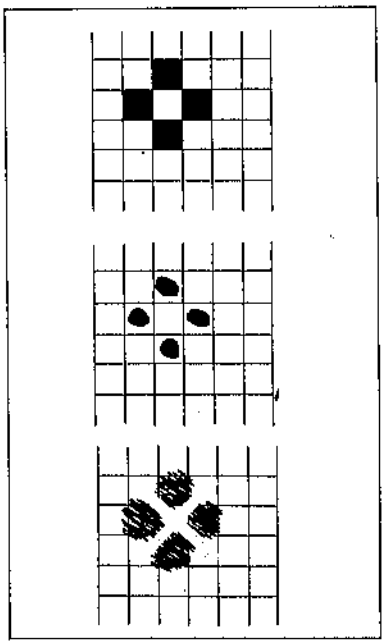

- Quand vous dessinez un motif, ne débordez pas sur les carrés voisins.
- Le GABARIT est utile pour remplir les blancs ou gommer des motifs erronés.
- Als u een patroon tekent, mag u niet over de lijntjes van een vakje heen komen.
- Een schabloon is gemakkelijk voor het invullen van de blanco vakjes en voor het gedeeltelijk uitvlakken van een patroon.

6. CONNAISSANCE DU TRICOT A MOTIFS

6-1. COMMENT CORRIGER DES FAUTES DANS LE TRICOT A MOTIFS

6-1-1. SI LE CHARIOT K SE BLOQUE

6. KENNIS VAN PATROON BREIEN

6-1. CORRIGEREN VAN FOUTEN IN PATROONBREIEN

6-1-1. ALS DE BREIJELE VASTZIT

Ne forcez pas sur le CHARIOT K.

Enlevez-le et recommencez à tricoter à partir du début du rang.

Forceer de breislede niet. Verwijder hem en ga verder aan het begin van een toer.

1. Poussez la touche CR.

2

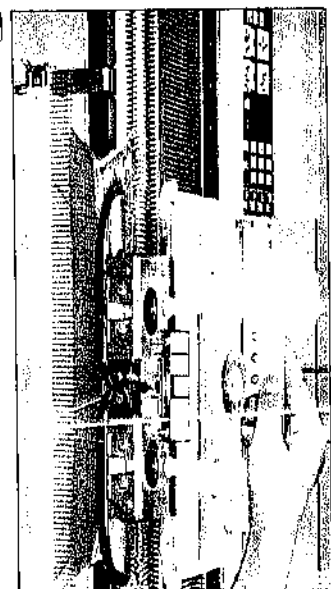

3

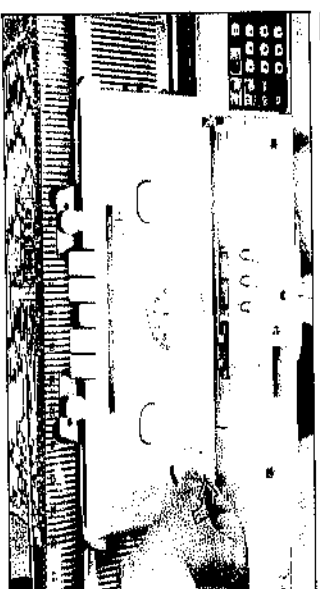

4

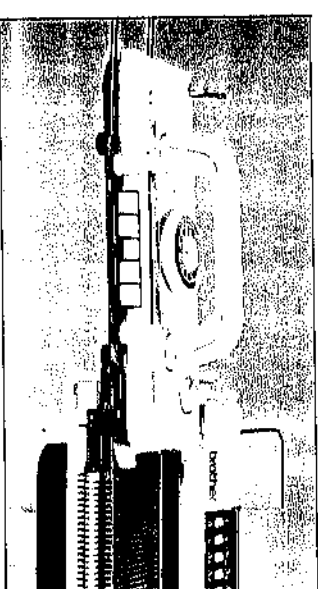

1

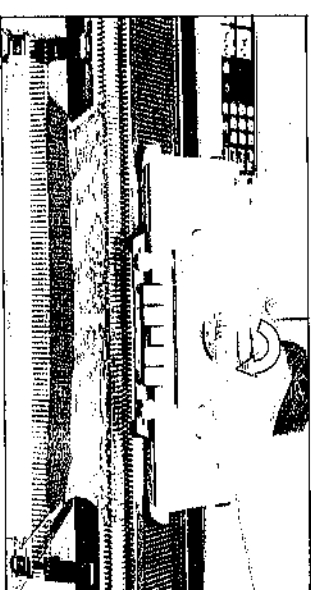
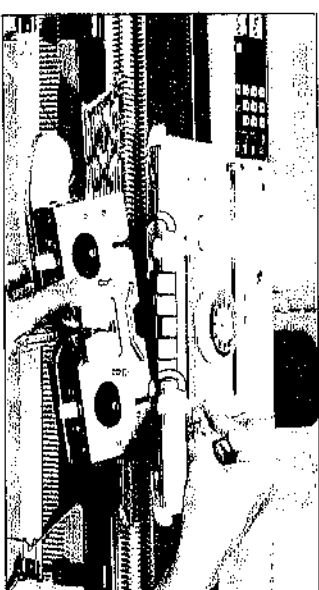
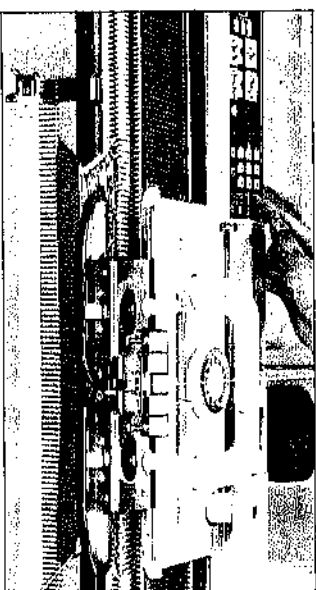

5

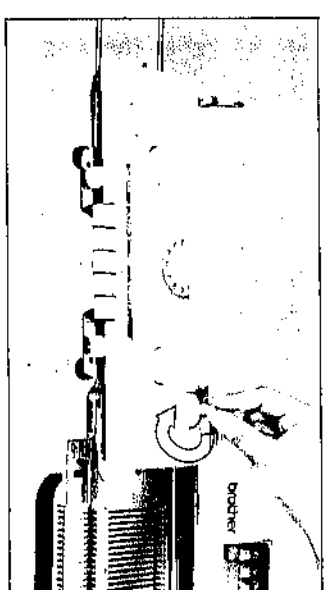

1. Druk de CR-toets in.

2. 1) Haal de draad uit het toev
voerog; als u Noors aan
het breien bent of weef-
patronen, haal dan ook
de tweede draad uit het
toevoerog.

2) Draai de knoppen los en
verwijder de afstrijker van
de slede.

3. Zet de veranderknop op CR
om de slede vrij te maken van
de machine.

Til de slede op en verwijder
hem.

4. Zet de breislede buiten het
'1' merk.

5. 1) Zet de veranderknop op
N.L. en de patroontoesen
springen nu automatisch
terug in de oorspron-
kelijke stand.

3. Mettez le BOUTON DE
CHANGEMENT en position
CR et enlevez le chariot K
de la machine.

Soulevez le chariot pour le re-
tirer.

4. Poussez le CHARIOT K au-
delà de la position "1"
ou "1".

5. 1) Mettez le bouton de
changement en position
N.L.; les boutons de
carnes sont automatique-
ment annulés.

2) Racrochez l'avant-chariot au chariot K.

6. 1) Détricottez un rang de tricot. Si certaines mailles restent sur les tiges des aiguilles, transférez-les sur les crochets à l'aide de l'outil de transfert pour éviter qu'elles tombent.

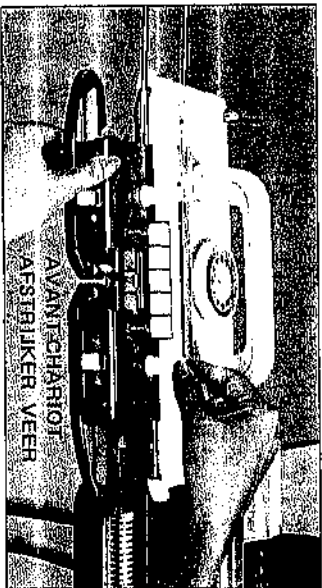

6

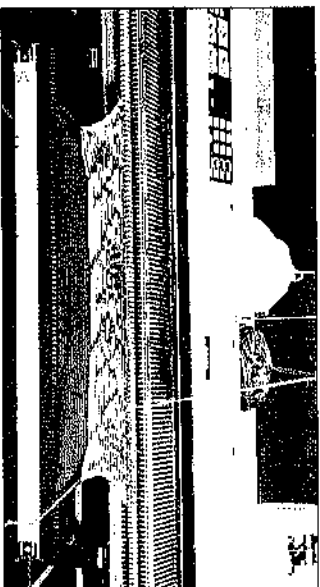

2) Placez l'OEILLET de l'OUTIL DE TRANSFERT dans le CROCHET de l'aiguille.

3) Maintenez l'outil de transfert parallèle aux aiguilles et tirez-le vers vous.

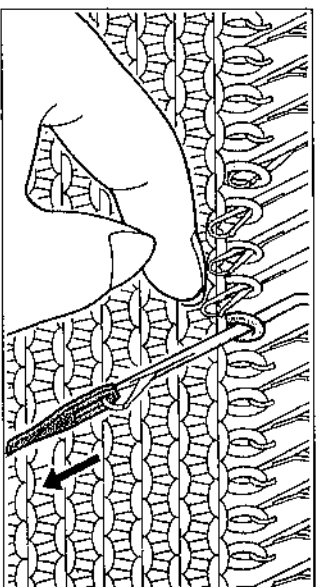
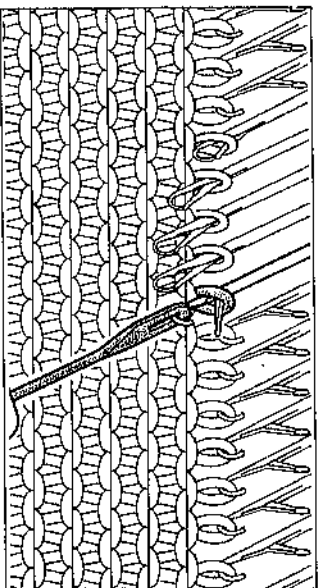

4) Poussez l'outil de transfert vers la machine jusqu'à ce que la maille se trouve sur la tige de l'outil de transfert.

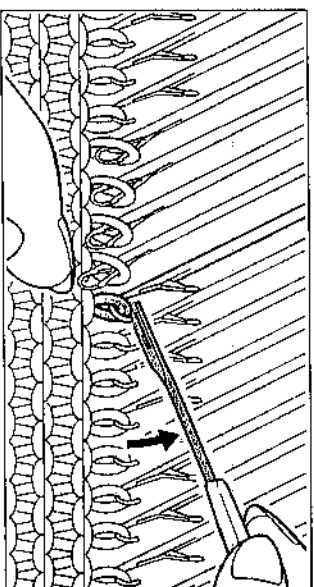
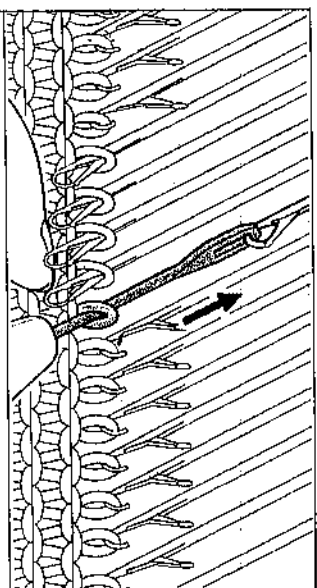

7

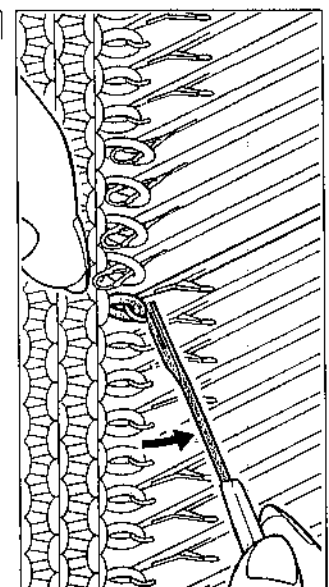
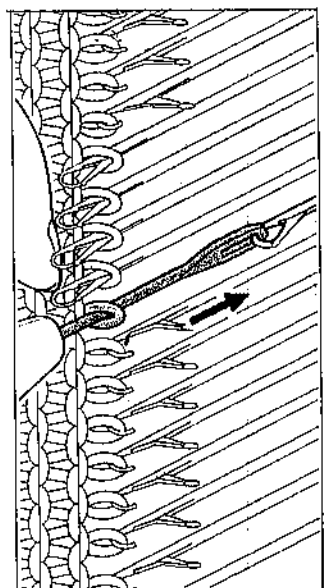

7. Détricotage d'un rang.

Pendant l'exécution de Jacquard ou de tissage, détricotez la seconde couleur également.

1) Maintenez le fil principal parallèle aux barrettes.

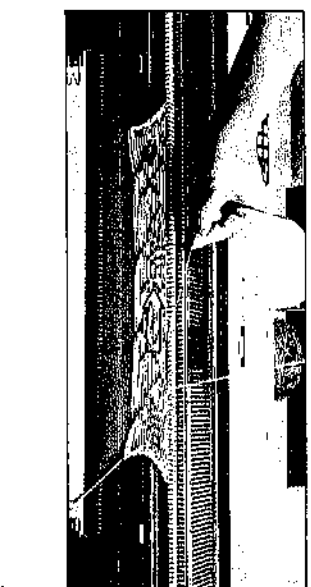
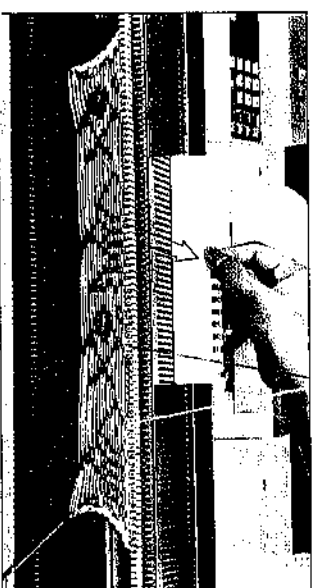

2) Zet de afstrijker terug op de breislide.

6. 1) Haal één toer uit.

Hang met de hulppnaald de steken, die op de naaldstangen zitten in de naaldkoppen, om te voorkomen, dat er steken gaan vallen.

2) Haak het oog van de hulppnaald in de naaldkop.

3) Houdt de hulppnaald in het verlengde van de naald en trek hem naar u toe.

4) Duw de hulppnaald terug tot de steek van de naaldstang op de hulppnaald gliidt.

5) Hang de steek nu van de hulppnaald in de naaldkop.

6) Zet de naalden met de 1/1 patroonlanaal in de B-stand.

7. Haal één toer uit. (Bij Noors breien of weven óók de tweede draad.)

1) Houdt de hoofddraad evenwijdig aan de steekenkam.

Détricoté le fil de couleur secondaire de la même manière que le fil principal.

- 2) Tirez le fil légèrement en biais et vers le haut pour détricoter le modèle.
- 3) Après avoir détricoté ce qui est nécessaire, assurez-vous que toutes les mailles soient bien sur les crochets et reportez les aiguilles en position B. à l'aide du poussoir.

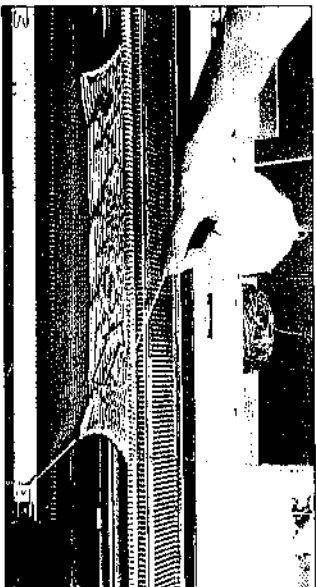
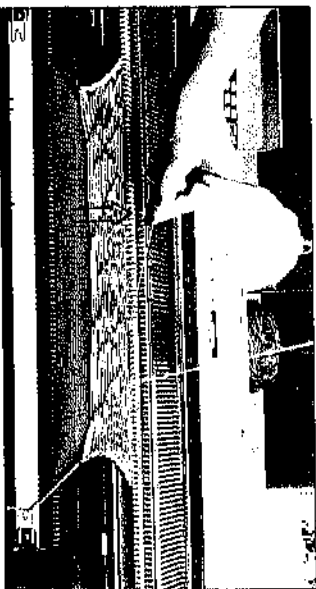

- 4) Tirez le fil détricoté en dessous du guide-fil arrière pour le retendre.

Pour détricoter plusieurs rangs du modèle, répétez de 7-1 - 4). Diminuez le compter-rang du nombre de rangs détricotés.

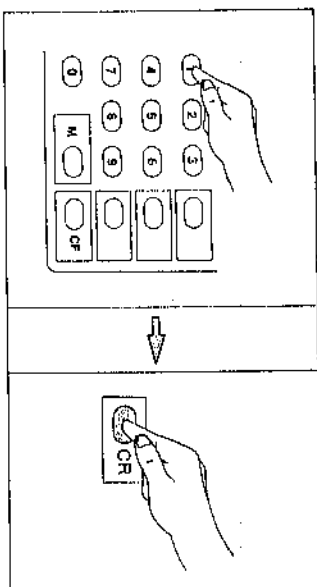
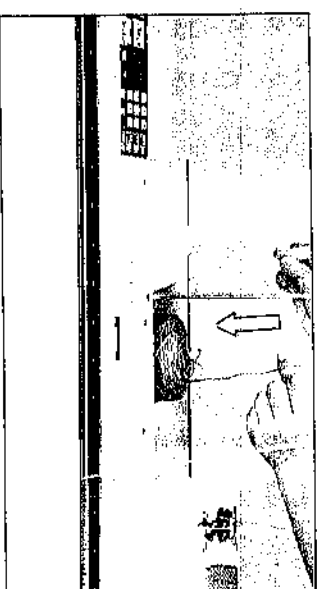
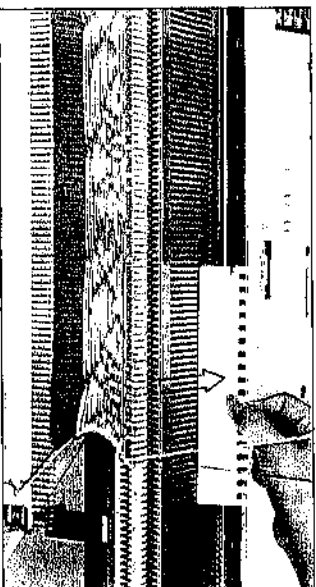
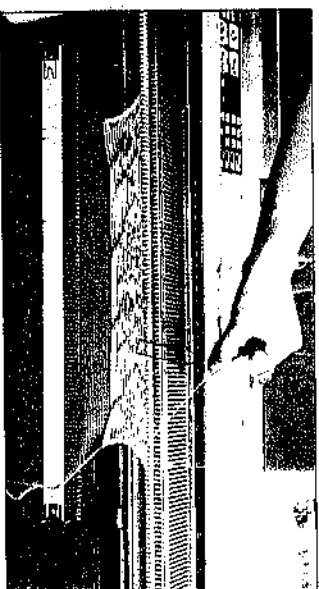

9. (Pour sélectionner les aiguilles, enfoncez les deux touches PART et mettez le bouton de changement sur KC.)

Assurez-vous que le CHARIOT K soit placé au-delà des marques "1C" ou "1" et déplacez alors le CHARIOT K jusqu'à ce que les aiguilles soient sélectionnées.

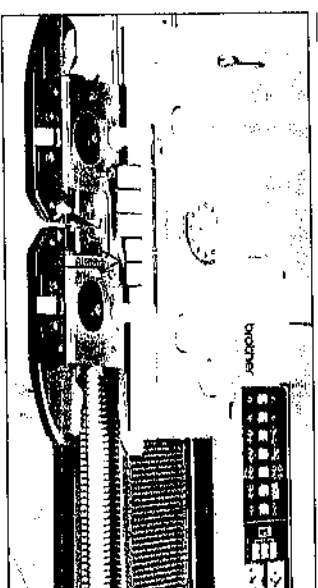

Haal de tweede draad op dezelfde manier uit als de hoofddraad.

- 2) Trek de hoofddraad enigszins opzij en omhoog om het breiwerk uit te halen.
- 3) Als u het breiwerk heeft uitgehaald let er dan op, dat de stekken allemaal in de naaldkoppert hangen en zet dan de naalden met de 1/1 patroonlineaal terug in de B-stand.
- 4) Trek de uitgehaalde draad (draden) strak onderaan de geleidedriehoek. Als u verscheidene toeren wilt uithalen, dient u de stappen 7-1, ~ 7-4 te herhalen; u moet het breiwerk uithalen, als de draad aan de andere kant zit als waar de slede staat. Zet ook de toeren teller terug op het juiste aantal toeren.

8. Sla dan het aantal toeren in en druk de CR-toets in.

9. Voor het opnieuw selecteren van de naalden dient u de beide PART-knoppen in te drukken en de veranderknop op KC te zetten. De draad zit nu niet in het toewoerrog.

Let erop dat de breisijde buiten het "1C" merk of "1" merk staat, beweeg de slede dan tot de naalden worden geselecteerd.

Quand le CHARIOT K se trouve du côté opposé au fil, les aiguilles seront sélectionnées dans un rang quand le CHARIOT K se trouve du côté du fil, les aiguilles seront sélectionnées après deux rangs.

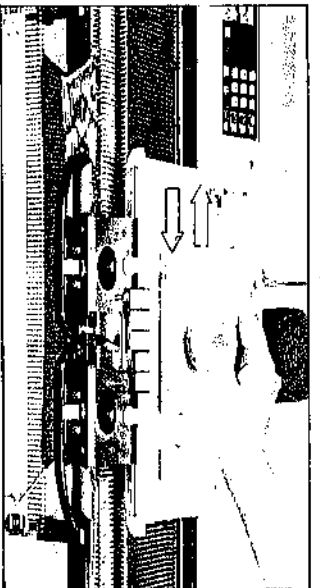

Dans ce dernier cas, si vous placez le bouton de changement sur KC(1), repoussez à la main les aiguilles des extrémités en position B, après le premier rang, et déplacez le CHARIOT K pour un rang supplémentaire.

10.

11.

10. Les aiguilles en position B sont sélectionnées.
11. Enfoncez les boutons de cames suivant le motif en cours.

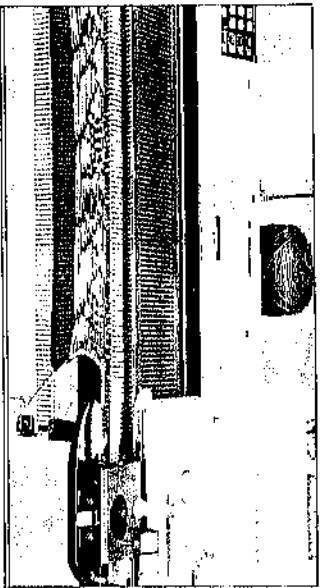

12.

13.

12. Enfillez le fil dans le distributeur de fil et recommencez à tricoter. Si vous tricotez du Jacquard ou du tissage, n'oubliez pas d'enfiler le fil de seconde couleur.
13. Travaillez avec le CHARIOT K en soutenant légèrement le fil.

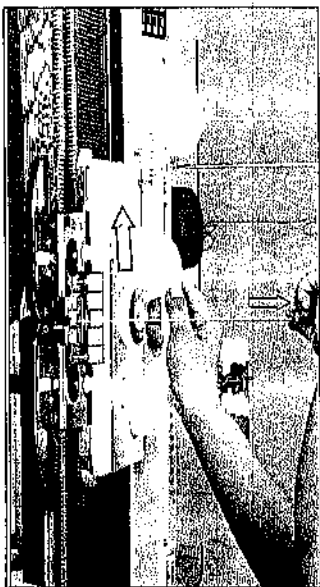
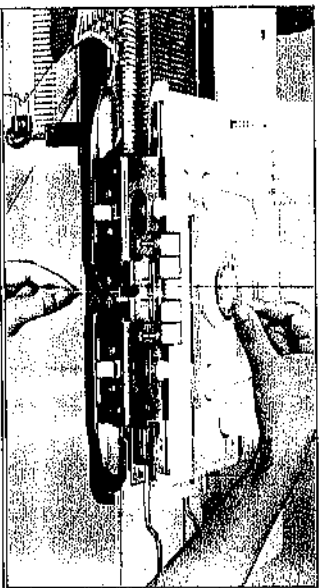

- 6-1-2. Si vous tricotez trop de rangs avec le CHARIOT K, répétez les opérations de 6 — 6) ~ 11.

- 6-1-2. Als u de slede te vaak heeft overgehaald, herhaal dan de stappen 6 — 6 ~ 11.

- 6-1-3. Si les aiguilles sélectionnées sont repoussées en arrière par erreur,

- 6-1-3. Als de geselecteerde naalden per ongeluk teruggeduwd zijn

- 1) Entrez 0 et poussez la touche "CR"
- 2) Repoussez les aiguilles en position B et retirez le fil du distributeur.
- 3) Répétez les opérations de 9) ~ 11.

- 1) Sla 0 in en druk de CR-toets in.
- 2) Zet de naalden terug in de B-stand en haal de draad uit de draadgeleider.
- 3) Herhaal de stappen 9) ~ 11.

Als de slede aan de andere kant staat als het garen, worden de naalden geselecteerd na een toer, als de slede aan de kant van het garen staat worden de naalden pas na twee toeren geselecteerd. In het laatste geval, als U de veranderknop op KC(1) heeft gezet, duwt U de beide eindnaalden met de hand naar de B positie na de eerste toer. Beweeg dan de slede voor de volgende toer.

10. De naalden in de B-stand worden geselecteerd.
11. Druk overeenkomstig het te breien patroon een patroontoets in.
12. Rijg de draad door het toevoerorg en begin opnieuw te breien. Als u Noors aan het breien was, of een weefpatroon, vergeet, dan de tweede draad niet in te rijgen.
- 13) Trek de draad iets omhoog als u de slede overhaalt.

6-2. SI LE COURANT ELECTRIQUE EST COUPE PENDANT LE TRICOTAGE DES MOTIFS

6-2-1.

Si le courant électrique est coupé quand le CHARIOT K est en service sur le modèle:

6-2-1.

Als de stroom uitvalt als de breislede boven het breiwerk is.

1. Poussez le CHARIOT K au-delà des marques " | C " ou " | " .
1. Zet de breislede buiten het | C ' tekenje.



2. Ouvrez l'INTERRUPTEUR.
2. Zet de stroom weer aan.



3. Enfoncez la touche "CR" (La lampe "ERREUR" s'éteint.)
3. Druk de CR-toets in. (Lampje ERROR knippert.)



4. Détricotiez un ou plusieurs rangs jusqu'au premier rang de tricot correct.
4. Haal een of meerdere toey uit.



5. Entrez "O" et enfoncez la touche "CR" (La lampe "ERREUR" s'éteint.)
5. Sla O in en druk de CR-toets in. (Lampje ERROR gaat uit.)



6. Enfoncez les boutons "PART" et déplacez le CHARIOT K jusqu'à ce que les aiguilles soient sélectionnées. (Si le bouton de changement est sur "KC (I)" et que les aiguilles ne sont pas sélectionnées au premier rang, repoussez en arrière les deux aiguilles des extrémités en position B.)
6. Druk beide PART-knoppen in, haal de breislede over tot de naalden worden geselecteerd. (Als de veranderknop op KC (I) staat en de naalden worden bij de eerste toer niet geselecteerd, duw dan de beide buitenste naalden in de B-stand.)



7. Annulez les boutons "PART" et enfoncez le bouton de came convertant au motif en cours.
7. Zet de PART-knoppen terug in de oorspronkelijke stand en druk overeenkomstig het te breien patroon de patroon-toetsen in.

6-2. ALS DE ELECTRISCHE STROOM UITVALT TIJDENS HET PATROON BREIEN

6-2-2.

Si le courant électrique est coupé quand le CHARIOT L est en service sur le modèle:

6-2-2.

Als de stroom uitvalt als de L-slede boven het breiwerk is.

1. Poussez le CHARIOT L au-delà des marques " | C " ou " | " .
1. Zet de L-slede buiten het | C ' tekenje.



2. Mettez toutes les aiguilles sélectionnées en position B.
2. Duw al de geselecteerde naalden in de B-stand.



3. Ouvrez l'INTERRUPTEUR.
3. Zet de stroom weer aan.



4. Entrez 1 et enfoncez la touche "CR" .
4. Sla 1 in en druk de CR-toets in.



5. Déplacez le CHARIOT L pour deux rangs.
5. Haal de L-slede twee toeren over.



6. Continuez avec le CHARIOT L et le CHARIOT K suivant la marque (■) dans la FENETRE L
6. Brei nu verder met de breislede en de L-slede aan de hand van de (■) tekenjes in het L-venster.

6-2-3.

Si le courant électrique est coupé quand le CHARIOT K (ou le CHARIOT L) est en service sur le modèle:

6-2-3.

Als de stroom uitvalt als de breislede (of L-slede) niet boven het breiwerk is.

1. Allumez l'INTERRUPTEUR.
1. Zet de stroom weer aan.



2. Poussez le CHARIOT K (ou L) au-delà des marques " | C " ou " | " et continuez à tricoter.
2. Zet de breislede (en L-slede) buiten het | C ' tekenje en brei verder.

6-2-4.

Quand le tricot est interrompu, réglez la position de la carte comme suit avant de recommencer à tricoter:

6-2-4.

Als het breien tijdelijk is onderbroken, controleer dan de patroonkaart als volgt:

1. Allumez l'INTERRUPTEUR.
1. Zet de stroom weer aan.

2. Sla het cijfer in, dat op dat moment in het L-venster staat bij de kaartkleur en druk de RR-toets in, zodat u met de goede toer verder gaat. (De kaart komt altijd automatisch op de goede plaats te staan na een onderbreking.)



2. Cochez le niveau de la fente sur la FENETRE L et poussez la touche RR; ainsi, vous réparerez depuis le niveau correct. (Si la carte avançait pour l'une ou l'autre raison quand elle est au repos, elle pourrait être automatiquement remise en position exacte.)

3. Zet de breislede (en L-slede) buiten het ' tekenje en brei verder.

3. Déplacez le CHARIOT K (CHARIOT L pour la dentelle) au-delà des marques " | C " ou " | " et recommencez à tricoter.

6-3. QUAND LA BATTERIE EST PRESQUE EPUISÉE, "888" CLIGNOTE DANS LE DISPLAY

- Deux piles sèches sont installées pour la protection de la mémoire.
- Les piles durent approximativement un an.
- Quand les piles sont presque épuisées, "888" clignote dans le display. Remplacez alors les anciennes piles par des piles neuves.
- Utilisez exclusivement des piles ALCALINES. (N'employez pas de pile au MANGANESE)
- Placez les piles dans le sachet vinyl fourni à cet effet, et rangez-les dans la machine.

6-3-1. COMMENT CHANGER LES PILES

1. Fermez l'INTERRUPTEUR.
2. Retirez le couvercle de la batterie qui se trouve du côté gauche du tableau des motifs. (Glissez le couvercle vers vous en le soulevant légèrement.)
3. Enlevez le cordon de connexion de l'étui des piles.
4. Changez les piles.

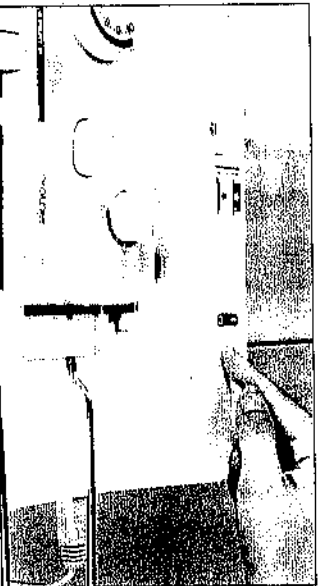

1

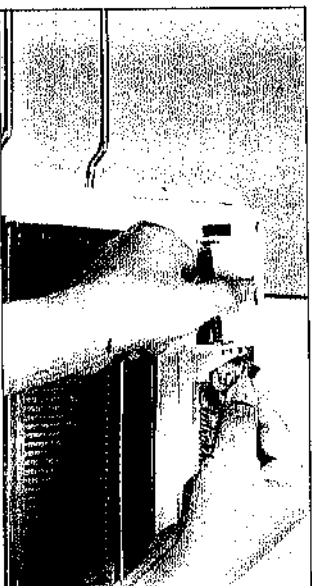

3

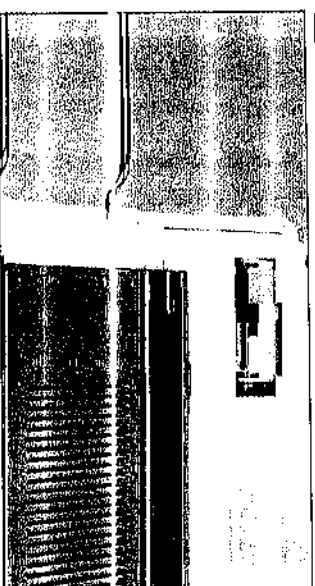

5

6-3. ALS DE BATTERIJ BIJNA OP IS, GAAN DE CIJFERS 888 AAN EN UIT IN HET VENSTERJIE

- Er zijn twee batterijen geplaatst voor het bewaren van het geheugen.
- De levensduur van de batterijen is ongeveer 1 jaar.
- Als de batterijen bijna op zijn lichten de cijfers 888 op in het vensterjje. Wissel de oude batterijen voor nieuwe.
- Gebruik alleen alkaline batterijen. (Dus geen mangaan batterijen.)
- Stop de batterijen in het vinyl zakje en stop ze in de machine.

6-3-1. HET VERVANGEN VAN DE BATTERIJEN

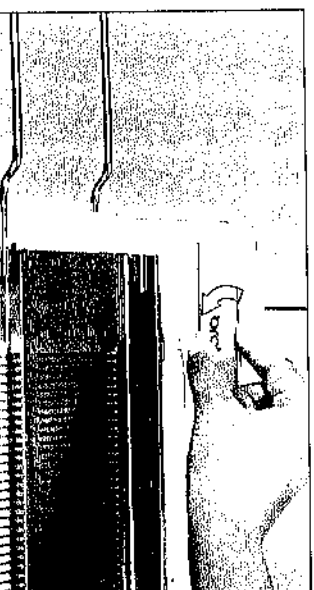

2



4



6

1. Zet de machine af.
2. Open het klepje van de batterijenruimte, links van het patroonpaneel. (De voorkant een stukje optillen en aan de achterkant trekken.)
3. Verwijder het verbindings-snoertje uit de batterijenruimte.
4. Verwissel de batterijen voor nieuwe.

5. Breng het verbindings-snoertje weer aan.
6. Sluit het deksel.

7. CONNAINSSANCE PRATIQUE III - TRICOT DENTELLE

7.1. PREPARATION POUR LE TRICOT DE LA DENTELLE

7.1. WERKEN MET DE MACHINE III (KANT BREIEN)

7.1. VOORBEREIDING VOOR HET BREIEN VAN KANTPATRONEN

CHARIOT L

Vous pouvez sélectionner les aiguilles et transférer les mailles automatiquement grâce au CHARIOT L.

L-SLEDE

Met de L-slede kunt u automatisch naalden selecteren en steken overhangen.

Comment placer le CHARIOT L

1. Insérez les RAILS D'EXTENSION dans les trous A et B de chaque côté de la machine, pour éviter les chutes du CHARIOT L.

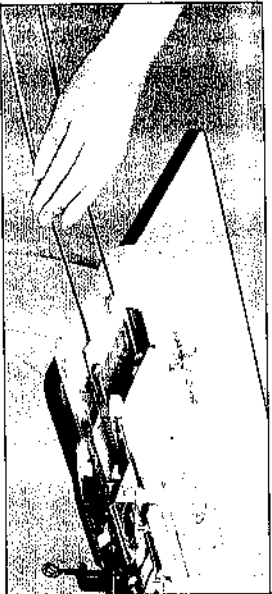

1

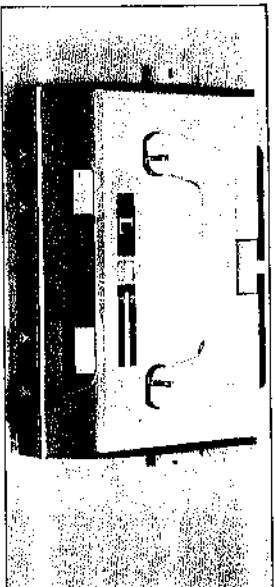

LEVIER DE CHANGEMENT DE LA DENTELLE

N . . . Motif de dentelle normale F . . . Motif de dentelle fermée
VERANDERHANDLE VOOR KANTPATRONEN
N . . . Normaal kantpatroon F . . . Fijn kantpatroon

2

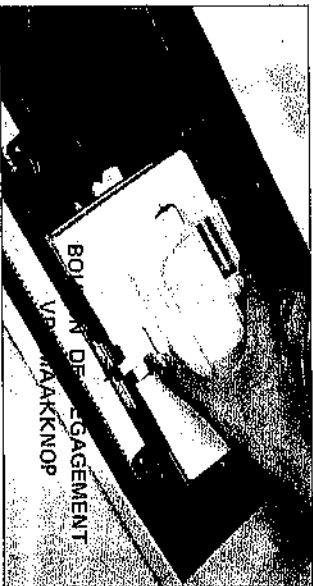

2. 1) Enfoncez le BOUTON de DÉGAGEMENT pour enlever le CHARIOT L.

- 2) Ensuite, relevez la POIGNEE du CHARIOT L.

3

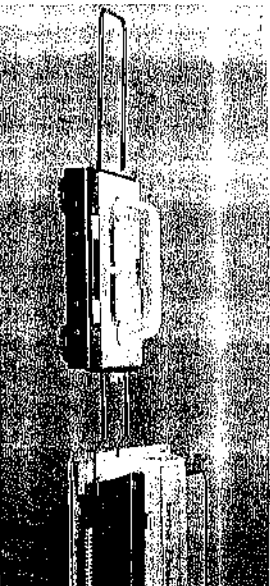

- 3 Enfoncez le BOUTON de DÉGAGEMENT et déposez soigneusement le CHARIOT L sur le rail d'extension de gauche.

4

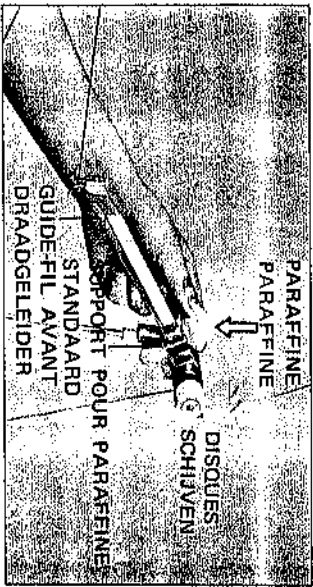

1. Schuif de beide beugels in de gaten A en B aan weerszijden van de machine om te voorkomen dat de L-slede valt.

2. 1) Druk op de vrijmaakknop om de L-slede vrij te maken.
2) Zet de handgreep van de L-slede overeind.

3. Druk op de vrijmaakknop en zet de L-slede stevig op de linkerbeugel.

4. Als u begint met een kantpatroon, zet dan de paraffine op de standaard.

4. Avant de tricoter les motifs de dentelle, placez la paraffine sur le support spécial.

7.2. TRICOT DENTELLE PLEINE

(Position inférieure du SELECTEUR DE MOTIFS)

Tricot Dentelle ouverte ou normale.

Normal kantpatron

Comment tricoter la dentelle pleine.
* Utilisez la CARTE DE MOTIFS N° 8-30.

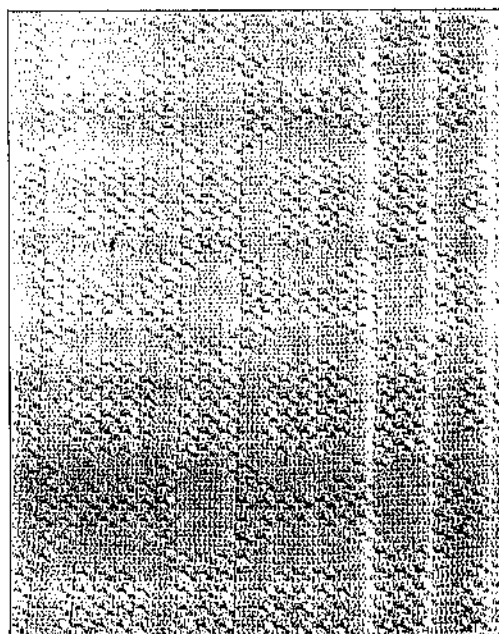
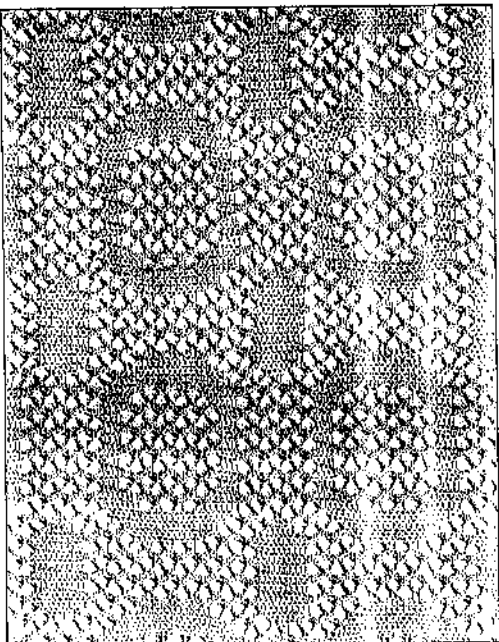

7.2. VOLLEDIG PATROON BREIEN

(Onderste stand van de patroonkeuzeschakelaar)

Tricot Dentelle fermée.
Fijn kantpatron

Het breien van een volledig patroon.
* Gebruik de patroonkaarten no. 8-30.

Préparation : Si vous utilisez une CARTE qui se trouve déjà sur la machine, poussez la touche RR et commencez à partir du 3.

Voorbereiding Als u een kaart gebruikt, die reeds in de machine zit, drukt u dan RR toets in en begint vanaf 3.

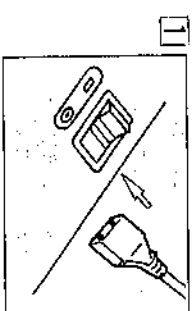

Fermez l'INTERRUPTEUR et raccordez le cordon. Zet de machine af en steek de stekker in het contact.

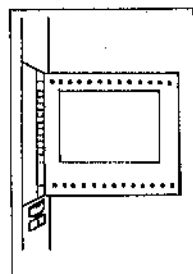

Placez la CARTE. Zet de machine weer aan.

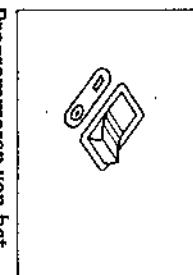

Programmeren van het Patroon

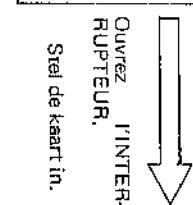

Ouvrez l'INTERRUPTEUR. Stel de kaart in.

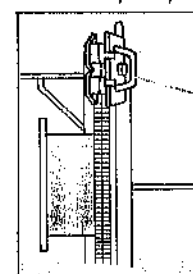

Tricotez quelques rangs en Jersey, tension n° 6, et placez le CHARLOT. K du côté droit.
Brei enkele toeren gewoon recht met steekgrootte no. 6 en zet de slede aan de rechterkant van de machine. (Breislede)

Programmation des motifs

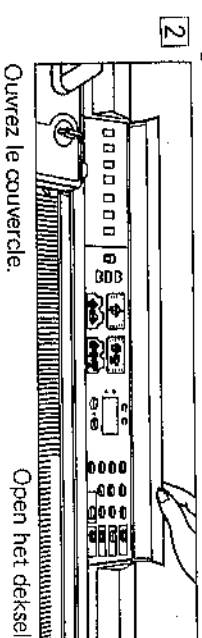

Ouvrez le couvercle.

Open het deksel.

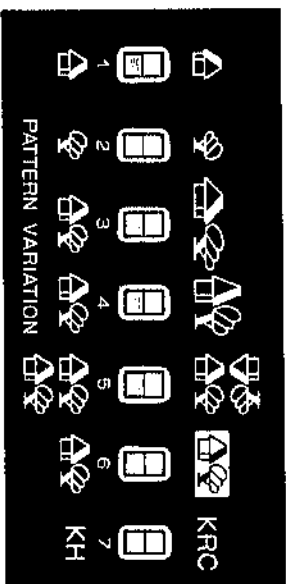

Tous les interrupteurs de VARIATIONS DE MOTIFS doivent être en position basse.

Zet alle patroonverariateschakelaars in de onderste stand.

3



Poussez la touche M.

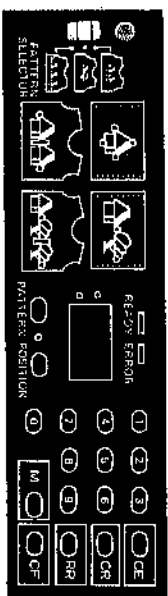
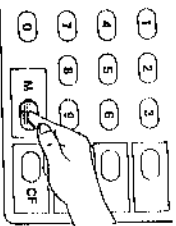

Placez l'interrupteur de SELECTION DES MOTIFS en position basse.

Zet de patroonkeuzeschakelaar in de onderste stand.

Druk de M-toets in.

CARTEN N° 8-30
KAART No. 8-30

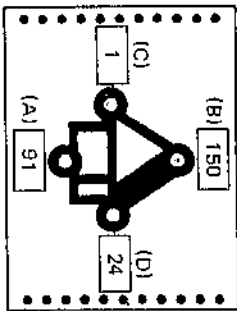
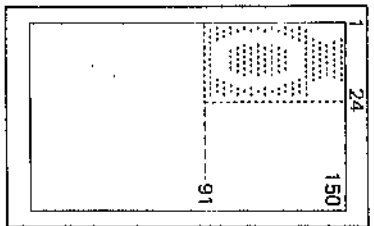

- (A) De eerste toer van het patroon.
- (B) De laatste toer van het patroon.
- (C) Bij kantpatronen dient u voor een tussenruimte van twee toeren tussen de patronen een getal van twee cijfers hoger in te slaan.)
- (D) De rechterkant van het patroon.

- (A) Le premier rang du motif.
- (B) Le dernier rang du motif.
- (C) Quand vous tricotez de la dentelle, entrez deux rangs de plus que le motif, pour un intervalle de deux rangs.)
- (D) Extrémité gauche du motif.

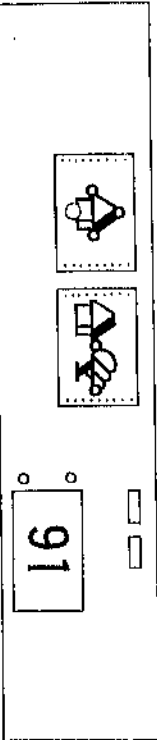

- (A) Entrez 91 qui indique le premier rang du motif.
- (A) Sla 91 in voor de eerste toer van het patroon.

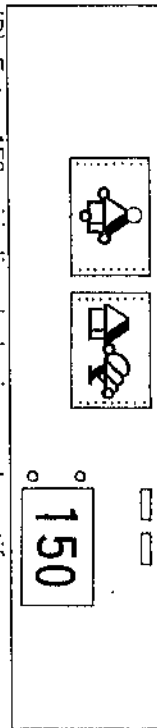
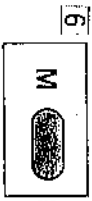

- (B) Entrez 150 qui indique le dernier rang du motif.
- (B) Sla 150 in voor de laatste toer van het patroon.

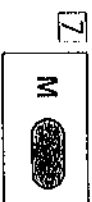

- (C) Entrez 1 qui indique le côté gauche du motif.
- (C) Sla 1 in voor de linkerkant van het patroon.

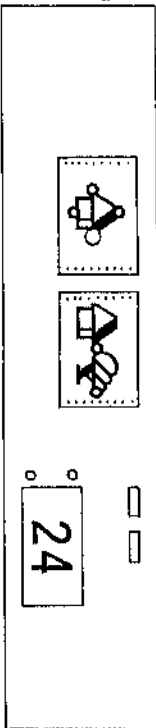
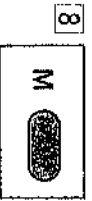

- (D) Entrez 24 qui indique le côté droit du motif.
- (D) Sla 24 in voor de rechterkant van het patroon.

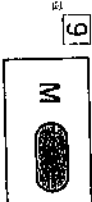

La lampe READY s'allume, et le programme est terminé.
Het lampje READY brandt en het programmeren is klaar.

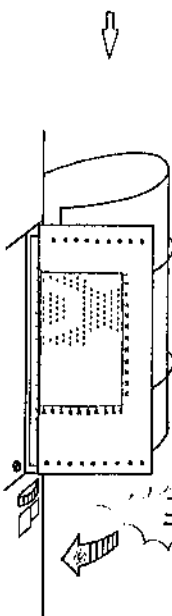
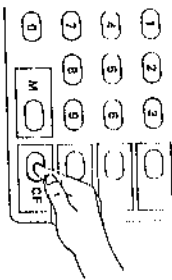

Tricotage des Motifs Patroon Breien

1. Ajustez les deux GRIFES au peigne de montage.
2. Assurez-vous que le bouton de changement du CHARLOT K est en position N. L.

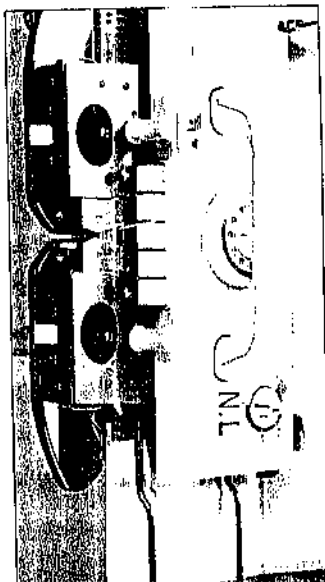
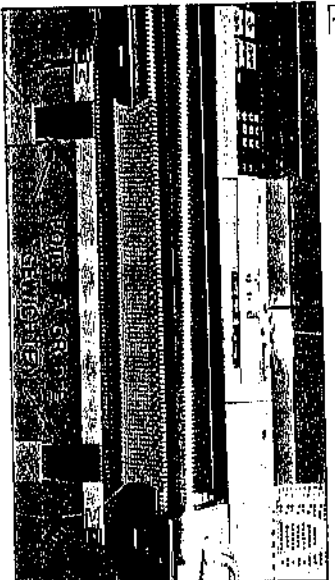

3. Placez le levier de changement de la dentelle en position N ou F suivant le motif choisi.
N. . . . Dentelle normale ou ouverte.
F. . . . Dentelle fermée.
4. Assurez-vous que le CHARLOT L est posé au-delà de la marque "1C". Déplacez le CHARLOT L vers la droite.

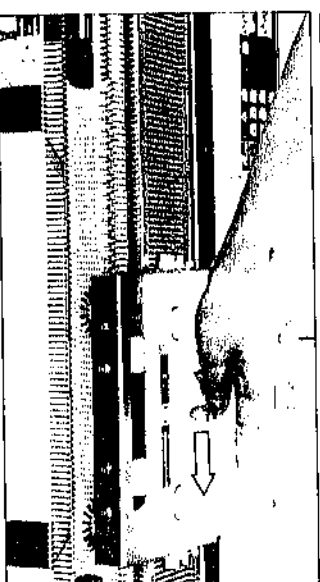
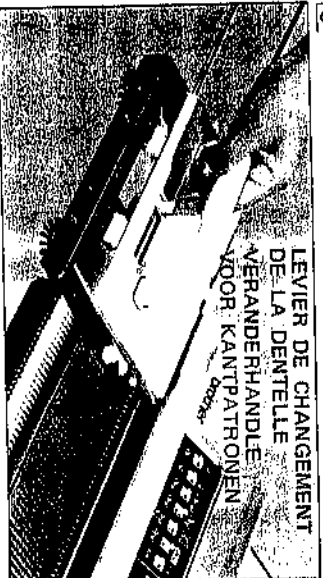

5. Les aiguilles en position B sont sélectionnées par le CHARLOT L.
6. Poussez le CHARLOT L. Une marque (■) apparaît sur la fenêtre L, au niveau de la fente.

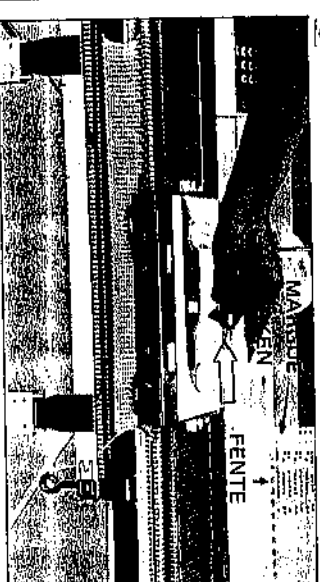
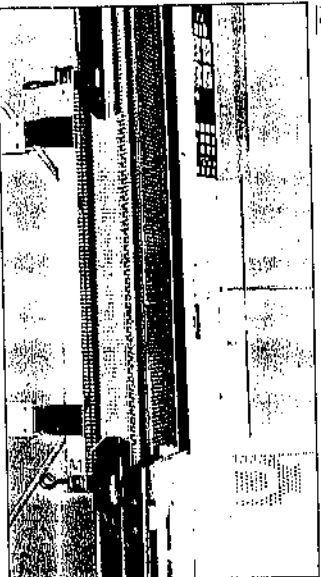

7. Quand une marque (■) apparaît sur la fenêtre L au niveau de la fente, tricotez deux rangs avec le CHARLOT K. (La carte n'avance pas à ce moment.)
8. Actionnez le CHARLOT L jusqu'à la prochaine marque (■) sur la fenêtre L, au niveau de la fente. Répétez les mouvements des CHARLOTS K et L suivant les marques (■).

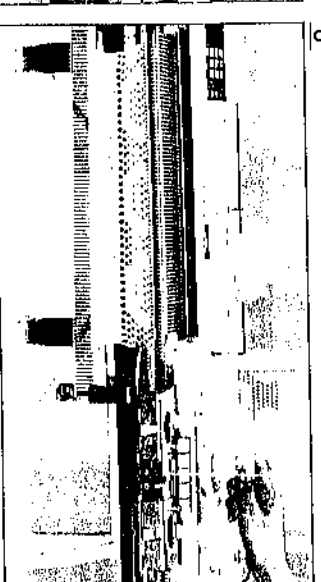
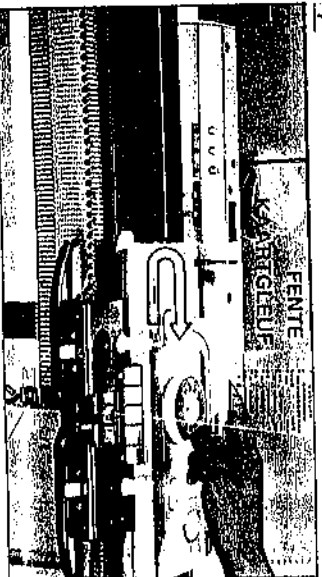

1. Hang de gewichtjes aan de opzetkam.
2. Let erop, dat de veranderknop van de breislide in de N.L.-stand staat.
3. Zet overeenkomstig het te breien patroon de veranderhandle voor kantpatronen op N of F.
N. . . . Normaal kantpatroon
F. . . . Fijn kantpatroon
4. Let erop, dat de L-slide buiten het '1C' tekenje staat, haal de L-slide over naar rechts.

5. De naalden in de B-stand worden nu door de L-slide geselecteerd.
6. Haal de L-slide over naar links. Er verschijnt een (■) teken in het L-venster bij de kaartgleuf.
7. Als het (■) teken in het L-venster bij de kaartgleuf verschijnt, brei dan twee toeren met de breislide. (De kaart loopt dan niet.)

8. Haal de L-slide over tot het volgende (■) teken in het L-venster bij de kaartgleuf verschijnt. Blijf zo breislide en L-slide overhalen volgens de (■) tekens in het L-venster.

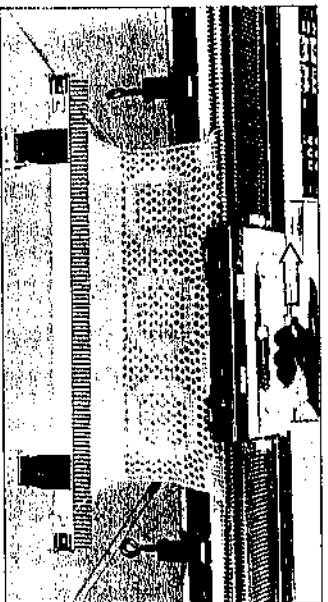

Au dernier rang du motif sur la carte, celle-ci est automatiquement reportée en position de départ, avec un signal sonore.
 (Si vous recommencez, continuez à déplacer les CHARLOTS suivant les marques.)
 Bij de één na de laatste toer gaat er een zoemmer en draait de patroonkaart automatisch terug naar het beginpunt van het patroon.
 (Als u verder wilt breien, haal dan de beide sleden over aan de hand van de (■) tekens.)

1

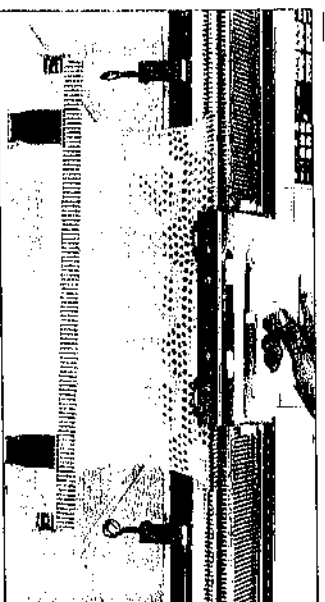

2

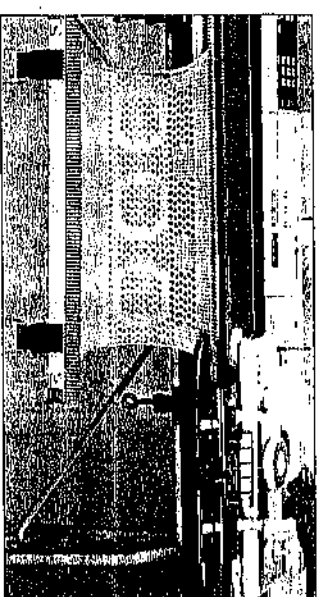

Afmaken van Kant Breien
 1. Bij de laatste toer van het patroon gaat er een zoemmer en draait de patroonkaart automatisch terug naar het beginpunt van het patroon. De L-slede moet dan van rechts naar links worden gehaald.
 2. Brei enkele toeren gewoon recht.

Pour finir le tricot dentelle

1. Au dernier rang du motif, la carte est automatiquement reportée en position de départ, avec le signal sonore. A ce moment, le CHARLOT L doit être déplacé de droite à gauche.
2. Tricotez quelques rangs en Jersey.

<IMPORTANT>

- On peut tricoter non seulement de la dentelle pleine, mais aussi des motifs A ou A + B. Pour la programmation des motifs A de dentelle, voir page 96.
- Quand vous utilisez le CHARLOT L, ayez bien en tête les points suivants:
 - 1) Tous les interrupteurs de VARIATIONS DE MOTIFS sont en position basse.
 - 2) Quand vous entrez les dimensions du motif, réérez-vous au livre de points page 26~28; ainsi, vous réalisez le tricot dentelle dans de bonnes conditions.
 - 3) Quand vous tricotez des motifs A + B en dentelle, ne superposez pas les motifs A et B, même partiellement.

<REI ANGRAJK>

- Bij kant breien kunt u niet alleen volledige patronen breien, maar ook patroon A of patroon A + B. Zie voor het programmeren pag. 96, patroon A.
- Als u met de L-slede werkt, dient u de volgende punten in gedachten te houden:
 1. Alle patroonvariatieschakelaars dienen in de onderste stand te staan.
 2. Als u de grootte van het patroon instaat, kijk dan eerst in het PATROON BOEK, een extra boekje, op pagina's 26 ~ 28, zodat u de kantpatronen netjes kunt maken.
 3. Als u patroon A + B brei, mag u de patronen niet laten overlappen.

7-3
MOTIF A (Position haute du SELECTEUR DE MOTIFS)

En mettant l'interrupteur du sélecteur de motifs en position haute, vous pourrez réaliser des motifs isolés en dentelle ouverte ou fermée.

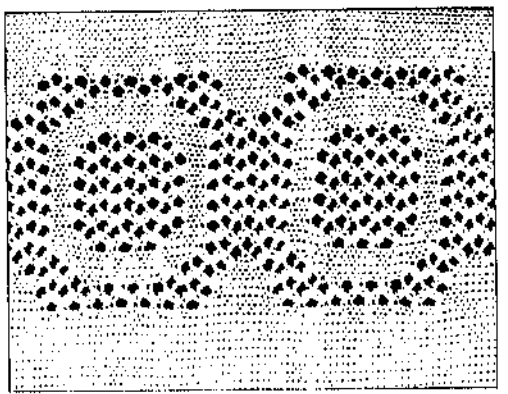

7-3.
PATROON A (Bovenste stand van de Patroonkeuzeschakelaar)

Als u de patroonkeuzeschakelaar in de bovenste stand zet, kunt u enkele motiefjes breien in kant of fijne kant.

CARTE N° 8-30
KAART No. 8-30

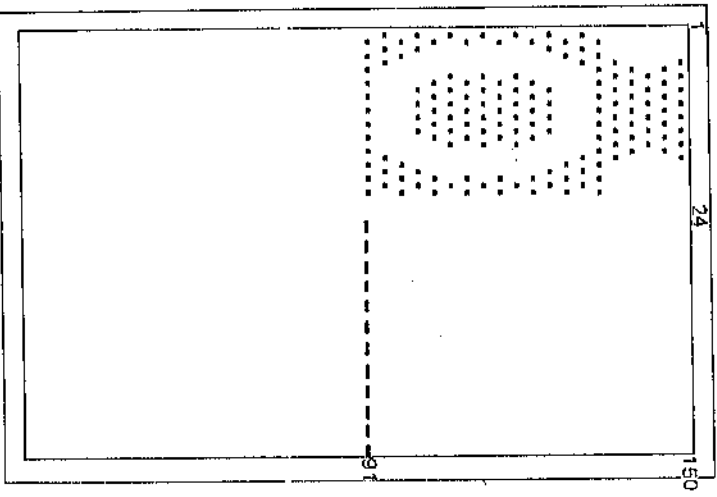

Programmez les motifs et réglez les CHARIOTS comme indiqué sur la figure suivante.
Programmeer het patroon en stel de slede in als in onderstaande afbeelding.

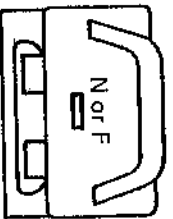
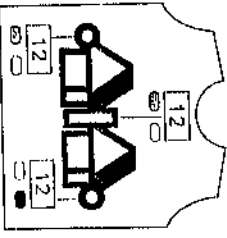
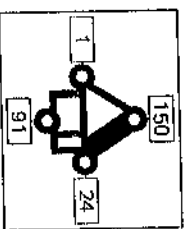
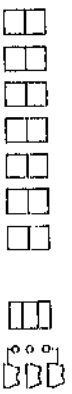

- Référez-vous, pour cette opération, aux instructions des pages 94-95.
- Le modèle de la figure ci-dessus est un motif unique en dentelle, et le motif est répété plusieurs fois verticalement.
- Zie voor de instructies voor het breien op pag. 94-95.
- Het enkele motiefje in de bovenstaand afbeelding wordt op het breiwerk verticaal meerdere keren herhaald.

N.L.

8. CONNAISSANCE DU TRICOT DENTELLE

8-1.

SI LE CHARIOT L SE BLOQUE

Ne forcez jamais le CHARIOT L. Enlevez-le et recommencez à tricoter.

1. Entoncez le bouton de dégagement vers vous pour enlever le CHARIOT L. Si le CHARIOT L est accroché aux aiguilles, enlevez-le avec précaution.

2. Enfoncez le BOUTON DE DEGAGEMENT et placez fermement le CHARIOT L sur le rail d'extension gauche.

3. 1) S'il y a des aiguilles accrochées les unes aux autres, séparez-les en soulevant leur extrémité, comme indiqué sur la figure.

4. Si les mailles se trouvent sur les tiges, transférez-les sur les crochets des aiguilles à l'aide de l'outil de transfert.

5. 1) Reportez les mailles transférées sur les aiguilles adjacentes à l'aide de l'outil de transfert comme indiqué sur la figure.

3) Repoussez toutes les aiguilles en position B.

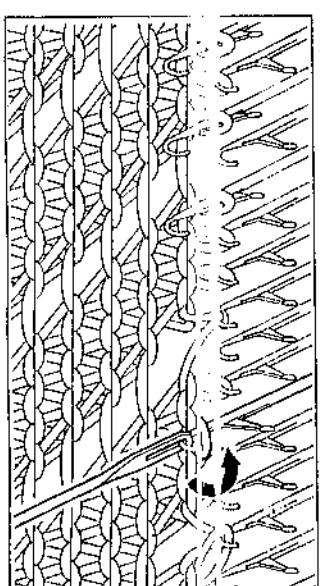
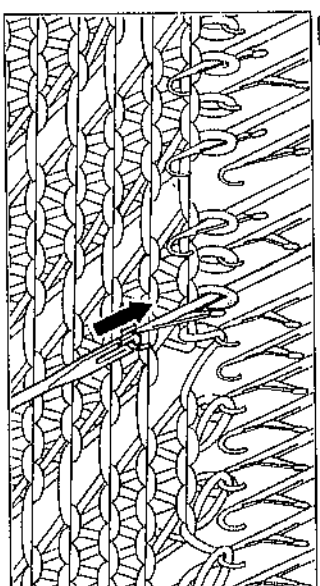
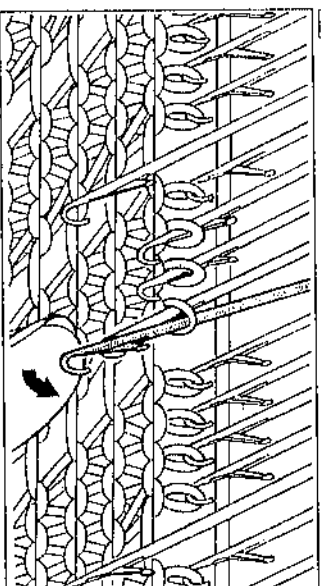
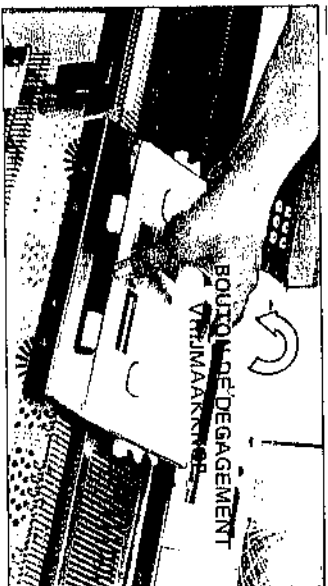

8. KENNIS VAN KANT BREIEN

2

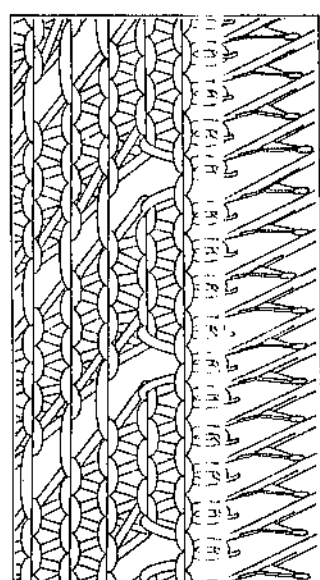
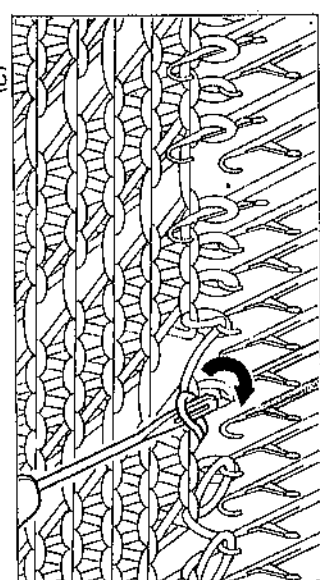
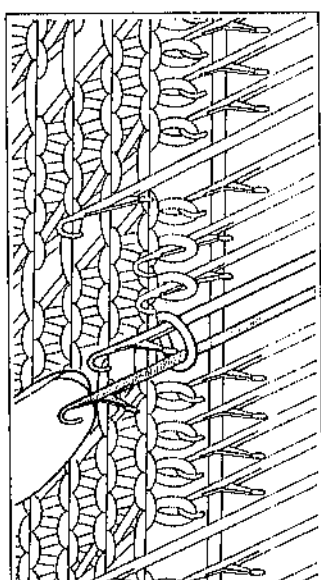
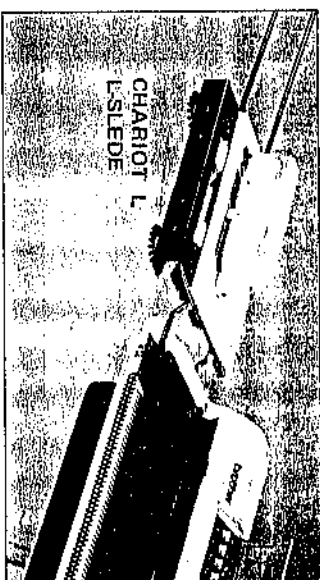

8-1. ALS DE L-SLEDE VASTZIT

Forceer de L-slede niet. Verwijder hem en begin opnieuw te breien.

1. Duw de vrijmaakknop naar u toe om de slede vrij te maken, als de L-slede aan de naalden hangt, doe dan erg voorzichtig.

2. Duw de vrijmaakknop in en plaats de L-slede nauwkeurig op de linker baugel.

3. 1) Als u ziet dat er naalden over elkaar heen zitten, wip ze dan met uw vingertop los.

4. Als er steken op de naaldstangen zijn geschoven, hang die dan met de hulpslede in de naaldkoppen.

5. 1) Hang de steken op de naastliggende naald met de hulpslede als in de afbeelding.

3) Zet alle naalden terug in de B-stand.

6. 1) Cochez d'un "v" la fenêtre L au niveau de la fente.
2) Poussez la touche RR, la CARTE retourne à la ligne de départ.

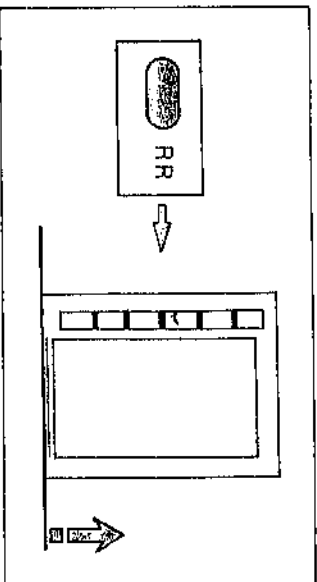
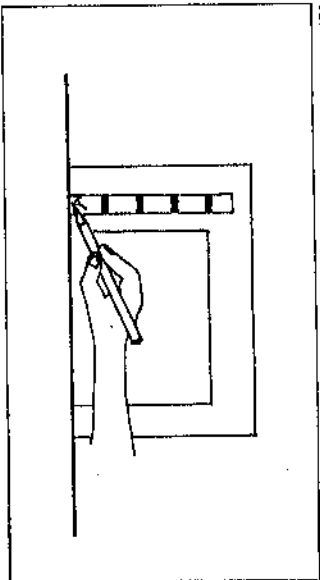

- 3) Entrez le numéro du rang à la dernière marque (■) sur la fenêtre L en-dessous de la marque (v), et poussez la touche CF.

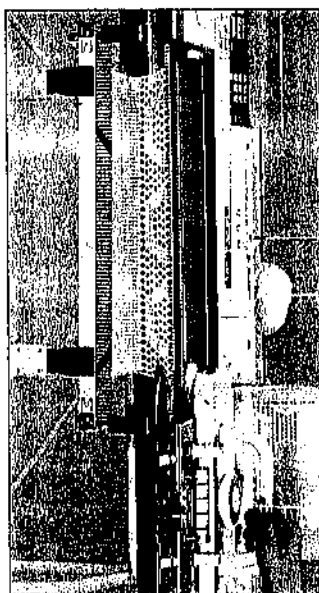
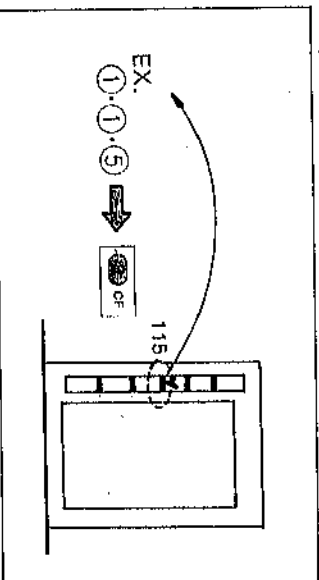

6. 1) Zet een 'v' in het L-venster bij de kaartgeleuf.
2) Druk de RR-toets in en de kaart draait terug naar de startlijn.
3) Sla het nummer van de laatste toer met een (■) teken in onder uw 'v' tekenje en druk de CF-toets in.

7. Actionnez les CHARIOT K et L suivant les marques (■) sur la fenêtre L.

8-2. Si vous passez le CHARIOT L un rang de trop,

1. Poussez toutes les aiguilles en position D, vers la position B.
2. Poussez le CHARIOT L vers le côté gauche au-delà de la marque " | C ". (Quand le CHARIOT L passe de droite à gauche, certaines aiguilles peuvent être sélectionnées. Même s'il en est ainsi, vous pouvez les laisser comme elles sont.)
3. Entrez 2 et poussez la touche CR.
4. Tricotez deux rangs avec le CHARIOT K.
5. Actionnez les CHARIOT L et K, suivant les marques (■) sur la fenêtre L.

8-3. Si les aiguilles sélectionnées sont repoussées par erreur,

1. Repoussez toutes les aiguilles en position B.
2. Entrez 1 et poussez la touche CR.
3. Déplacez le CHARIOT L jusqu'à ce que les aiguilles soient sélectionnées.
4. Actionnez les CHARIOTS L et K suivant les marques (■) sur la fenêtre L.

8-2. Als u de L-slede een toer te veel overhaalt

1. Zet alle geselecteerde naalden (D-stand) terug in de B-stand.
2. Haal de L-slede over naar links en zet hem buiten het " | C " tekenje. (Soms worden er toch naalden geselecteerd als de L-slede naar links wordt overgehaald, die kunt u later stansen.)
3. Sla 2 in en druk de CR-toets in.
4. Brei twee toeren met de breislede.
5. Haal nu de L-slede en de breislede over aan de hand van de (■) tekens in het L-venster.

8-3. Als geselecteerde naalden per ongeluk terug geduwd worden

1. Zet alle naalden terug in de B-stand.
2. Sla 1 in en druk de CR-toets in.
3. Haal de L-slede over tot de naalden geselecteerd zijn.
4. Haal nu de breislede en de L-slede over aan de hand van de (■) tekens in het L-venster.

9. CONFECTION D'UN VETEMENT

9-1. COMMENT UTILISER L'OUTIL DE TRANSFERT ET LE CROCHET A CLAPET

9-1-1. OUTILS DE TRANSFERT

Comment tenir l'outil de transfert.

(Diminutions de mailles avec l'outil de transfert.)

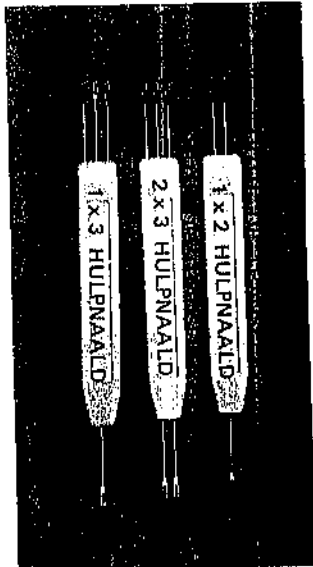

1. Accrochez l'outil de transfert au crochet de l'aiguille et tirez-le vers vous. Maintenez le tricot avec l'autre main pour qu'il ne bouge pas. La maille sur le crochet de l'aiguille glissera derrière le clapet et sur la tige de l'aiguille.

2. Gardez le transfert parallèle à l'aiguille et poussez-le vers l'arrière jusqu'à ce que la maille se trouve sur l'outil de transfert.

3. Enlevez l'outil de transfert du crochet de l'aiguille en prenant soin de ne pas laisser tomber la maille.

4. Accrochez l'outil de transfert au crochet de l'aiguille adjacente.

5. Transférez la maille de l'outil de transfert sur le crochet de l'aiguille.

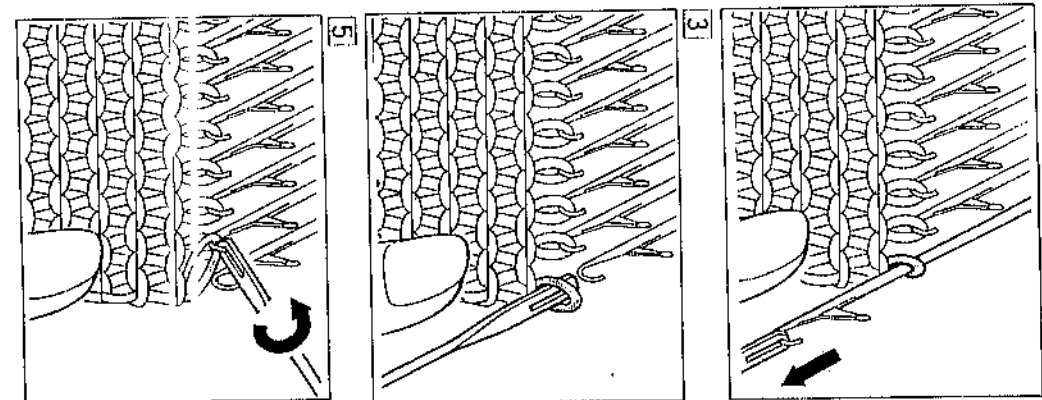
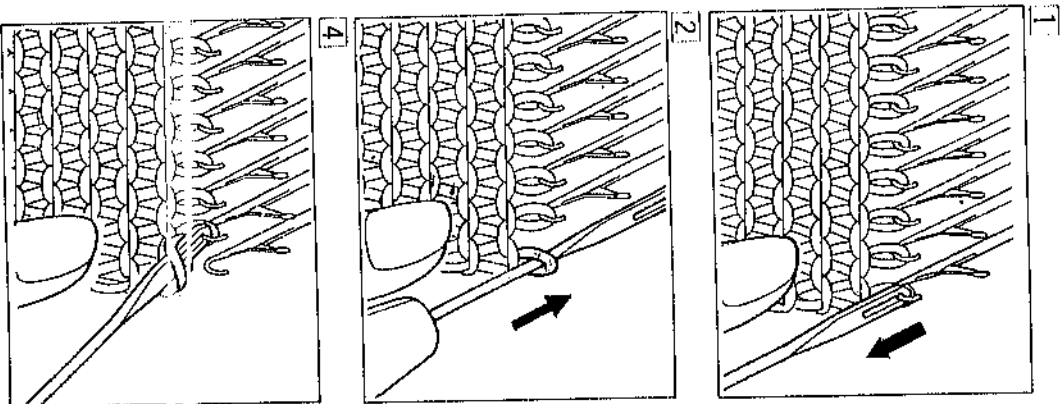

9. MAKEN VAN EEN KLEDINGSSTUK

9-1. GEBRUIK VAN DE HULPNAALD EN DE TONGENNAALD

9-1-1. HULPNAALD

Zo houdt u de hulpnaald vast. Minderen met de hulpnaald.



1. Haak het oog van de hulpnaald op de naaldkop en trek hem naar u toe. Houdt uw andere hand tegen het breiwerk, zodat het niet mee naar voren komt. De steek zal achter de naaldtong en op de hulpnaald glijden.

2. Houdt de hulpnaald evenwijdig aan de naald en duw hem helemaal naar achteren, tot de steek op de hulpnaald is gegleden.

3. Til de hulpnaald uit de naaldkop, en let erop, dat de steek niet van de hulpnaald glijdt.

4. Haak de hulpnaald in de naaldkop van de naald die ernaast ligt.

5. Laat de steek van de hulpnaald in de naaldkop van deze naald glijden.

- Retirez l'outil de transfert du crochet de l'aiguille et repoussez l'aiguille vide en position A.

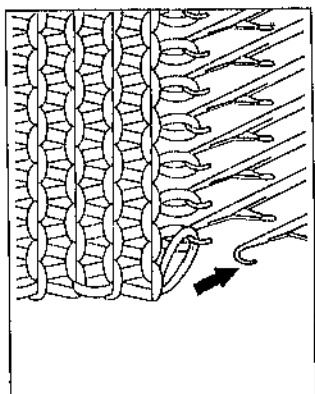
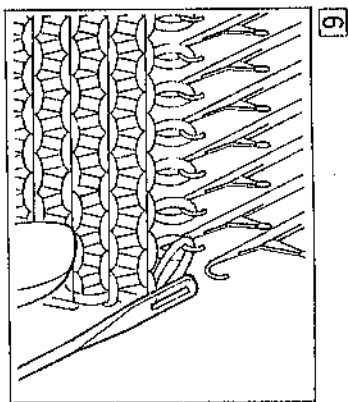

- Verwijder de hulpsnaald uit de naaldkop van de naald en duw de lege naald in de A-stand.

9-1-2. LE CROCHET A CLAPET

(Côtés avec le crochet.)
Comment tenir le crochet.

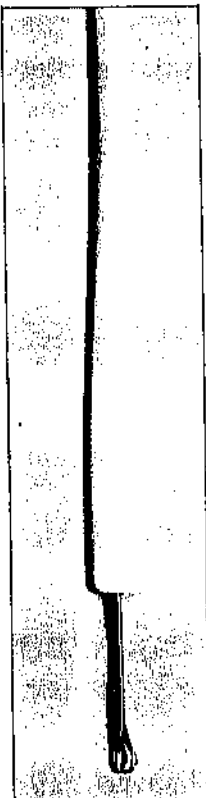

9-1-2.
TONGENNAALD
Zo houdt u de tongennaald vast.
Averchts breien met een tongennaald.

- Amenez, à la main, une aiguille en position E et repoussez-la en position A.

Une maille est sortie du crochet de l'aiguille.

1

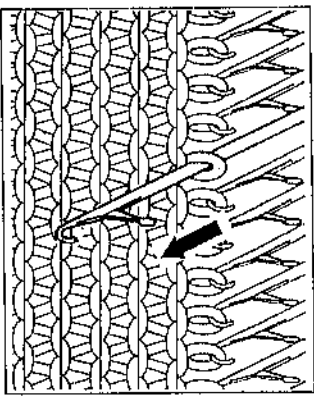

2

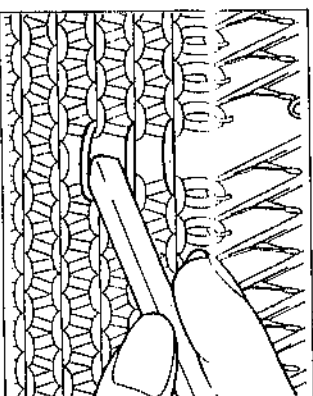

- Bring één naald met de hand naar voren in de E-stand en zet hem weer terug in de A-stand.

Er is nu één steek van de naaldkop gevallen.

- A l'aide du manche du crochet, détricotez cette maille.

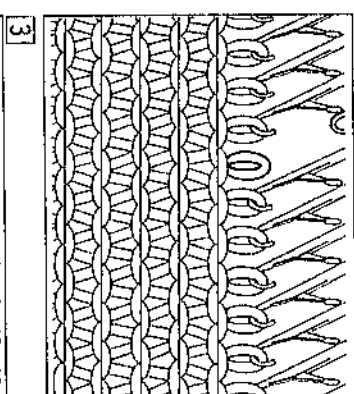

3

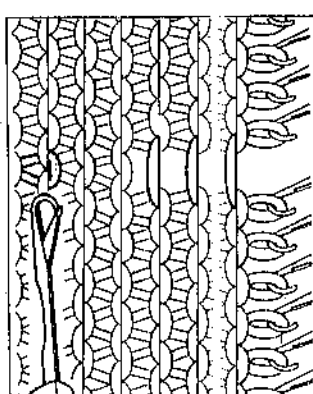

- Laissez descendre la maille jusqu'à quelques rangs au-dessus de l'endroit où vous voulez commencer la côte.

- Haal het breiwerk met de achterkant van de tongennaald uit.
- Laat de steek vallen in de rij waar u a averchts wilt breien tot een paar toeren boven het punt, waar u wilt beginnen.
- Plaats dan de tongennaald in de steek waarmee u wilt beginnen.

4. Utilisez le crochet pour faire descendre les dernières mailles. La maille se trouve sur la tige du crochet.

5. Maintenez fermement le tricot. Poussez le crochet jusqu'à ce que la maille sur le crochet se trouve derrière le clapot.

6. Saisissez le fil parallèle suivant, avec le crochet, et tirez-le vers vous.

7. Le clapot se fermera avec le nouveau fil sur le crochet. Tirez ce nouveau fil à travers la maille sur la tige du crochet pour former une nouvelle maille. Ne tirez pas brutalement sur le crochet.

8. Répétez ceci jusqu'à ce que vous arriviez au-dessus et accrochez la dernière maille au crochet de l'aiguille.

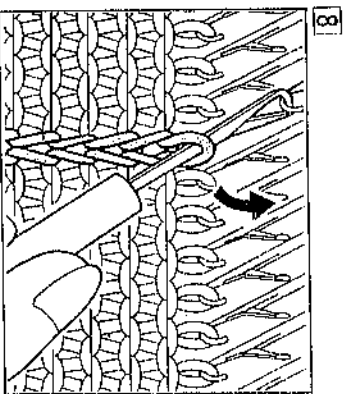
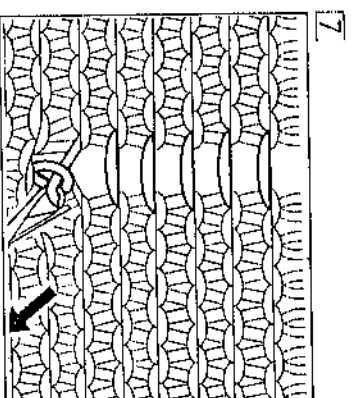
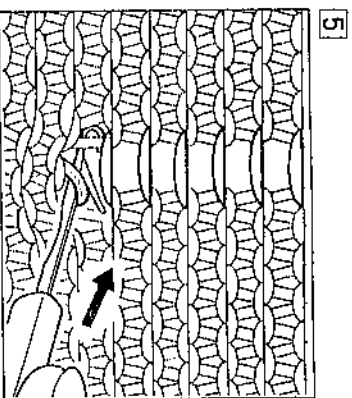
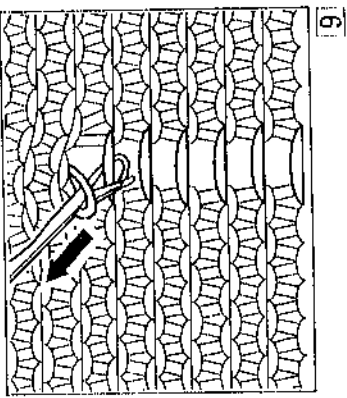
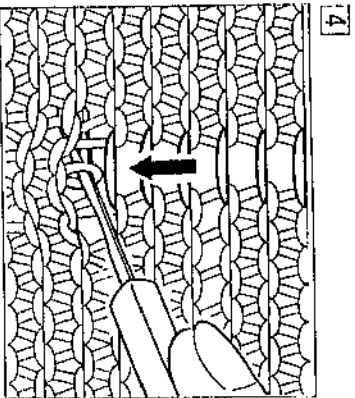

4. Duw tegen de tongennaald om de laatste paar steken te laten vallen. De steek hangt nu op de schacht van de tongennaald.

5. Houdt het breiwerk goed vast. Duw de tongennaald van uw af tot de steek achter de naaldtong van de tongennaald zit.

6. Pak het volgende dwarslusje met de haak van de tongennaald en trek de tongennaald naar u toe.

7. De naaldtong zal sluiten met de nieuwe draad in de naaldkop. Om een nieuwe steek te vormen trekt u deze draad door de steek op de schacht van de tongennaald heen. Trek niet te hard.

8. Herhaal dit tot u weer bovenaan bent en hang de laatste steek in de naaldkop van de naald.

9-2. AUGMENTER ET DIMINUER DES MAILLES
НАТРАПЕР ДЕС МАЙЛЕС
ПЕРДУЕС

9-2-1. AUGMENTER DES MAILLES

9-2-1-1. Augmentation d'une maille de chaque côté du tricot
Méthode simple

1. Du côté du CHARIOT K, amenez en position de travail B, une aiguille se trouvant en position A.
2. Poussez le CHARIOT K et tricotez un rang. L'aiguille vide saisira le fil.
3. Tricotez un autre rang. Vous avez ajouté une maille.

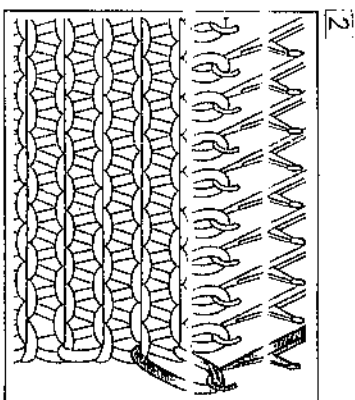
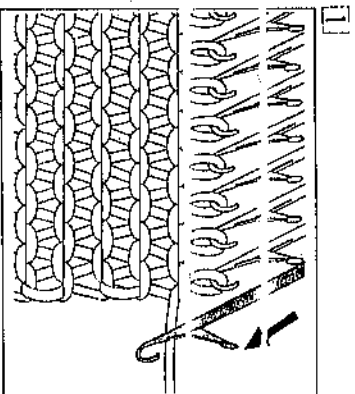

9-2-1-2. Augmentation d'une maille de chaque côté du tricot
Méthode "Fuli fashioned"

1. A l'aide du transfert 1 x 2, déplacez deux mailles d'une aiguille de telle sorte que la troisième aiguille soit vide.
2. Sur l'aiguille vide, placez la maille adjacente du rang précédent.

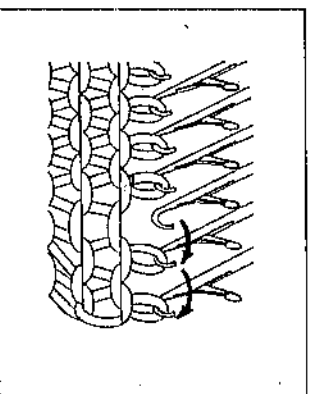
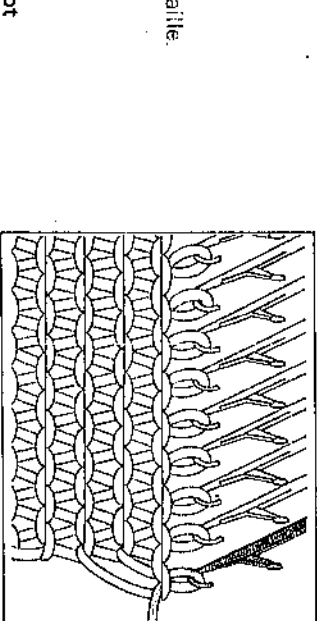

9-2-1-2. Meerderen van één steek aan elke kant van het breiwerk
Professionele methode

1. Schuif de buitenste twee steken met de 1 x 2 hulpsnaald één naald op. De derde naald van buiten is nu leeg.
2. U vult nu de lege naald op met de steek, die de vorige toer door die derde naald is gevormd.
3. Brei nog een toer u heeft nu één steek gemeerd.

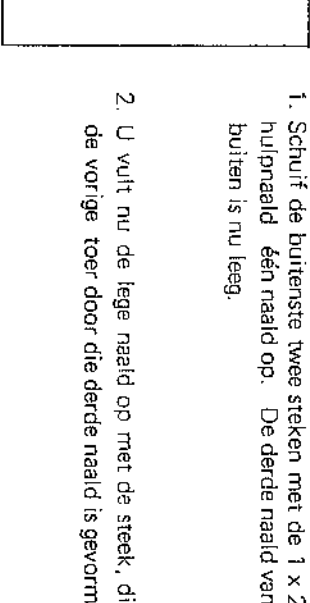
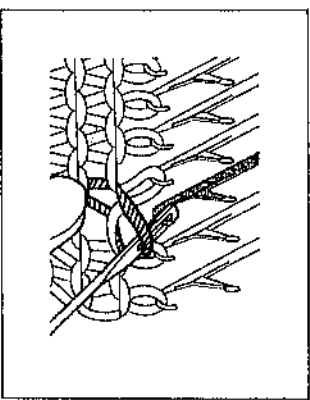

9-2-1-3. Augmentation de plusieurs mailles à chaque extrémité du tricot

1. Du côté du CHARIOT K, amenez le nombre d'aiguilles désiré de la position A à la position E.
2. Enroulez simplement le fil autour de la tige de chaque aiguille en position E.

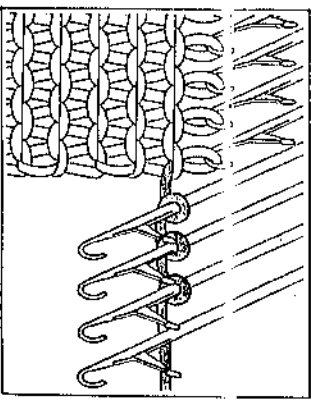
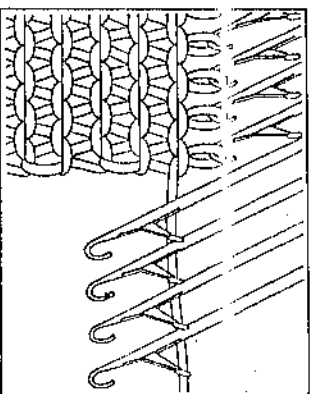

9-2. MEERDEREN EN MINDEREN
OPHALEN VAN STEKEN

9-2-1. MEERDEREN

9-2-1-1. Meerderen van één steek aan elke kant van het breiwerk
Eenvoudige methode

1. Duw aan de kant van de breisledede één naald vanuit de A-stand in de B-stand.

2. Haal de slede over en brei één toer, de lege naald zal een steek oppikken.

3. Brei nog een toer u heeft nu één steek gemeerd.

9-2-1-2. Meerderen van één steek aan elke kant van het breiwerk
Professionele methode

1. Schuif de buitenste twee steken met de 1 x 2 hulpsnaald één naald op. De derde naald van buiten is nu leeg.

2. U vult nu de lege naald op met de steek, die de vorige toer door die derde naald is gevormd.

9-2-1-3. Meerderen van meer dan één steek aan een van beide kanten van het breiwerk

9-2-1-3. Meerderen van meer dan één steek aan een van beide kanten van het breiwerk

1. Duw het aantal naalden, dat u wilt meerderen vanuit de A-stand in de E-stand aan de kant van de slede.

2. Windt de wol losjes om de schachten van de naar voren geschoven naalden.

- Retirez le surplus de fil entre le CHARIOT K et les dernières mailles, et tricotez un rang.

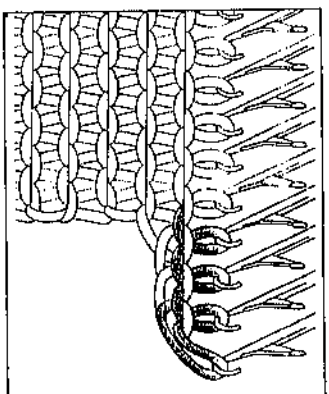
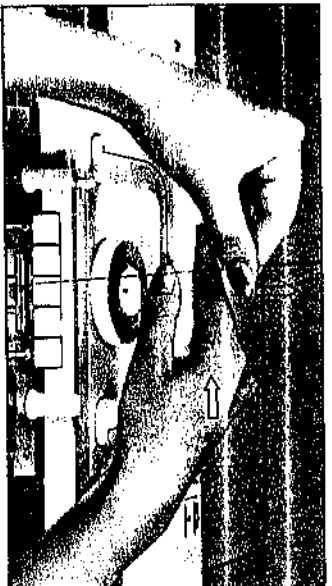

- Trek de draad strak tussen de breislede en de buitenste stekken en brei één toer.

- Amenez en position E les aiguilles avec les mailles ajoutées, et tricotez un rang.

Répétez ceci deux ou trois rangs, puis continuez à tricoter normalement.

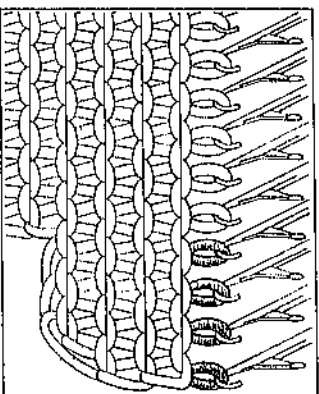
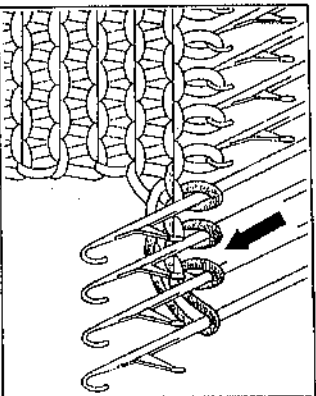

- Duw de naalden met de gemeerderde stekken in de E-stand en brei één toer.

Herhaal dit twee of drie toeren en ga dan verder met het eigenlijke breiwerk.

9-2-2. DIMINUER DES MAILLES

9-2-2-1.

Diminuer d'une maille de chaque côté du tricot
Méthode simple

- Accrochez l'oeillet de l'outil de transfert au crochet de l'aiguille et tirez-le vers vous.

Maintenez le tricot avec l'autre main.

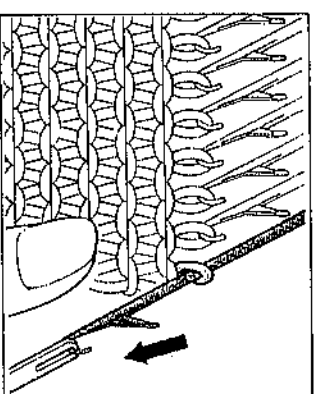
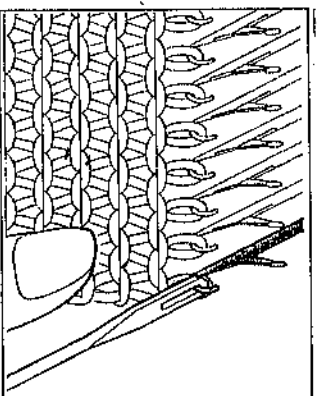

2

3

- Maintenez l'outil de transfert parallèle aux aiguilles et poussez-le vers l'arrière. Ainsi, la maille sera transférée sur l'outil de transfert.

- Retirez l'outil de transfert du crochet de l'aiguille en prenant soin de ne pas laisser tomber la maille.

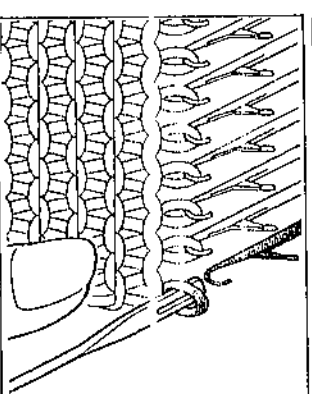
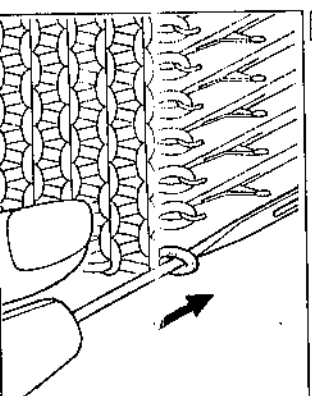

9-2-2. MINDEREN

9-2-2-1.

Minderen van één steek aan een van beide kanten van het breiwerk
Eenvoudige methode

- Haak het oog van de hulpsnaal in de naaldkop en trek hem naar u toe. Houdt uw andere hand tegen het breiwerk, zodat dit niet mee naar voren komt.

- Houdt de hulpsnaal evenwijdig aan de naald en duw hem helemaal naar achteren. De steek zal op de schacht van de hulpsnaal glijden.

- Neem de hulpsnaal uit de naaldkop en let erop, dat de steek niet van de hulpsnaal glijdt.

4. Accrochez l'outil de transfert au crochet de l'aiguille adjacente.

5. Transférez la maille de l'outil de transfert sur le crochet de l'aiguille.

6. Retirez le transfert du crochet de l'aiguille.

Repoussez l'aiguille vide en position A. Vous avez diminué une maille.

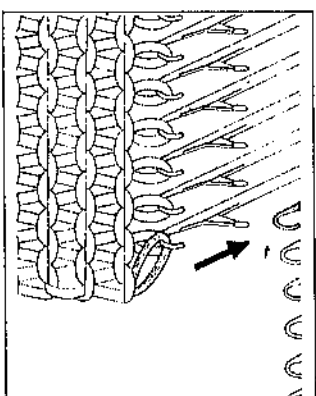
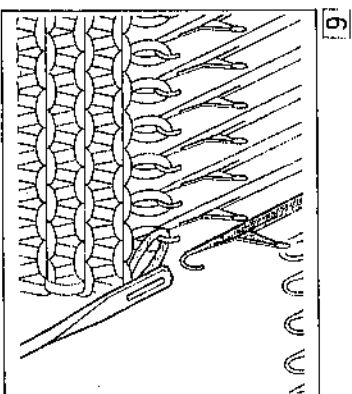
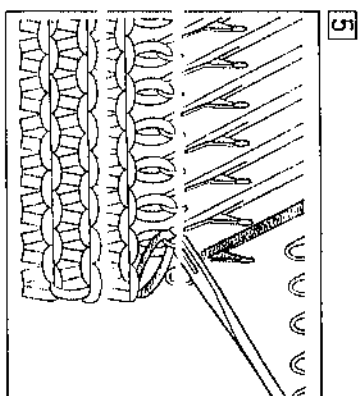
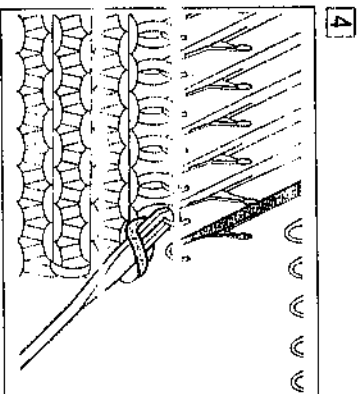

9-2-2-2.
Diminution d'une maille de chaque côté du tricot
Méthode "Full fashioned"

Utilisez le transfert 1 x 2 pour transférer deux mailles de l'extrémité vers l'intérieur, et repoussez l'aiguille vide en position A.

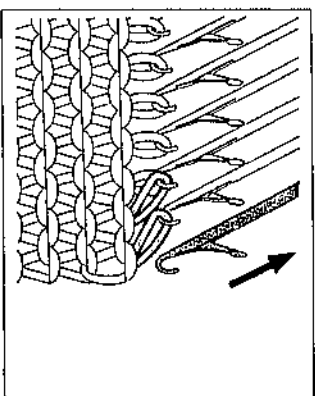

9-2-2-2.
Mindereën van één steek aan een van beide kanten van het breiwerk
Professionele methode

Gebruik de 1 x 2 hulpmaald om de twee buitenste steken van de kant naar binnen over te brengen. Zet de lege naald in de A-stand.

4. Haak de hulpmaald in de naaldkop van de eraast gelegen naald.

5. Laet de steek van de hulpmaald in de naaldkop glijden.

6. Verwijder de hulpmaald uit de naaldkop.

Zet de lege naald in de A-stand. U heeft nu één steek geminderd.

9-2-2-3.
Diminution de plusieurs mailles de chaque côté du tricot

1. Du même côté que le CHARIOT K, transférez la dernière maille sur l'avant-dernière.

2. Tirez l'aiguille portant les deux mailles jusqu'à ce que les mailles tombent derrière le clapet.

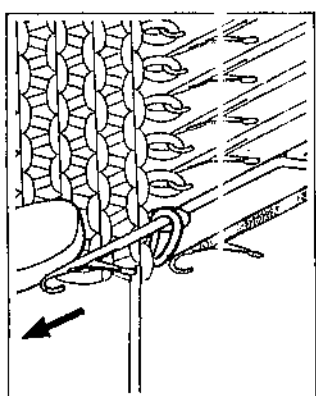
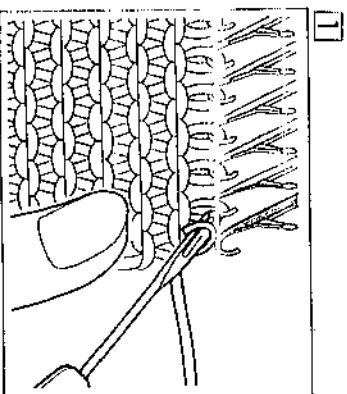

9-2-2-3.
Mindereën van meer dan één steek aan een van beide kanten van het breiwerk

1. Breng aan de kant van de slede de buitenste steek naar de tweede naald.

2. Duw de naald met de twee steken naar voren, zodat de steken achter de naald-tong vallen.

3. Placez le fil dans le crochet de l'aiguille et repoussez l'aiguille en arrière, à la main, pour former une simple maille.

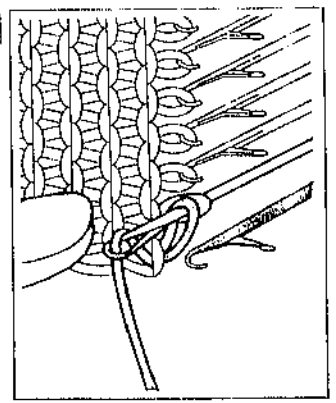
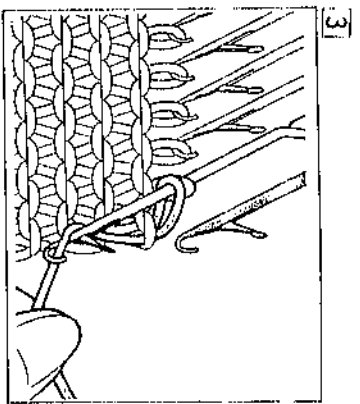

3. Haal de draad door de naaldkop voor de naaldtong langs en duw de naald met de hand terug om een steek te vormen.

4. Zet de lege naald in de A-stand.

5. Répétez ce procédé pour chaque maille. Veillez à ne pas faire des mailles trop serrées. Quand vous arrivez à la dernière maille, accrochez-la à l'aiguille adjacente. (Il y a deux mailles sur le crochet de l'aiguille.) Ensuite, actionnez le CHARRIOT K.

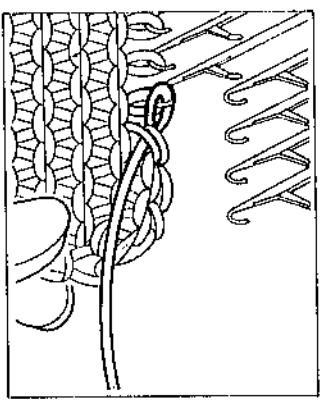
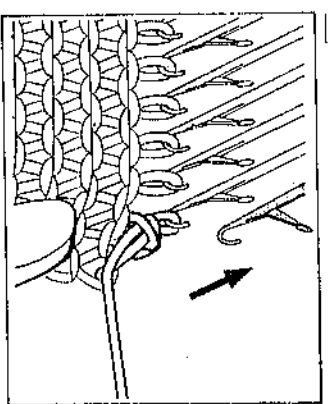

5. Herhaal dit voor iedere steek. Let erop, dat de steken niet te strak worden. Als u bij de laatste steek bent hangt u deze op de naald ernaast. (Er hangen nu twee steken in de naaldkop van deze naald) Brei vervolgens een toer.

9-2-3. RATTRAPER DES MAILLES PERDUES

9-2-3-1. Réparation d'une maille perdue

1. A l'aide de l'outil de transfert, saisissez la maille (au rang en dessous de la maille perdu) et le fil détricoté, et mettez-les tous deux sur l'aiguille vide.
2. Amenez l'aiguille en position E. Maille et fil détricoté se trouvent maintenant derrière le clapet.

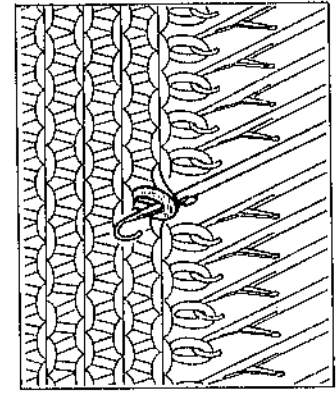
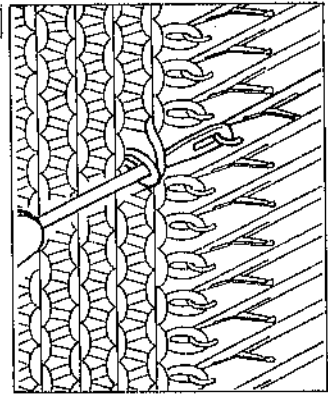
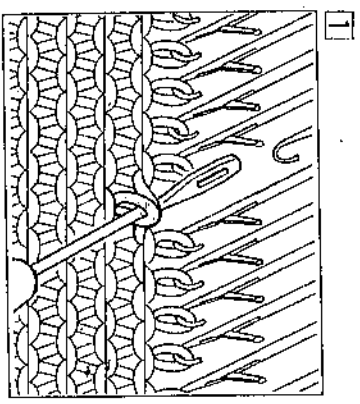

9-2-3. OPHALLEN VAN GEVALLEN STEKEN

9-2-3-1: Ophalen van een gevallen steek

1. Neem de steek en het ongebreide lusje (van de toer onder de gevallen steek) met de hulpsnaald en zet ze beide op de lege naald.
2. Duw de naald in de E-stand. De steek en het garen zijn nu achter de naaldtong.

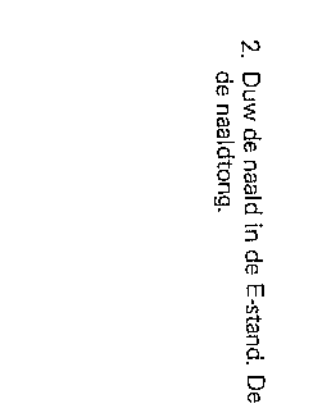
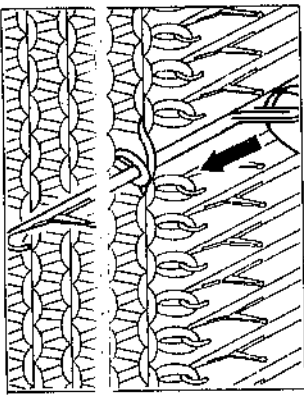

3. Repoussez l'aiguille jusqu'à ce que la maille soit juste derrière le clapet. A l'aide du transfert, portez le fil détricoté dans le crochet de l'aiguille.

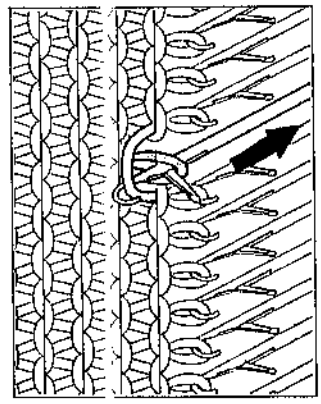
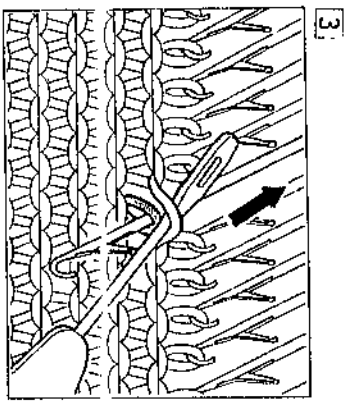

Ensuite, repoussez l'aiguille en position B, en tirant le fil à travers la maille sur la tige de l'aiguille.
La maille a été retreicotée.

Bring de naald nu terug in de B-stand. Zo trekt u de lus in de naaldkop door de steek op de schacht heen. De steek is nu opnieuw gebreid.

3. Duw de naald terug tot de steek vlak achter de naaldtong zit. Hang het ongebreide lusje met de hulpsnaald in de naaldkop.

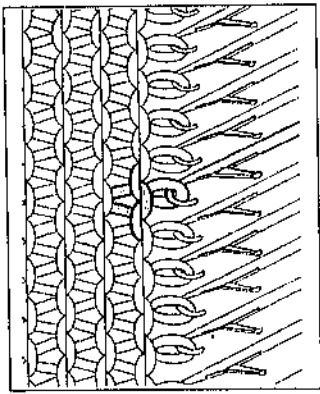

2

9-2-3-2. Réparation d'une maille descendue de plusieurs rangs

1. A partir de l'arrière du tricot, insérez le crochet à clapet à travers la dernière maille qui n'est pas tombée.
2. Poussez le crochet vers vous en l'inclinant légèrement vers le bas pour que la maille vienne derrière le clapet.

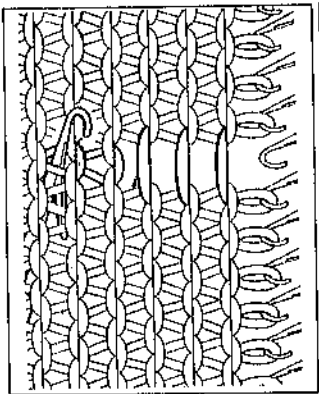

1

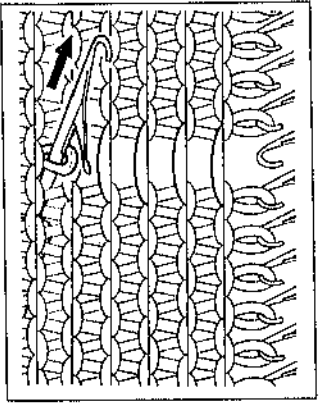

2

3. Saisissez le fil suivant dans le crochet et retirez le crochet à clapet à travers la maille sur la tige.
Il y a maintenant une maille.

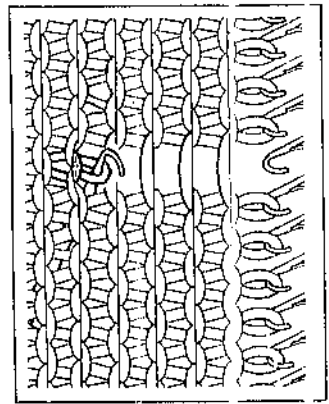
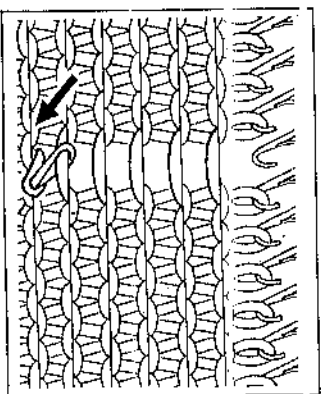

9-2-3-2. Ophalen van een steek die meerdere toeren gevallen is

1. Steek de tongennaald aan de achterkant van het werk in de laatste steek die niet gevallen is.
2. Haal de tongennaald naar u toe terwijl u zachtjes aan het werk trekt, zodat de steek achter de naaldtong terecht komt.

3. Pak het volgende lusje in de kop van de tongennaald en trek deze door de steek op de schacht. Er is nu één steek gevormd.

3. Duw de naald terug tot de steek vlak achter de naaldtong zit. Hang het ongebreide lusje met de hulpsnaald in de naaldkop.

4. Répétez ceci jusqu'à ce que vous arriviez au-dessus. Etirez la dernière maille pour faire une plus grande boucle. Insérez le transfert dans la boucle. Enlevez soigneusement la maille du crochet et placez-la sur le Repoussez l'aiguille vide en position A.

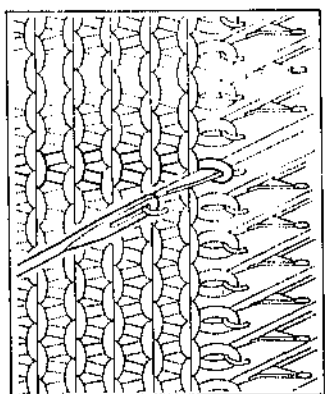
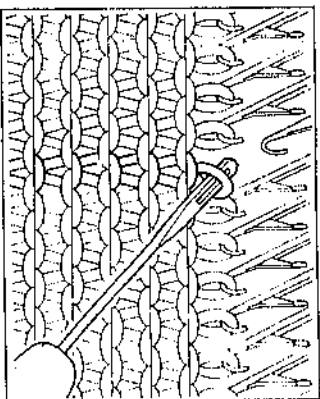
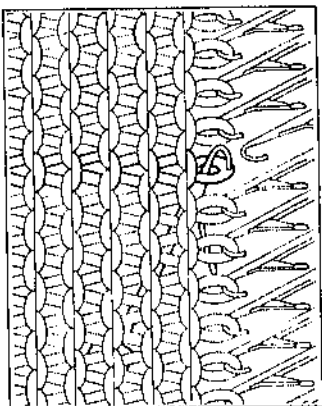

9-3. COMMENT REALISER UN OURLET

9-3-1. OURLET JERSEY

1. A l'aide du **POUSSOIR D'AIGUILLES 1/1**, amenez en position B le nombre requis de mailles, après avoir réparti un nombre égal de mailles de chaque côté du milieu "0".
2. Tricotez environ 10 rangs en Jersey avec un fil perdu et placez le **CHARIOT K** du côté gauche de la machine.
3. Retirez le fil perdu du distributeur "A". Prenez le fil de montage dans la boîte à accessoires.

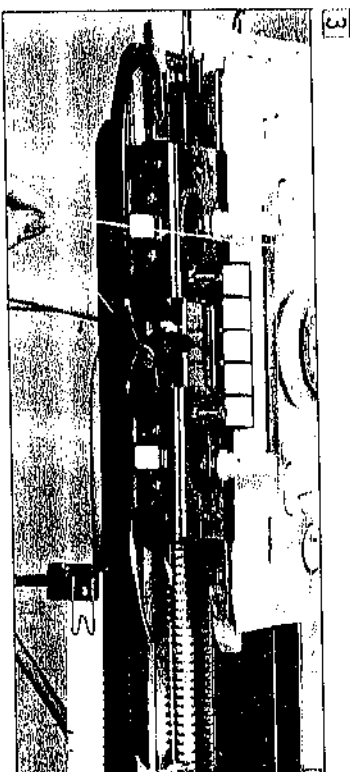
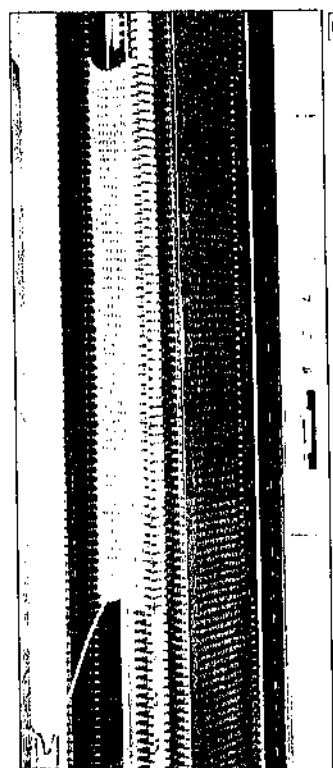
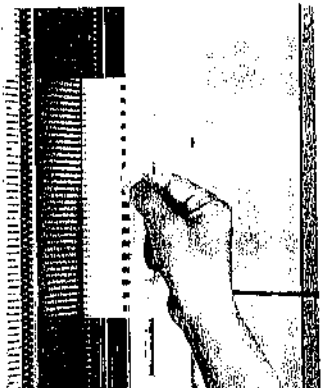

FIL DE MONTAGE
NYLONKoordje

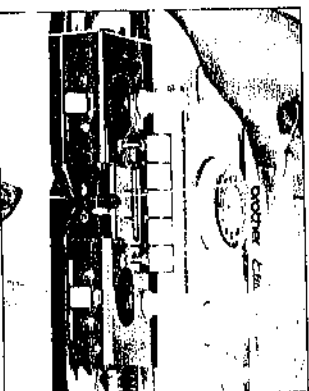

4. Herhaal dit tot u bovenaan bent. Trek de laatste steek wat strakker aan om een grotere lus te maken. Steek een hulplnaald vanaf de voorkant in de lus. Haal de steek voorzichtig van de tongennaald en hang hem met de hulplnaald terug in de naaldkop.

9-3. MAKEN VAN EEN BOORD

9-3-1. GEWONE BOORD

1. Met de **1/1 patroonlemaal** brengt u het gewenste aantal naalden naar voren in de B-stand. Neem een gelijk aantal aan beide zijden van het midden "0".
2. Brei ongeveer 10 toeren recht met oude contrast-rende wol en zet de breislede links van de machine.
3. Trek de oude wol uit de draadgeleider en uit toevoerorg "A". Neem het nylonkoordje uit het toebehorenddoosje.

Enfilez le fil de montage dans le distributeur "A".

Déplacez le **CHARIOT K** vers la droite en maintenant le fil de montage avec la main gauche.

Rijg het nylonkoordje door toevoerorg 'A'.
Haal de breislede over naar rechts, terwijl u het nylonkoordje met uw linkerhand vasthoudt.

4. Retirez le fil de montage du distributeur "A" et enfitez le fil chausé pour le tricôt dans le distributeur "A". Mettez le combs-rang à "0".

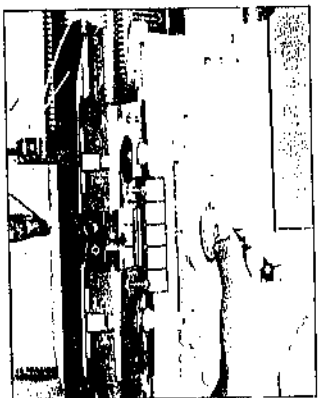

4. Trek het nylonkoordje uit toevroeroog 'A' en rijg de gewone wol in. Zet de toerenteller op "0".

5. Tricotez en Jersey. Pour le premier rang, déplacez le CHARIOT K en maintenant le fil sous le distributeur "A" avec la main gauche, du côté droit du tricôt. Tricotez le nombre de rangs requis pour le double de la hauteur de l'ourlet. Enlevez le peigne de montage du tricôt.

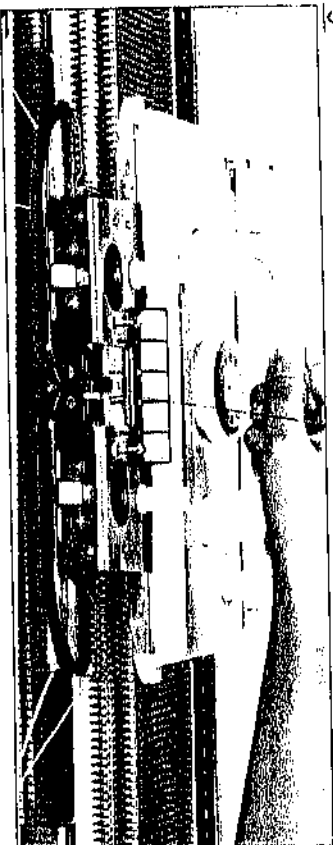

5. Houdt bij de eerste toer de draad met uw linkerhand vast onder toevroeroog 'A', rechts van het breiwerk. Brei twee keer zoveel toeren als de breedte van de boord. Verwijder de opzetkam.

6. Accrochez la première maille du premier rang qui touche le FIL DE MONTAGE. Insérez l'outil de transfert. Accrochez la première maille sur la première aiguille. Répétez sur toute la longueur du rang.

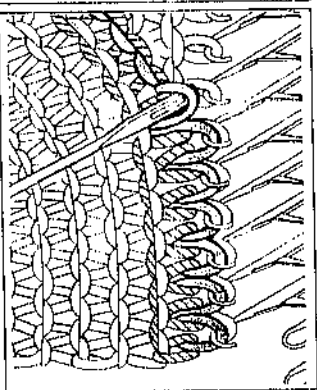
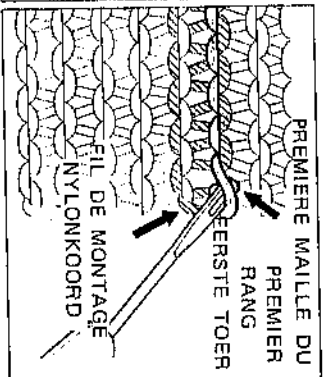
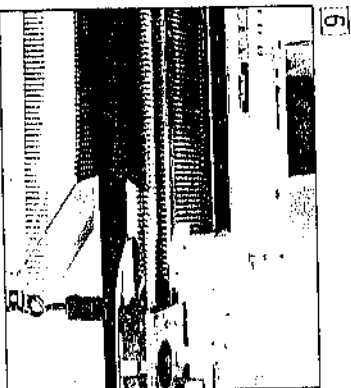

6. Neem de eerste steek van de toer ná de nylondraad op de hulpsnaai. Hang de steek in de eerste naai. Herhaal dit voor alle naalden.

7. Après avoir accroché toutes les mailles, amenez toutes les aiguilles en position E. (Il y aura une maille de moins à accrocher qu'il n'y a d'aiguilles)
8. Actionnez le CHARIOT K et continuez à tricoter en Jersey.

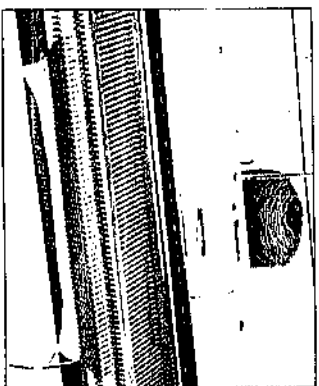
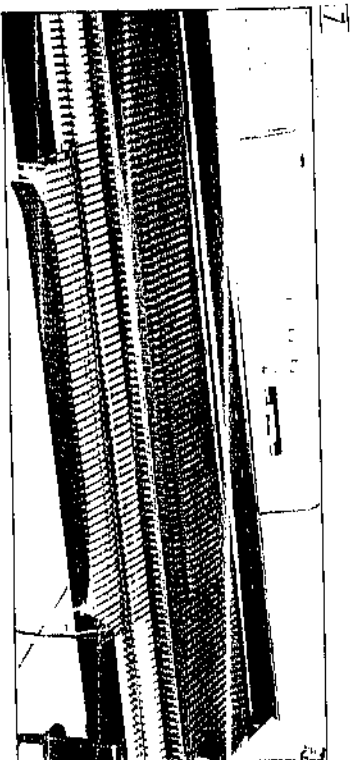

7. Na het opnemen van alle steken brengt u de naalden in de E-stand. (Er is één steek minder dan het aantal naalden)

8. Ga verder met recht breien.

9. Après avoir tricoté quelques rangs, retirez le fil de montage. Ainsi, vous enlevez la partie en fil perdu, et l'ourlet jersey est réalisé.

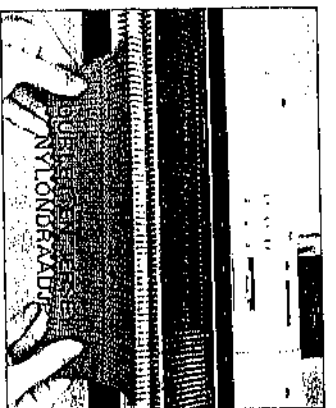
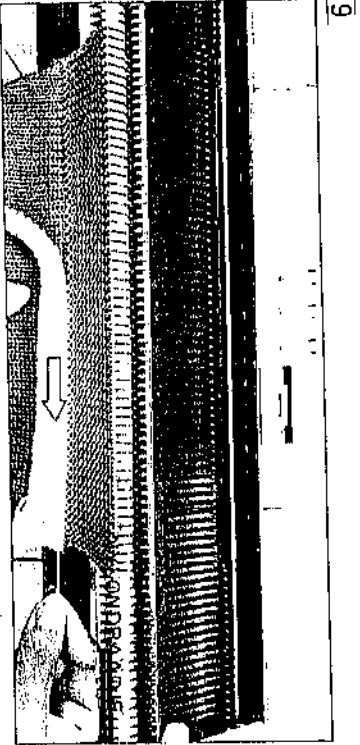

9. Na een aantal toeren trekt u het nylonradje uit het werk, het gedeelte dat u met de contrasterende wol had gebreid valt nu van het werk af. De boord is klaar.

9-3-2. OURLET A PICOTS

Après avoir tricoté avec du fil perdu et le FIL DE MONTAGE, tricotez jusqu'à la pliure de l'ourlet.
(Le CHARIOT K est du côté droit de la machine.)

1. Placez le CHARIOT L sur le rail d'extension du côté gauche.

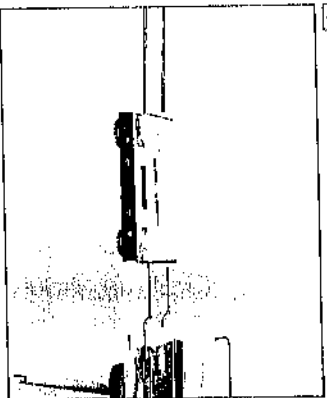

9-3-2. PICOT BOORD

Begin met de oude wol en de nylondraad zoals bij een gewone boord. Brei daarna verder met de gewone wol tot de helft van de lengte van de boord. (De breislide staat nu rechts van de machine)

1. Zet de L-slede aan de linkerkant op de beugel.

2. Breng de naalden 1 om 1 in de D-stand met de 1/1 patroonlineaal, waarbij de buitenste naalden in de B-stand dienen te blijven.

2. A partir de la seconde aiguille de chaque côté, avancez en position D une aiguille sur deux à l'aide du POUSSOIR 1/1. Les aiguilles des extrémités demeurent en position B.

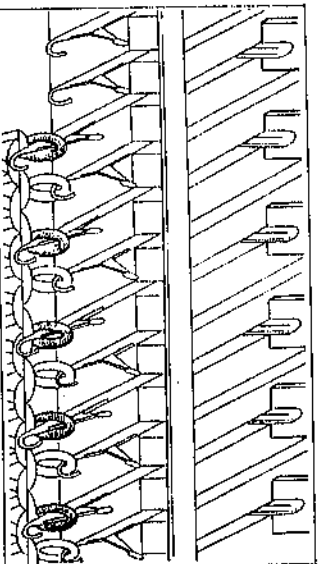
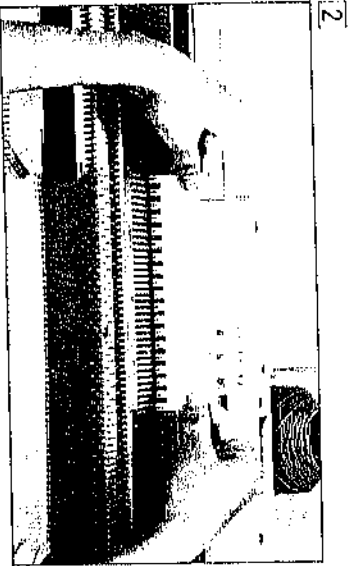

3. Haal de L-slede over naar rechts.

3. Poussez le CHARIOT L vers la droite.

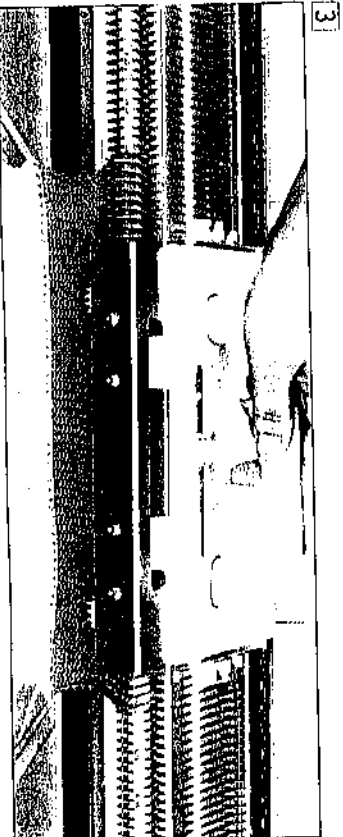

4. Chaque seconde maille est transférée sur l'aiguille adjacente.

5. Enlevez le CHARIOT L de la machine en enfonçant le BOUTON DE DEGAGEMENT.

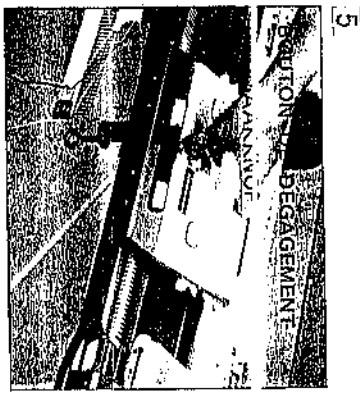
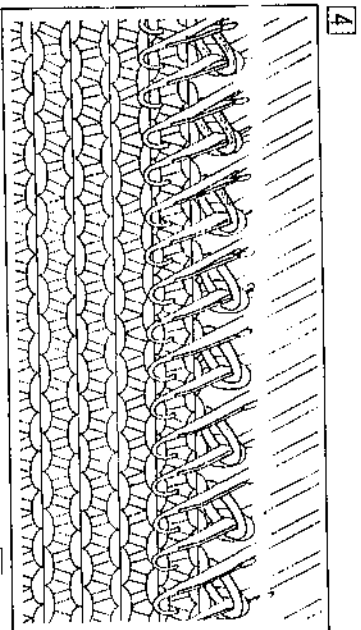

6. Repoussez les aiguilles en position B.

7. Tricotez la seconde moitié de l'ourlet et accrochez les mailles de la même manière que pour l'ourlet jersey. Après avoir accroché toutes les mailles, portez toutes les aiguilles en position E.

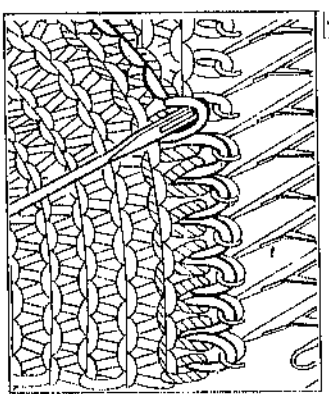
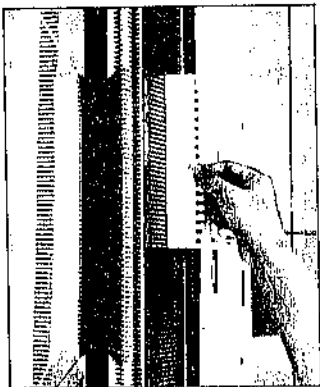

8. Après avoir tricoté quelques rangs, retirez le FIL DE MONTAGE. La partie tricotée en fil perdu est enlevée. Ainsi, vous avez réalisé un ourlet à picots.

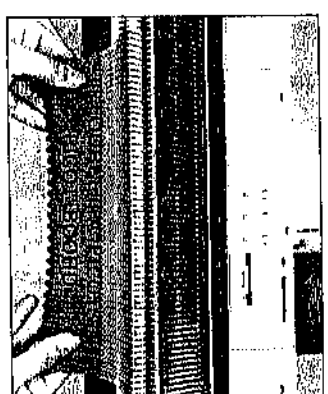
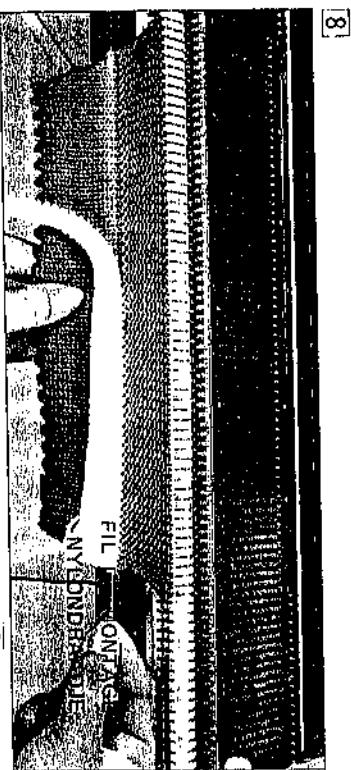

4. Elke tweede steek is nu overgezet op de naald ernaast.

5. Haal de L-slede van de machine door de vrijmaakknop in te drukken.

6. Zet de naalden terug in de B-stand.

7. Brei de andere helft van de boord en neem de steken op net als bij de gewone boord. Na het opnemen van de steken brengt u de naalden in de E-stand.

8. Na het breien van een paar toeren trekt u de nylondraad uit het werk. Het gedeelte dat u met de contrasterende wol had gebreid, valt nu van het breiwerk af. De boord is klaar.

9-3-3. OURLET ELASTIQUE 1 x 1

1. A l'aide du poussoir 1/1, amenez les aiguilles nécessaires en position B.
2. Repoussez une aiguille sur deux en position A à l'aide du poussoir 1/1.

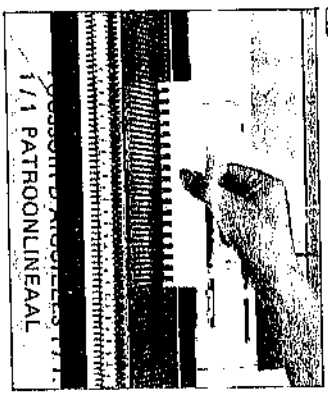
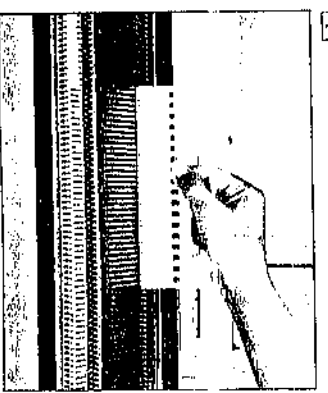

9-3-3. 1 x 1 ELASTISCHE BOORD

1. Breng met de 1/1 patroonlineaal het gewenste aantal naalden in de B-stand.
2. Zet iedere tweede naald terug in de A-stand.

3. Tricotez avec du fil perdu de la même manière que pour l'ourlet jersey. Ensuite, tricotez un rang avec le FIL DE MONTAGE et puis changez le fil.
4. Tricotez le nombre de rangs nécessaire au double de la hauteur de l'ourlet, en jersey avec le fil choisi.

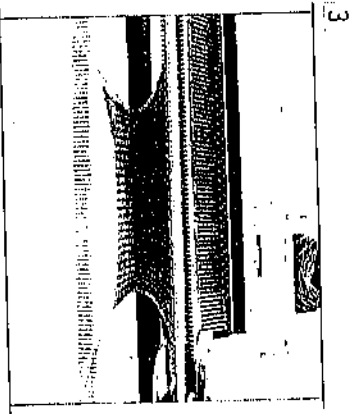

3. Begin met oude contrasterende wol te breien op dezelfde wijze als voor de gewone boord. Brei één toer met het nylonkoordje en ga verder met de gewone wol.
4. Brei het dubbele aantal toeren dan voor de lengte van de boord nodig is, gewoon recht.

5. Amenez les aiguilles de la position A à la position B.

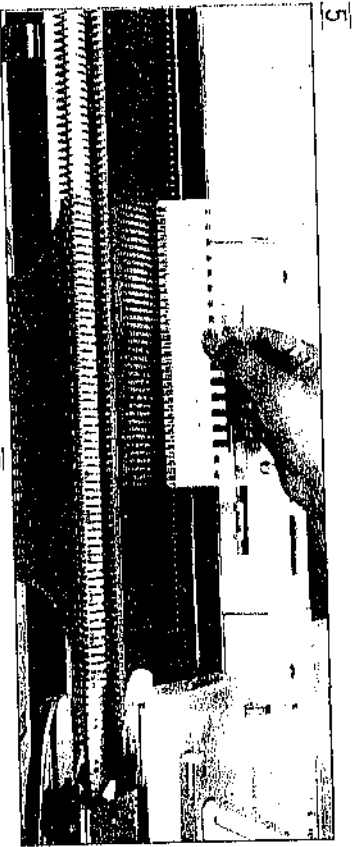

5. Breng de naalden uit de A-stand in de B-stand.

6. Accrochez les mailles de la même manière que pour l'ourlet jersey, mais aux aiguilles vides.

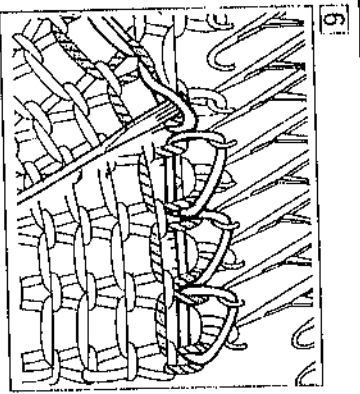

6. Neem de steken op dezelfde manier op als bij de gewone boord en hang ze op de lege naalden.

7. Après avoir accroché toutes les mailles, amenez les aiguilles en position E. Tricotez un rang.

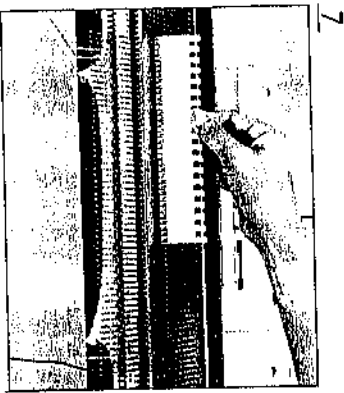

7. Na het opnemen van alle steken brengt u de naalden in de E-stand. Brei één toer.

8. Après avoir tricoté quelques rangs, retirez le fil de montage. On enlève ainsi la partie tricotée en fil perdu. L'OURLET ELASTIQUE 1 x 1 est terminé.

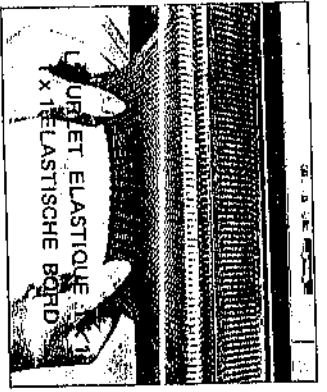
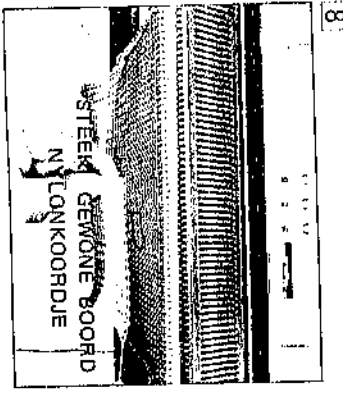

8. Na het breien van enkele toeren trekt u het nylonkoordje uit het werk. Het gedeelte dat u met de contrasterende wol had gebreid, valt nu van het werk af. De elastische boord is af.

9.4-1-2.

Si le fil se trouve du côté droit

1. Retirez le fil du DISTRIBUTEUR. Coupez-le à environ trois fois la largeur du tricot.
2. Enfillez le fil dans l'aiguille à tapisserie.

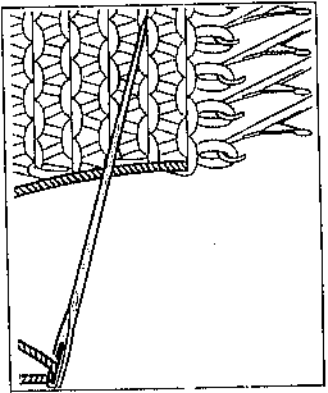

1

- Als de draad aan de rechterzijde is**
1. Trek de draad uit het draadtoevoerorg. Knip de draad af op een lengte van driemaal de breedte van het breiwerk.
 2. Rijg de draad door de stopnaald.

3. Passez l'aiguille à travers la première maille de droite.

3

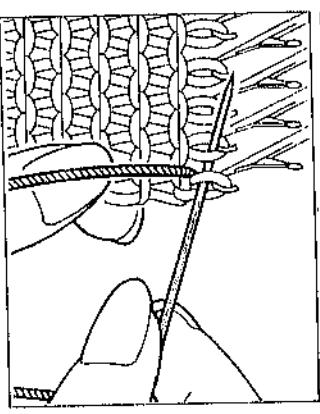

4

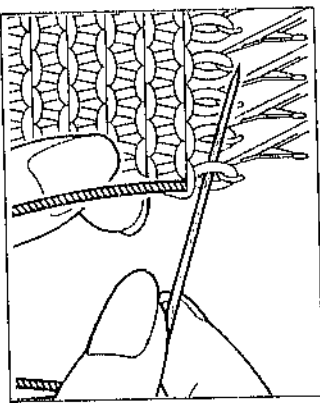

3. Steek de stopnaald door de rechter kantsteek.
4. Steek de stopnaald door de rechter kantsteek en darr door de tweede steek van rechts.

4. Insérez l'aiguille dans la maille de droite et passez-la, par l'arrière, à travers la seconde maille.

5

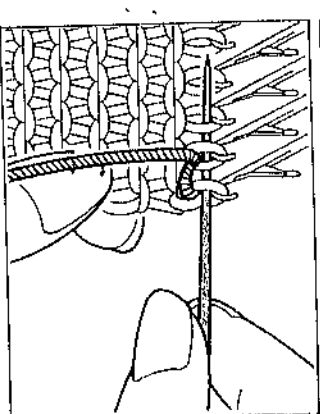

6

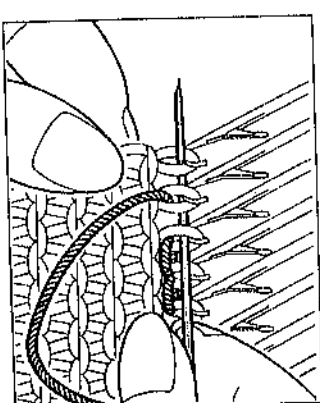

5. Steek de stopnaald door de rechter kantsteek en dan door de derde steek van rechts. (Achter de tweede steek langs)

6. Répétez ceci jusqu'à ce que vous atteigniez le côté gauche du tricot.

6. Herhaal dit tot u de linker kantsteek hebt bereikt.

7. La terminaison est complète.

7. Nu is het afrechten gereed.

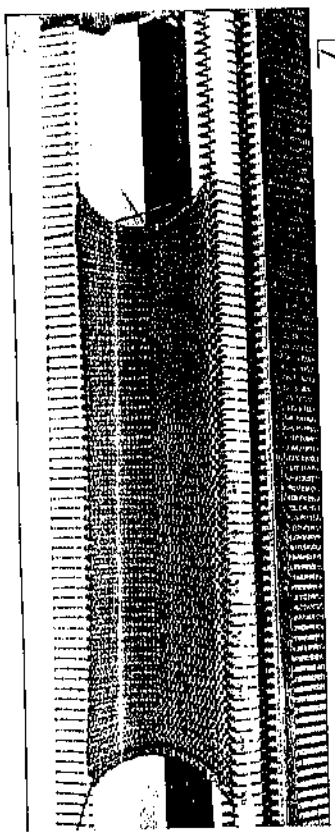

7

**9.4-2.
TERMINAISON A L'AIDE DU CROCHET A
CLAPET**

1. Choisissez une tension lâche et tricotez le dernier rang. (Par exemple, si vous avez tricoté avec une tension 4-6, mettez-la sur 9-10.)
2. Placez le CHARRIOT K du côté gauche de la machine.
3. Amenez les aiguilles en position E.

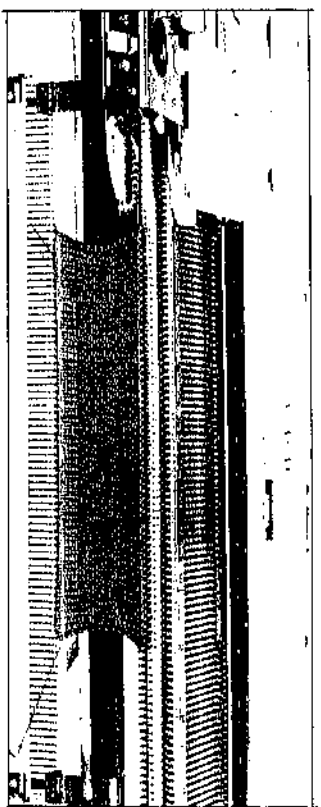

3

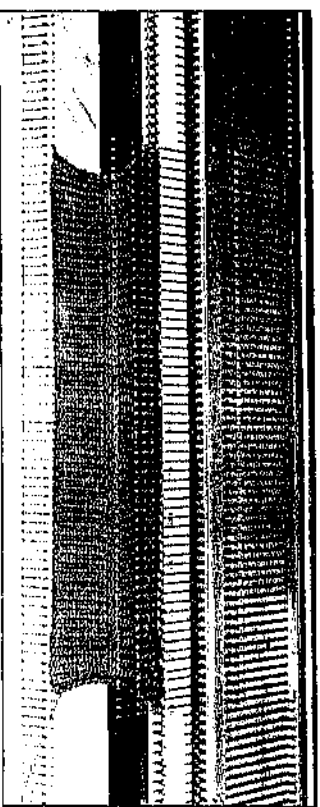

4

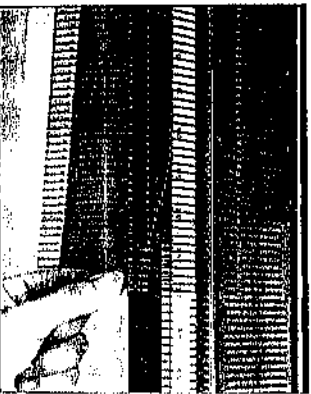

5

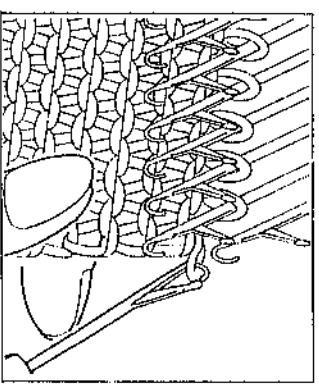

6

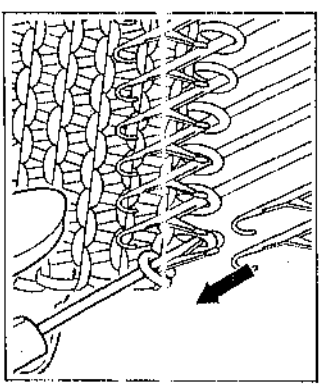
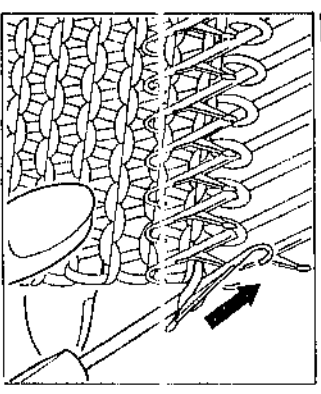

4. Tirez le tricot vers vous en ayant soin de ne pas perdre de mailles.
5. Accrochez la maille de droite sur le crochet.
6. Faites en sorte que la maille soit derrière le clapet du crochet.
7. Ensuite, accrochez la seconde maille à droite sur le crochet.

**9.4-2.
AFHECHTEN MET DE TONGENNAALD**

1. Stel de steekgrootteknop in op een hoger cijfer en brei de laatste toer. (Bv. als u met steekgrootte 4-6 heeft gebreid stel dan de knop voor de laatste toer in op 9-10)
2. Zet de breisiede aan de linkerkant van de machine.
3. Zet de naalden naar voren in de E-stand.

4. Haal het breiwerk naar u toe, maar let erop, dat de steken niet van de naalden vallen.
5. Haak de rechter kantsteek in de kop van de tongennaald.

6. Schuif de steek achter de naaldtong van de tongennaald.
7. Haak de tweede steek in de kop van de tongennaald.

- Tirez le crochet et formez une nouvelle maille (avec la maille au-delà du clapet et celle sur le crochet).
Prenez soin de ne pas perdre les autres mailles des aiguilles.

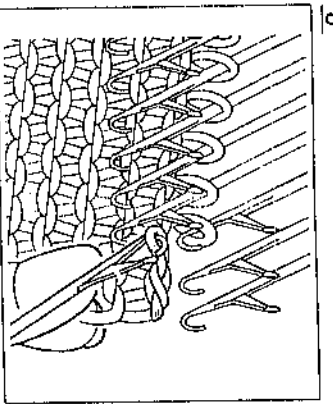

- Mettez la nouvelle maille derrière le clapet du crochet et accrochez la troisième maille sur le crochet.

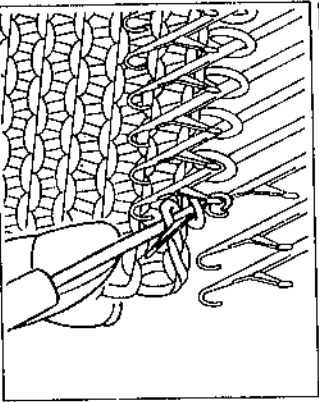

- Répérez ceci jusqu'à ce que vous atteigniez le côté gauche en formant de nouvelles mailles tout le long du rang.

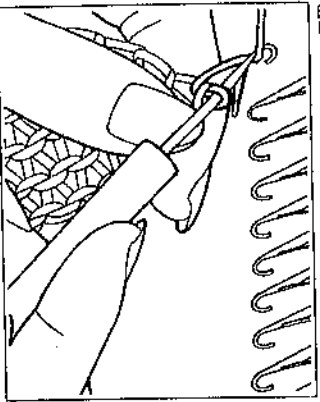

- Quand vous arrivez à la dernière maille, accrochez la fin de fil sur le crochet et tirez ce fil à travers l'aiguille sur la tige du crochet.

Maintenant, la terminaison est achevée.

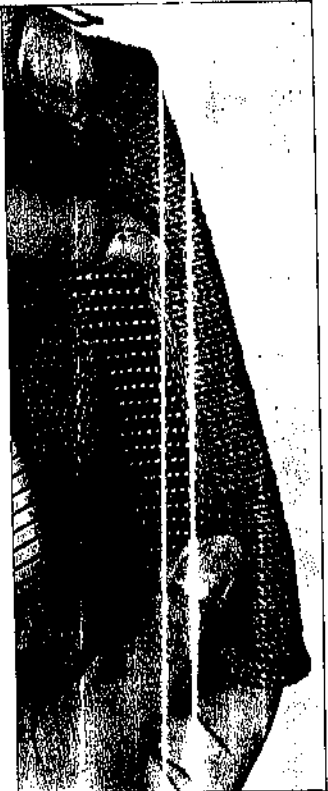

Het afrechten is nu gereed.

- Trek de tongennaald naar u toe en maak zo een nieuwe steek. (Met de steek achter de naaldtong en de steek in de naaldkop) Let erop, dat de andere steken niet vallen.

- Laat de nieuwe steek achter de naaldtong van de tongennaald glijden en haak de derde steek in de naaldkop van de tongennaald.

- Herhaal dit tot u de linkzijde van het breiwerk heeft bereikt.

- Als u de laatste steek bereikt hebt, haakt u de draad door de naaldkop van de tongennaald en trekt u de draad er helemaal doorheen.

9-4-3. ASSEMBLAGE VERTICAL DU TRICOT JERSEY

1. Partie de gauche. Passez l'aiguille à tapisserie sous les fils du 1er et du 2ème rangs; ressortez sur l'endroit.
2. Partie de droite. Passez l'aiguille à tapisserie sous les fils des 2ème et 3ème rangs; ressortez sur l'endroit.
3. Partie de gauche. Passez l'aiguille à tapisserie sous les fils des 3ème et 4ème rangs; ressortez sur l'endroit.
4. Partie de droite. Passez l'aiguille à tapisserie sous les fils des 4ème et 5ème rangs; ressortez sur l'endroit.
5. Continuez à assembler de cette façon.

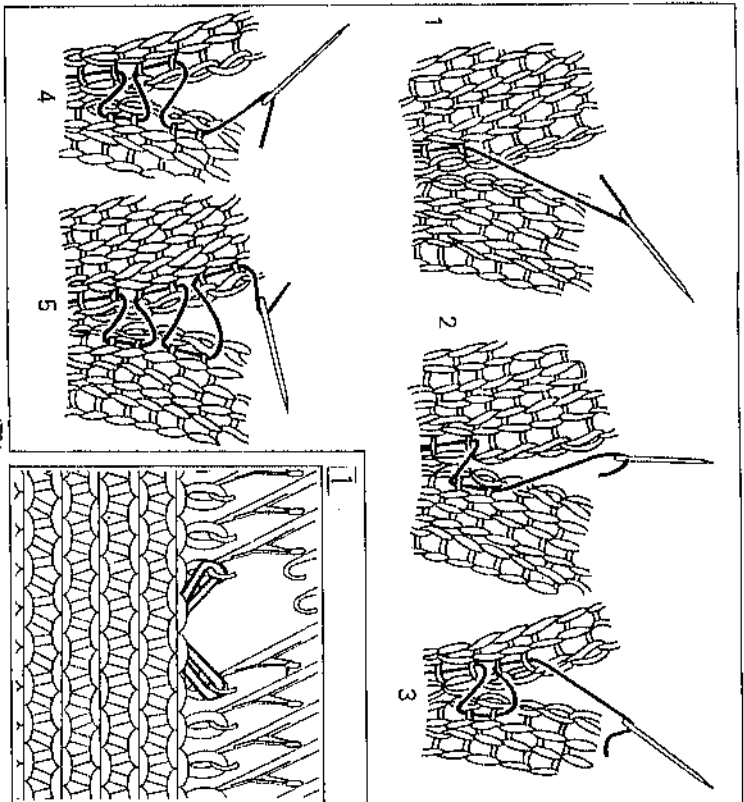

9-4-3. AAN ELKAAR ZETTEN VAN RECHT BREIWERK

1. Links. Steek de stopnaald onder de lusjes van de eerste en de tweede steek, van achteren naar voren.
2. Rechts. Steek de stopnaald onder de lusjes van de tweede en de derde steek, van achteren naar voren.
3. Links. Steek de stopnaald onder de lusjes van de derde en de vierde steek, van achteren naar voren.
4. Rechtssteek de stopnaald onder de lusjes van de vierde en de vijfde steek, van achteren naar voren.
5. Ga zo verder met het aan elkaar zetten.

9-4-4. COMMENT EXECUTER UNE BOUTONNIERE

1. Quand vous voulez exécuter une boutonnière, à l'aide du transfert 1 x 2 déplacez les mailles sur les aiguilles adjacentes, comme indiqué sur la figure.

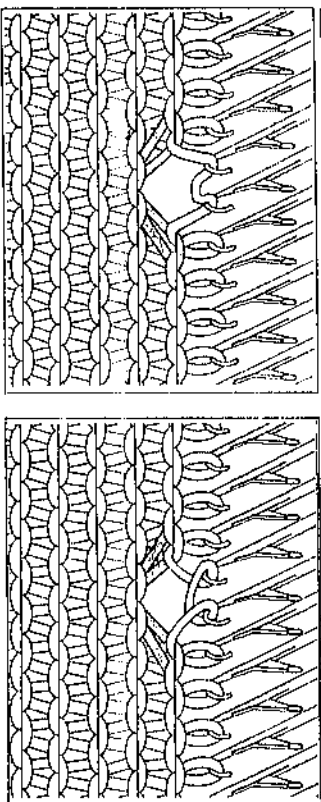

9-4-4. MAKEN VAN EEN KNOOPSGAT

1. Hang de steken van de naalden waar u een knoopsgat wenst te maken op de ernaast gelegen naalden met de 1 x 2 hulplnaald.

2. Mettez les aiguilles vides en position B et tricotez un rang. Le fil sacrochera sur les aiguilles vides.

3. Enroulez, à la main, le fil autour des deux aiguilles comme indiqué sur la figure.

4. Amenez les deux aiguilles en position E et passez le CHARLOT K.

Vous avez exécuté une boutonnière.

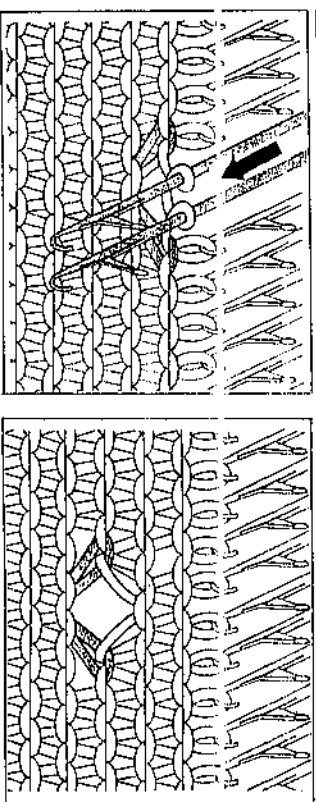

2. Zet de lege naalden terug in de B-stand en brei één toer. De wol gaat nu over de twee lege naalden hangen.
3. Draai de wol om de twee naalden heen als in de afbeelding.
4. Zet de twee naalden in kwastie naar voren in de E-stand en brei één toer.

U heeft nu een knoopsgat gemaakt.

9-5. COMMENT REALISER UNE ENCOLURE RONDE

9-5-1. A L'AIDE DU LEVIER DE RETENUE DE CAME

9-5-1-1. Tricot Jersey

Il faut tricoter séparément le côté droit et le côté gauche d'une encolure.

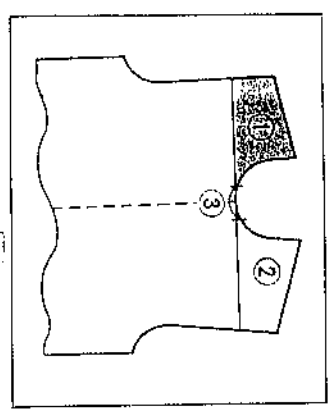

9-5. MAKEN VAN EEN RONDE HALS

9-5-1. MET DE KANTENHANDLE

9-5-1-1. Recht breien

Brei de linkerzijde en de rechterzijde van de ronde hals apart.

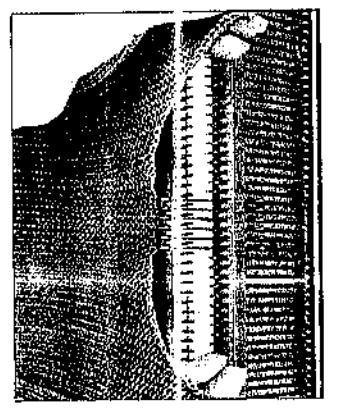
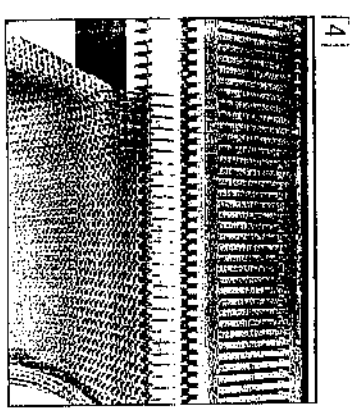
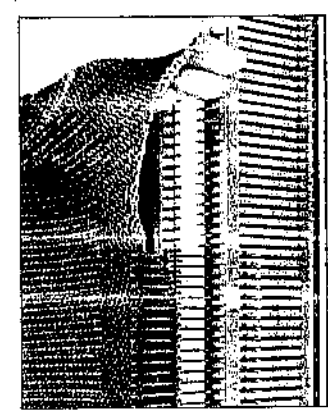
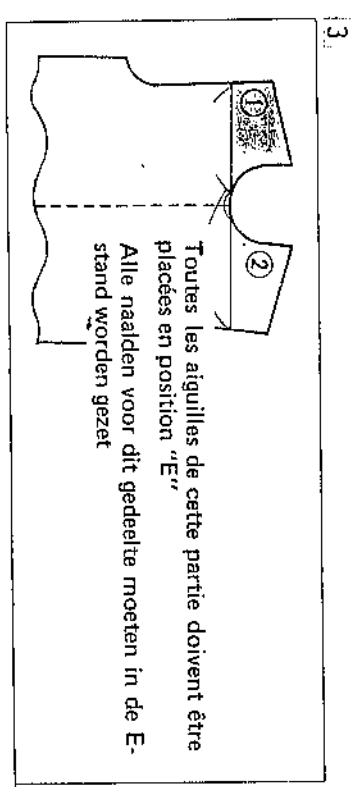
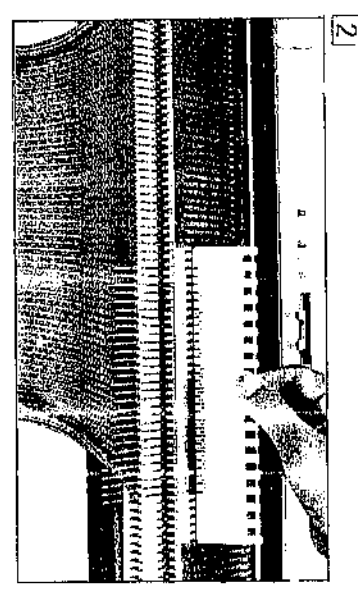
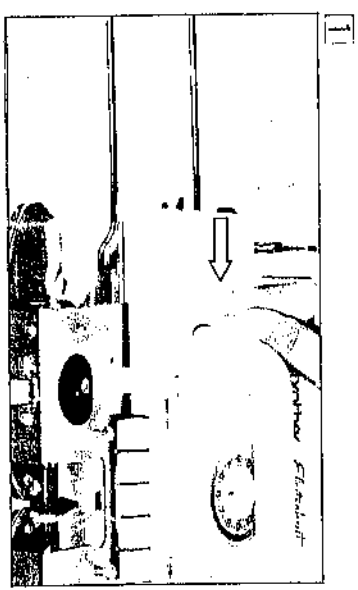

Quand les parties (1) et (2) sont terminées, amenez les aiguilles du centre (3) en position B et achevez.

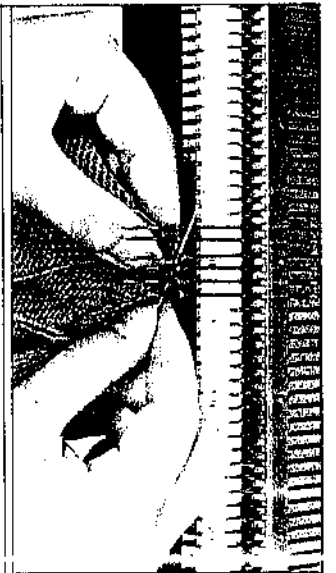
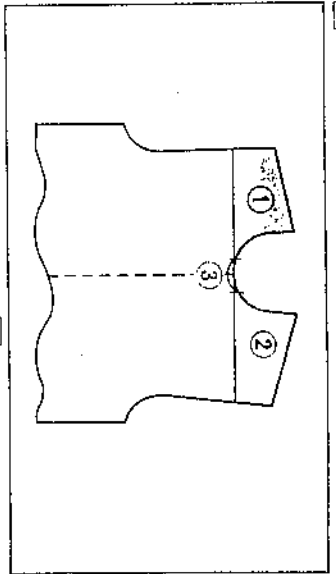

5. Wanneer zijde (1) en zijde (2) gereed zijn zet u de naalden voor het midden van de hals in de B-stand en hecht ze af.

5. Tricotez le dos de la même manière. (Côté droit et côté gauche séparément.)

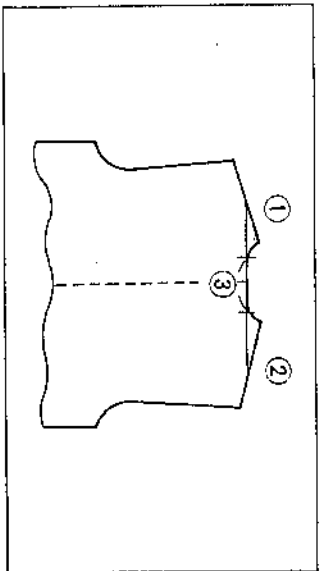

6. Brei het rugpaard op dezelfde manier (Linker- en rechterzijde apart.)

9-5-1-2.
Tricot à Motifs (CHARIOT K)

Tricotez séparément le côté droit et le côté gauche de l'encolure.

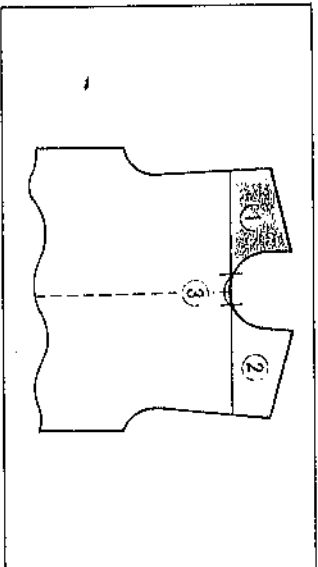

9-5-1-2.
Patroon breien (BREISLEDE)
Brei de linker- en de rechterzijde apart.

1. Avant de commencer à tricoter le premier côté (1) remettez le compte-rang à 0.
2. Tricotez le premier côté (1). En terminant le modèle, placez l'ergot du compte-rang en position "arrêt" et enfoncez la touche CR; tricotez ensuite le restant du premier côté en Jersey.

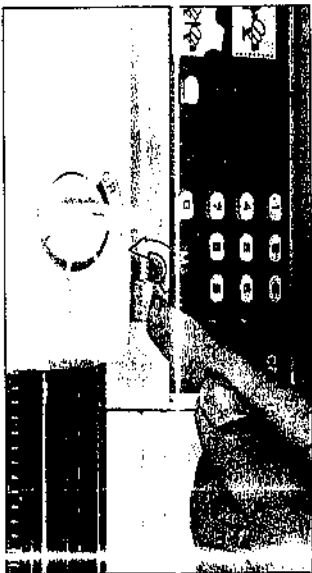
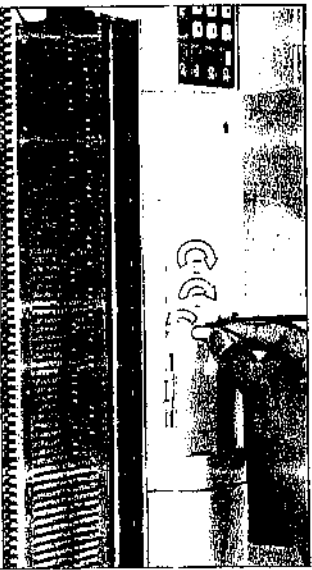

1. Zet de toerenteller op 0 voor u de zijde (1) begint te breien.
2. Brei zijde (1). Als het patroon klaar is zet U de vinger van de toerenteller omhoog draai de CR knop en brei de rest van de zijde gewoon recht

3. Après avoir terminé le premier côté (1), tricotez l'autre côté. A l'aide de l'OUTIL DE TRANSFERT, placez les mailles de la partie (2) sur les crochets des aiguilles qui sont ramenées en position B.

Laissez les aiguilles de la partie (3) en position E.

4. Entrez le chiffre indiqué au compte-rang et poussez la touche CR.

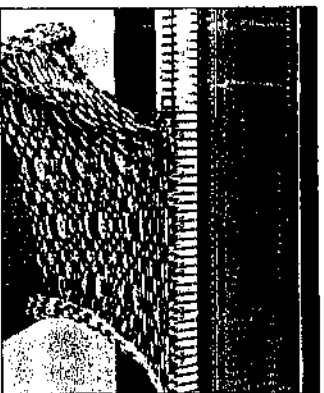

[3]

5. Enfoncez les BOUTONS DE CAME "PART" et mettez le bouton de changement sur "KC (1)". Assurez-vous que le levier de came de retenue est sur "H".

6. Placez le chariot K au-delà des marques "1C" ou "1", ensuite, déplacez le chariot jusqu'à ce que les aiguilles soient sélectionnées.

- Si le BOUTON DE CHANGEMENT est placé en position "KC (1)" et que seules les aiguilles des deux extrémités sont sélectionnées après le premier rang, repoussez-les à la main en position B et déplacez à nouveau le chariot K d'un rang pour sélectionner les aiguilles.

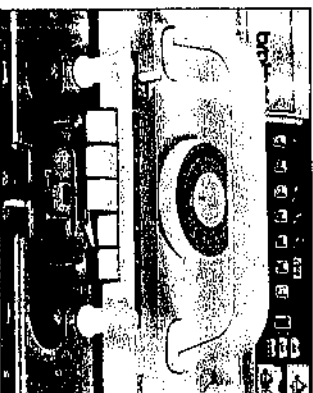

[5]

7. Enfoncez les boutons de came suivant le motif tricoté et enfitez le fil dans le distributeur "A". Tricotez l'autre côté (2).

Pour le tricot Jacquard ou le tissage, n'oubliez pas d'enfiler le fil de seconde couleur.

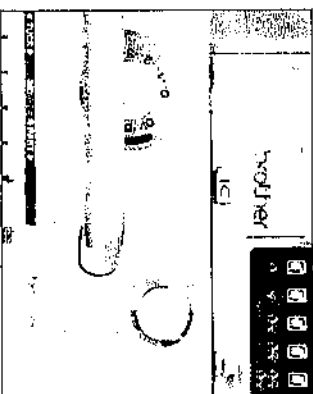

[6]

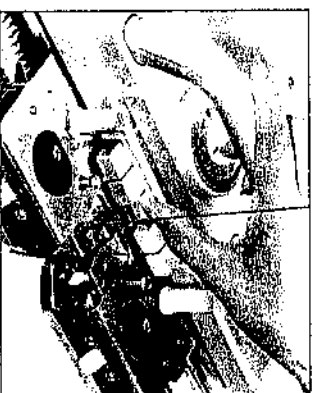

[7]

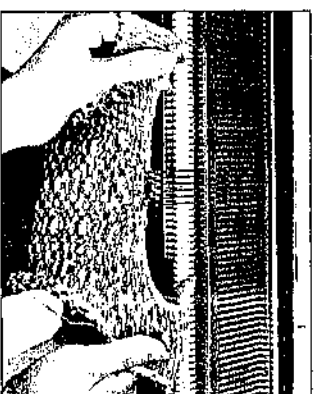

[8]



[8]

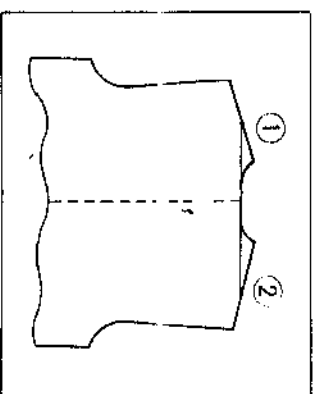

[9]

8. Quand les parties (1) et (2) sont achevées, amenez les aiguilles du centre (3) en position B et terminez.

9. Tricotez le dos de la même manière. (Côté droit et côté gauche séparément.)

3. Als zijde (1) klaar is brei u zijde (2). Hang met de huidnaald de steken van zijde (2) in de naaldkoppen en zet dan de naalden terug in de B-stand.

Laat de naalden voor het midden van de hals in de E-stand.

4. Sla het cijfer van de toerenteller in en druk de CR-toets in.

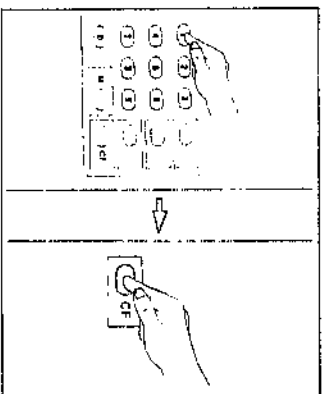

[4]

5. Druk de beide PART-knoppen in en zet de veranderknop op KC(1). Let erop, dat de kantehandle op 'H' staat.

6. Zet de breisledede buiten het 1 of 1 merk en beweeg de slede tot de naalden worden geselecteerd.

- Als de veranderknop op KC(1) staat en alleen de beide kantnaalden na de eerste toer zijn geselecteerd, duw ze dan terug in B positie en beweeg de slede nog een toer voor de selectie van de naalden.

7. Stel de patroontoetsen in volgens het patroon en rijg de draad door taewoeroorg; brei zijde (2).
Vergeet bij Noorse patronen en weefpatronen niet de tweede kleur ook in te rijgen.

8. Als zijde (1) en zijde (2) klaar zijn, zet dan de naalden voor het midden van de hals (3) in de B-stand en hecht ze af.

9. Brei het rugpand op dezelfde manier, linker- en rechterzijde apart.

9-5-2.
EXECUTION D'UNE ENCOLURE A
L'AIDE DU FIL DE MONTAGE

9-5-2-1.
Tricot Jersey

Pour former l'encolure, tricotez le côté gauche et le côté droit séparément.

1. Amenez en position E toutes les aiguilles des parties (2) et (3), du côté opposé au CHARLOT K, à l'aide du poussoir 1/1. Ces aiguilles ne tricoteront pas.

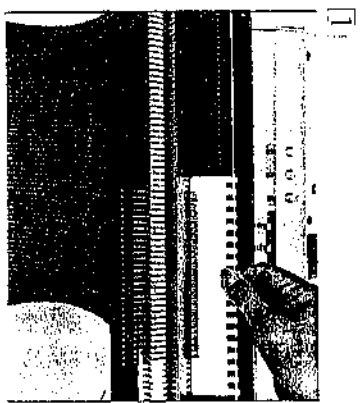
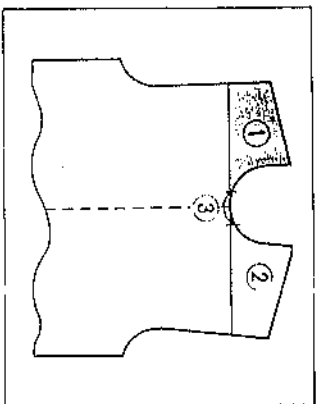

2

2. Accrochez le fil de montage sur les crochets des aiguilles en position E, et repoussez-les en position A, une par une.

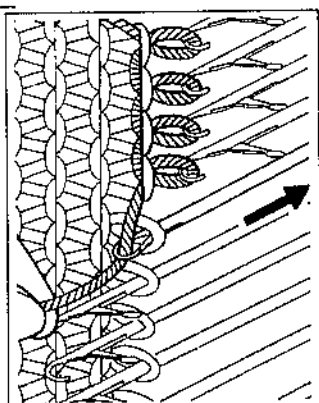
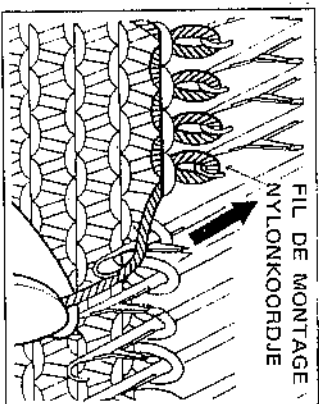

3

A ce moment, assurez-vous que le fil de montage soit bien entre le crochet et le clapet des aiguilles afin d'éviter la chute des mailles. Tricotez un côté (1) suivant les instructions précédentes.

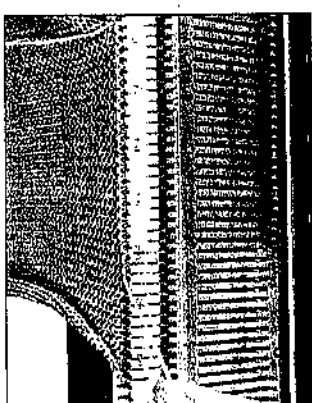
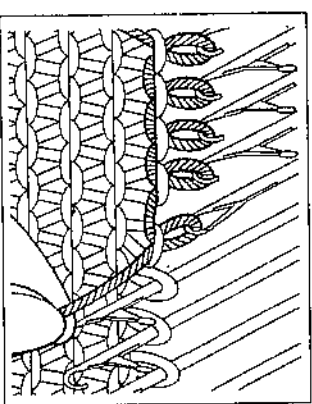

3. Quand la partie (1) est terminée, transférez les mailles de la partie (2) des aiguilles en position A sur les crochets de ces aiguilles et amenez-les en position B.

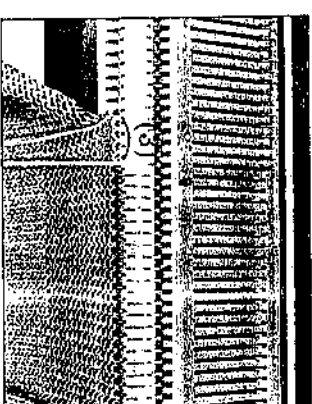

Laissez les aiguilles de la partie (3) comme elles se trouvent.

9-5-2.
MET HET NYLONKoordje

9-5-2-1.
Recht breien

Voor een ronde hals breit u de linker- en de rechterzijde apart.

1. Breng de naalden voor zijde (2) en voor het midden van de hals (3) in de E-stand met de 1/1 patroonlineaal. Deze naalden worden niet gebreed.

2. Hang het nylonkoordje in de naaldkopen van de naalden in de E-stand en zet ze dan één voor één terug in de A-stand.

Let erop, dat de nylondraad in de naaldkop zit om te voorkomen, dat de steken vallen. Brei zijde (1) op dezelfde manier als eerder beschreven.

3. Als zijde (1) gereed is hangt u de steken op de naalden in de A-stand in de naaldkopen terug en zet die naalden in de B-stand.

Laat de naalden voor het midden van de hals (3) staan.

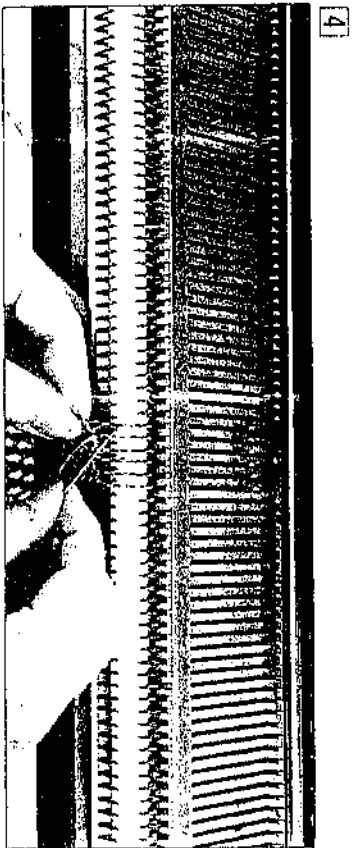

4

4. Quand les parties (1) et (2) sont achevées, amenez en position B les aiguilles de la partie (3) et terminez l'encolure.

4. Als zijde (1) en zijde (2) gereed zijn, zet u de naalden voor het midden van de hals (3) terug in de B-stand en hecht ze af.

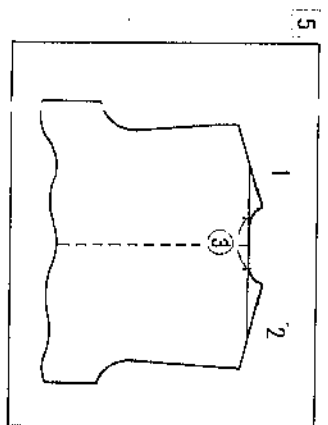

5

5. Tricotez le dos de la même manière. (Côté gauche et côté droit séparément.)

5. Brei het rugpand op dezelfde manier, linker- en rechterzijde apart.

9-5-2-2. Tricot à Motifs (CHARIOT L)

Tricotez séparément le côté gauche et le côté droit d'une encolure ronde.

1. Avant de commencer à tricoter le premier côté (1), marquez un repaire à côté de la fenêtre L de la carte de motifs.

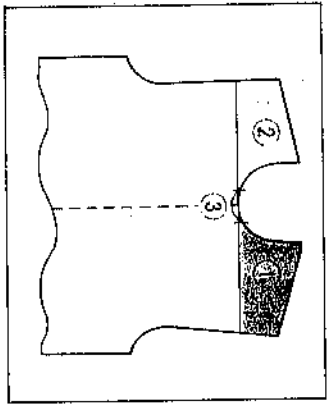

1

2

2. Repoussez en position A toutes les aiguilles des parties (2) et (3) (du côté opposé au CHARIOT K); utilisez le fil de montage. Ces aiguilles ne tricoteront pas.

Brei voor de ronde hals de linker- en rechterzijde apart.
1. Vóór u de zijde (1) jaat breien, zet u een tekenkje in het L-venster van de patroonkaart.

2. Zet de naalden voor zijde (2) en voor het midden van de hals (3) in de A-stand met het nylonkoordje. Deze naalden worden niet gebreid.

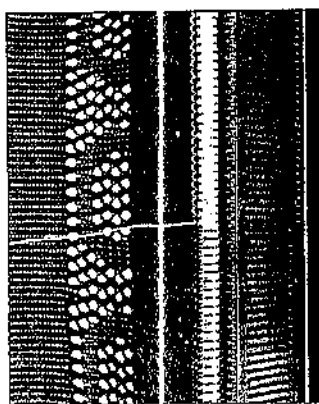
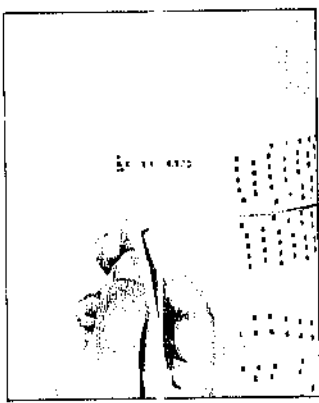

Quand la partie (1) est terminée, transférez les mailles de la partie (2) des aiguilles en position A sur les crochets de ces aiguilles qui sont antérieures en position B.

Avant de commencer la partie (2), poussez la touche RR.

Entrez la figure du repaire qui se trouve à côté de la fenêtre L de la carte de motifs (voir figure 1) et poussez la touche CF.

Tricotez la partie (2). (Laissez en position "A" les aiguilles de la partie (3))

Quand les parties (1) et (2) sont achevées, amenez en position B les aiguilles de la partie (3) et terminez.

Tricotez le dos de la même manière, côté droit et côté gauche séparément.

3

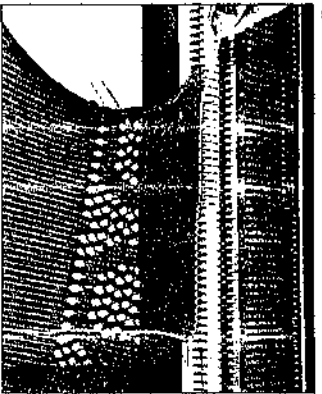

4

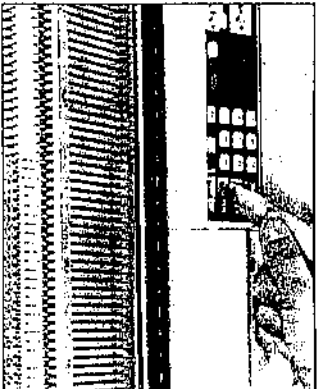

3. Als zijde (1) gereed is, hangt u de steken voor zijde (2) op de naalden in de A-stand in de naaldkoppen en zet u de naalden terug in de B-stand.

4. Druk de RR-toets in vóór u zijde (2) gaat breien.

5

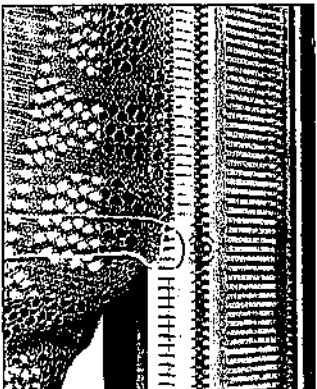

5. Sla het cijfer in van het tekenje in het L-venster van de patroonkaart (zie 1.) en druk de CF-toets in.

6. Brei zijde (2) en laat de naalden voor het midden van de hals (3) staan.

6



7

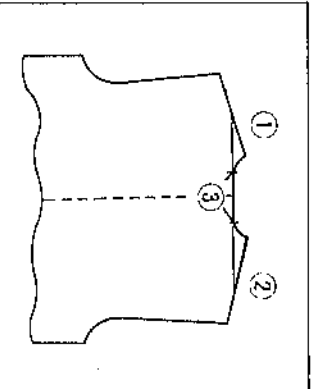

7. Brei het rugpand op dezelfde manier, linker- en rechterzijde apart.

Côtés.

Cousez les ourlets ou les côtés à la main.

Manches.

Fermez les poignets à la main.

Attachez les manches aux emmanchures.

1) L'endroit du vêtement et les manches étant à l'intérieur, épinglez les manches dans les emmanchures.

2) Bâtir les manches dans les emmanchures.

3) Cousez à la machine les morceaux fautiles.

Jupe

2.

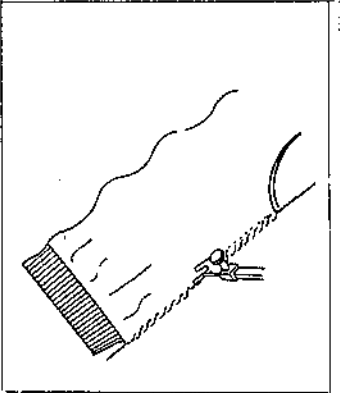

3.

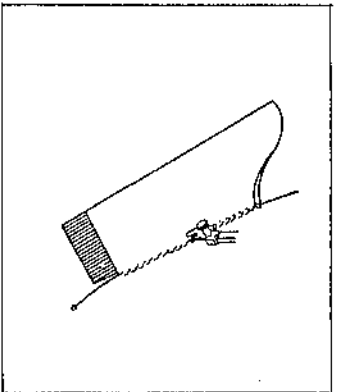

2. Zijnaden.

3. Mouwen.

※ Met de hand voor de boorden.

4.

4. Naai de armsgaten aan de mouwen.

1) Speldt de randen van de mouwen aan de randen van het armsgat, terwijl het werk binnenstebuiten is gekeerd.

2) Rijg de mouwen aan het armsgat met de draad van de KL-116 of met een rijgdraad.

3) Naai de geregen delen met de naaimachine.

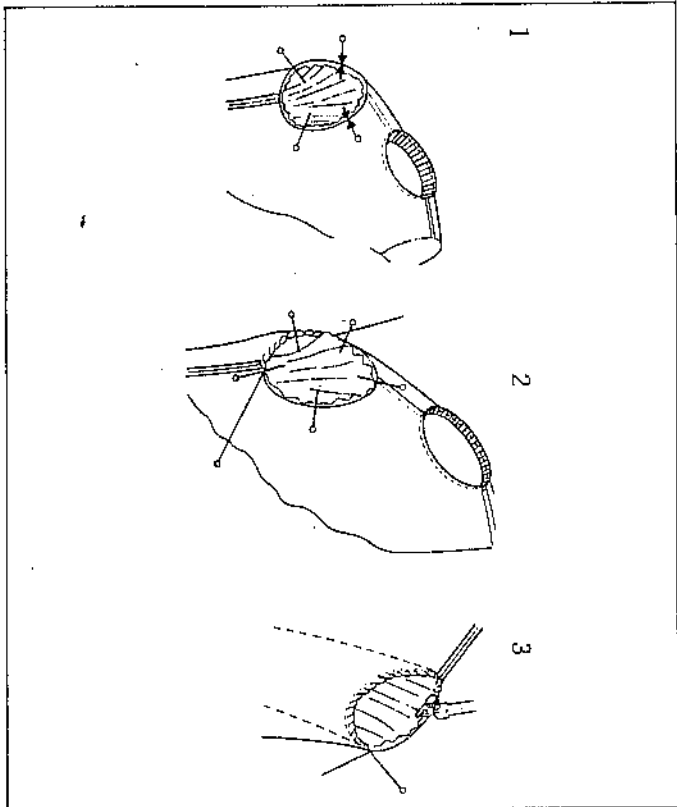

5.

5. Zijnaden van de rok.

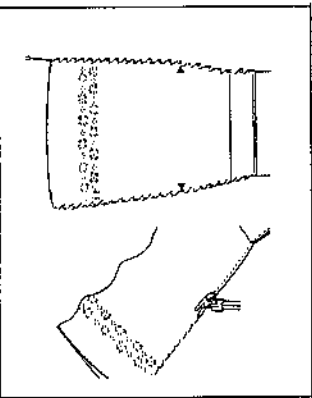

9-6.
ASSEMBLAGE

9-6-1.
BATIR LE TRICOT AVEC LE FIL DE BATI OU DE LA FAUFLURE

En vue d'obtenir aisément un travail réussi, il est recommandé d'utiliser une machine à coudre pour toutes les coutures. Puisque seul le point droit est nécessaire, on peut employer n'importe quel type de machine. Un fil souple et un peu élastique de la même couleur que le tricot peut être utilisé pour les coutures (la soie peut également être employée).

1. Epinglez les parties à assembler.
2. Bâtit les morceaux avec le fil de bâti inclus dans le KL 116 (guide-patron) ou avec de la fauflure.

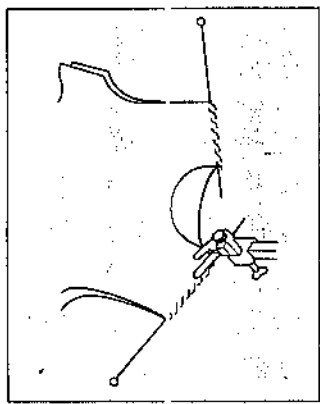
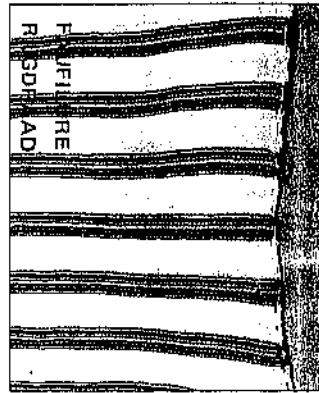
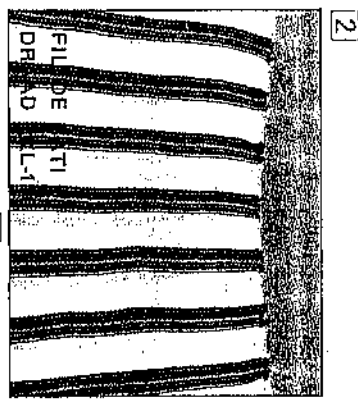
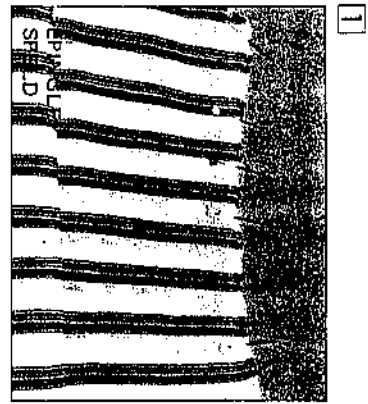

3. Après avoir bâti, cousez à la machine. Cousez lentement et doucement, en soutenant légèrement le long du bord faufilé, à 3-5 mm, du bord.

9-6.
IN ELKAAF ZETTEN VAN HET BREIWERK

9-6-1.
RIJG HET BREIWERK MET EEN RIJGDRAAD

Voor een mooi resultaat is het aan te bevelen om een naaimachine te gebruiken bij het in elkaar zetten van breiwerk. Daar alleen een stiksteek vereist is kan u ieder type naaimachine gebruiken. Het meest geschikt is een elastische draad van dezelfde kleur als de wol, die u voor het breien heeft gebruikt. (ook zijde is geschikt)

1. Speldt de delen, die aan elkaar moeten worden gezet.
2. Rijg de delen met de draad, die bij de KL-116 wordt geleverd of met een rijgdraad.

3. Na het rijgen, naait u met de naaimachine. U naait op een afstand van 3-5 mm van de kant, terwijl u het werk voorzichtig geleidt.

9-6-2.
ASSEMBLAGE

1. Epaulas (droite et gauche).

9-6-2.
NAAIPROCEDURE

1. Schouder (recht en links).

Remplacez la barre de fixation.

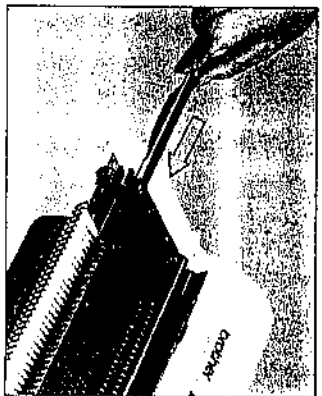

Schuf de naaldrail terug in de machine.

9-7-2.

NETTOYAGE ET ENTRETIEN

Avant de ranger votre machine, nettoyez-la avec un chiffon sec et doux. Les parties métalliques seront huilées régulièrement.

Quand vous utilisez la machine après un long moment d'inactivité, passez-y un chiffon huilé. Avant de commencer votre modèle, tricotez d'abord une trentaine de rangs avec du fil perdu pour enlever l'excès d'huile.

Huiliez légèrement les parties suivantes avant de tricoter.

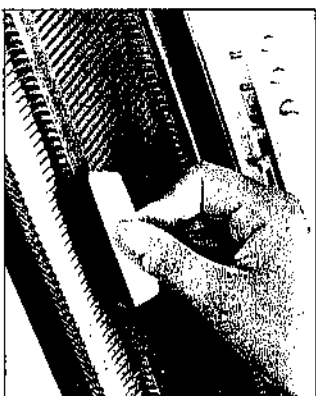

9-7-2. SCHOOONMAKEN EN ONDERHOUD

Voordat u uw machine opruimt, dient u hem met een schone droge doek schoon te maken.

Wanneer u gaat breien nadat u de machine lange tijd niet gebruikt heeft, wrijf de machine dan schoon met een doekje met olie en olie ook de bewegende delen vóór gebruik. Brei eerst ca. 30 toeren met oude resten wol om de olieresten te verwijderen.

Burrées des aiguilles.



Olie de volgende delen licht vóór het breien.

De voor- en achterkant (glijders) van de slede en de patroon-toetsen.

De voorste en achterste rail van het naaldenbed.

Pied AVANT et pied ARRIERE du CHARIOT

K. CAMES.

Barre avant et arrière du lit d'aiguilles.

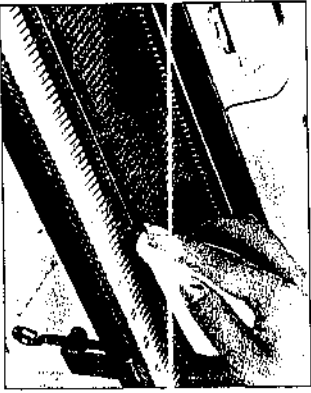
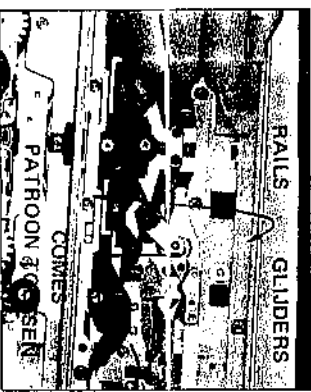

De uiteinden van de naalden.

9-7. NETTOYAGE ET ENTRETIEN

9-7-1. REMPLACEMENT D'UNE AIGUILLE

Les aiguilles endommagées peuvent lâcher des mailles ou causer des fautes dans le tricot, elle doivent être remplacées.

1. A l'aide de l'extrémité du crochet, repoussez la barre de fixation jusqu'à ce qu'elle sorte du côté opposé.
2. Retirez-la à la main jusqu'à ce que l'aiguille à changer soit dégagée.
3. Tirez l'aiguille aussi loin que possible. Poussez le crochet vers le bas jusqu'à ce que l'extrémité de l'aiguille soit libre.

Saisissez la tige et retirez l'aiguille.

4. Placez une nouvelle aiguille en maintenant le clapet ouvert.
Poussez l'extrémité de l'aiguille en position A.

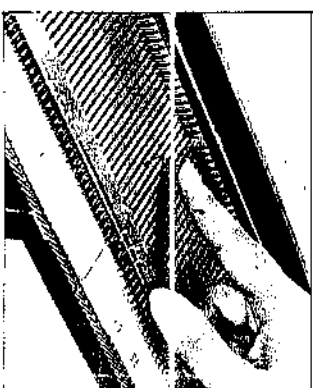
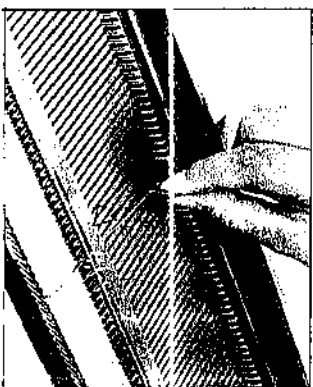
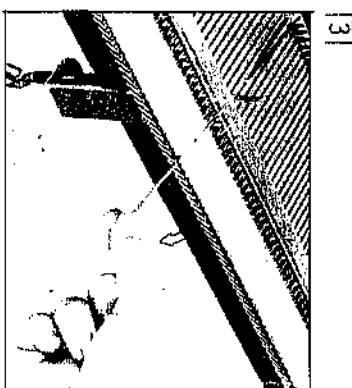

9-7. SCHOONMAKEN EN ONDERHOUD

9-7-1. VERVANGEN VAN EEN NAALD

Beschadigde naalden maken dat uw breiwerk lelijk wordt of dat er steken vallen en moeten daarom vervangen worden.

1. Duw niet de achterkant van de tongnaald tegen één van de zijkanalen van de naaldraai tot hij er aan de andere kant uitkomt.
2. Trek hem met de hand zóver, dat de te vervangen naald vrijkomt.
3. Trek de naald zo ver mogelijk naar voren, duw de naaldkop naar beneden tot de naaldschacht van het naaldenbed loskomt.

Trek de naald aan de schacht achterwaarts eruit.

4. Vervang hem door een nieuwe naald met de naaldtong open.
Zet de naald in de A-stand.

10. CONSEILS PRATIQUES

10-1. TRICOTAGE PARTIEL (JERSEY ET TRICOT À MOTIFS)

Quand vous tricotez des chaussettes, jupes, pinces, etc... tricotez en rangs raccourcis.

⇒ DIMINUTIONS

→ AUGMENTATIONS

Chaussettes.
* Tricotez le talon en rangs raccourcis.

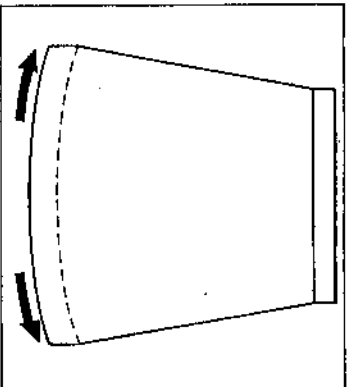

Jupe.

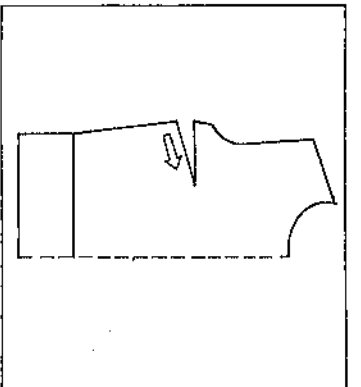

Pince.

10. NUTTIGE WENKEN

10-1. VERKORTE TOEREN (RECHT EN PATROON BREIEN)

U gebruikt verkorte toeren als u sokken, rokken of coup enaden wilt maken.

⇒ STEKEN MINDEREN

→ STEKEN MEERDEREN

Sokken.
* Brei de hiel door middel van verkorte toeren.

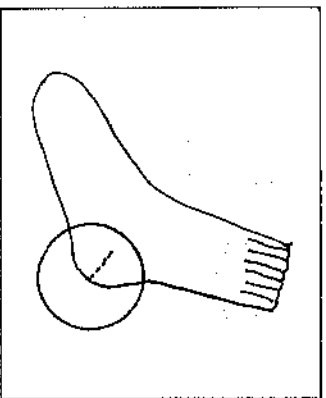

Rok.

Coupenaad.

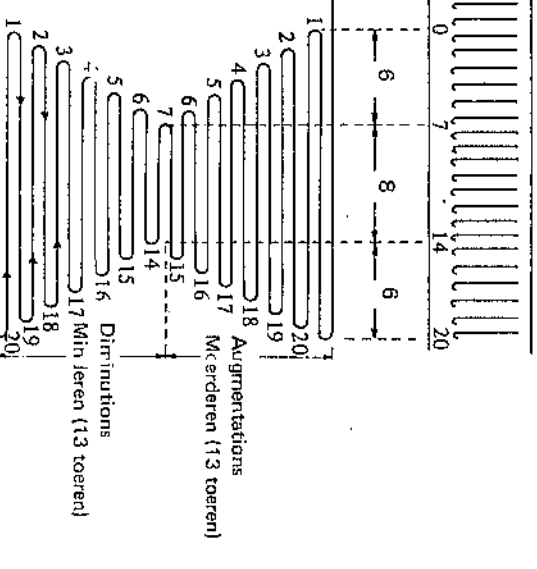
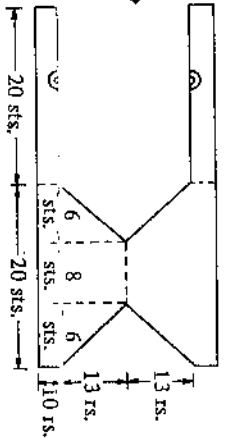
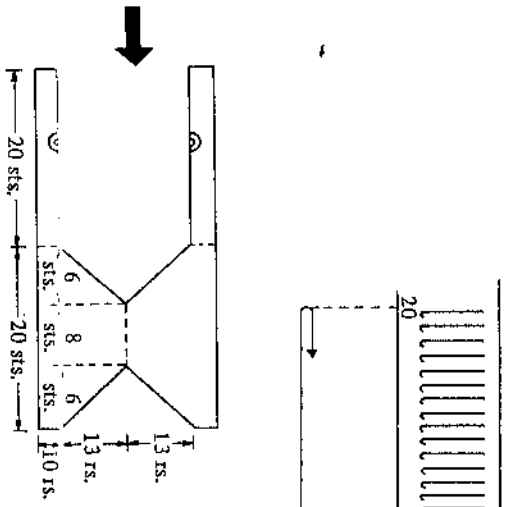
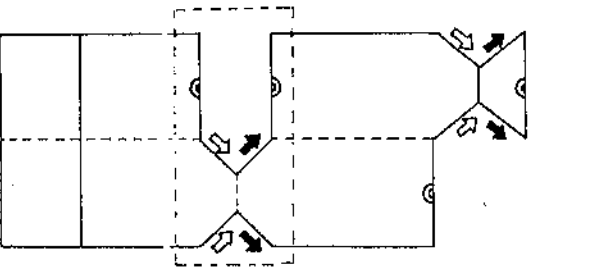

Jers iv
Gewoon breien (10 toeren)

Avancez 20 aiguilles de chaque côté du centre de la marque "0", tricotez 10 rangs en Jersey et placez le CHARIOT K du côté droit de la machine. Ensuite, placez le levier de came de retenue en position H.

Du côté opposé du CHARIOT K, avancez 20 aiguilles en position E comme indiqué sur la figure ci-dessus. (Ces aiguilles ne tricoteront pas.)

1. Tricotez un rang. Le fil passe au-dessus des tiges des aiguilles en position E.

2. Pour supprimer le trou qui apparaît entre les mailles en position B et E, passez le fil sous la tige de la première aiguille en position E.

3. Du côté opposé au CHARIOT K, avancez à la main une aiguille en position E, laquelle sera diminuée.

Tricotez un rang.

4. Passez le fil sous la tige de l'aiguille en position E. Ensuite, du côté opposé au CHARIOT K, amenez une aiguille, qui doit être diminuée, en position E.

5. Tricotez un rang.

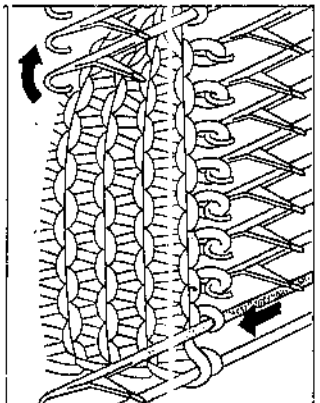
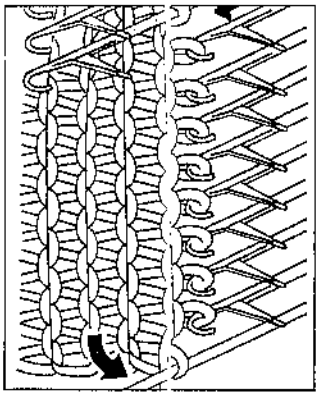
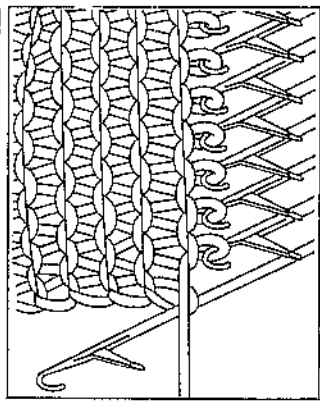
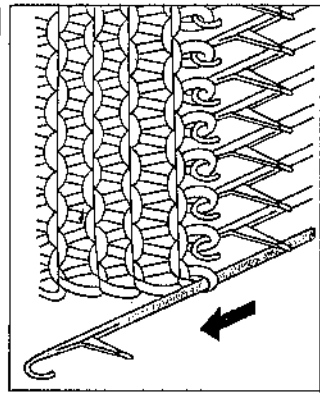
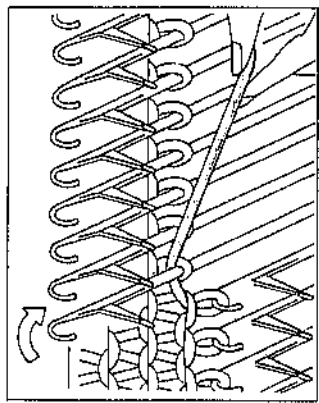
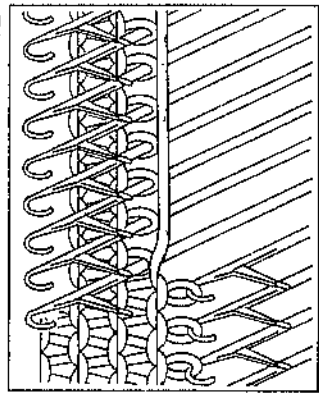
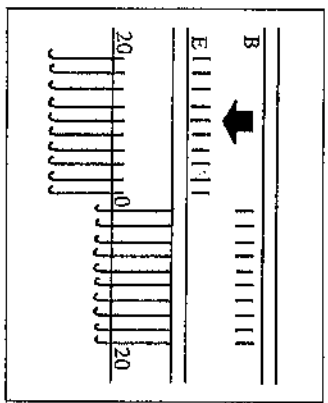
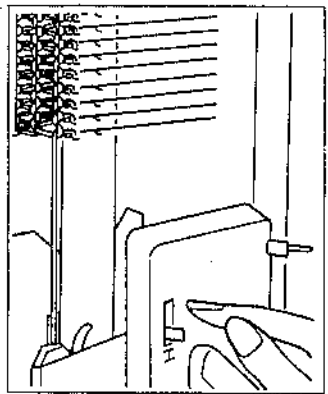

1. Zet 20 naalden aan elke kant van het midden "0" naar voren en brei 10 toeren gewoon recht. Zet de slede aan de rechterkant van de machine. Zet dan de kantengan alle van de breislede op 'H'.

2. Zet dan 20 naalden in de E-stand als in de afbeelding met de slede aan de tegenovergestelde kant. (Deze naalden worden niet gebruikt.)

3. Brei één toer. De draad ligt nu over de naalden in de E-stand heen.

4. Haal de draad onder de schacht van de eerste naald in de E-stand door, dit om te voorkomen dat er een gaatje ontstaat.

5. Bring aar de kant tegenover de breislede één naald naar voren in de E-stand met de hand, deze naald wordt nu geminderd.

6. Brei één toer.

7. Haal de draad onder de schacht van deze naald in de E-stand door. Breng dan weer aan de andere kant een naald naar voren in de E-stand; deze naald wordt geminderd.

8. Brei één toer.

0-2-1.
DIMINUTIONS

Amenez les aiguilles que vous voulez diminuer en position E.
Posez le fil de montage sur les crochets des aiguilles.

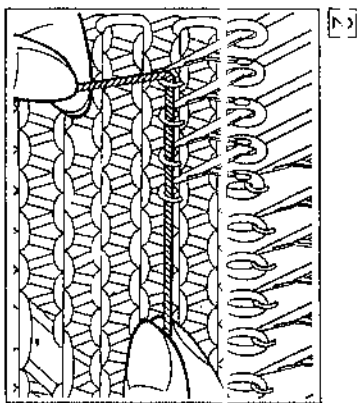
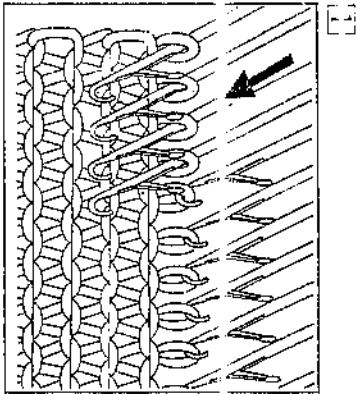

10-2-1.
STEKEN MINDEREN

1. Zet de naalden, die u wilt minderen in de E-stand.
2. Leg het nylonkoordje in de naaldkop van deze naalden.

Assurez-vous que le fil de montage est complètement sur les crochets des aiguilles et repoussez ces aiguilles, une par une, en position A. A ce moment, prenez soin de ne pas perdre de mailles.

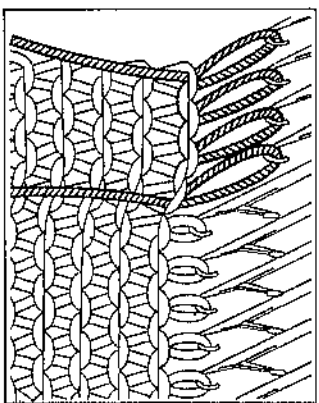
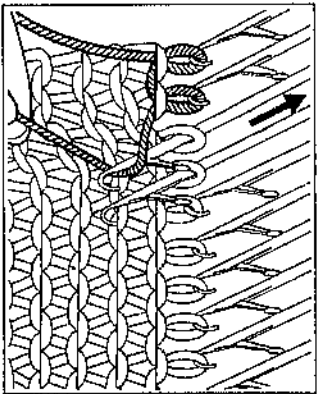

3. Let erop, dat de nylondraad volledig in de naaldkopen ligt en duw dan de naalden één voor één in de A-stand. Let er daarbij op, dat er geen steken vallen.

4. Actionnez le CHARIOT L et le CHARIOT K suivant les marques de la carte de motifs.



4. Haal de L-slede en de breislede over al naar gelang de richting van de pijl op de patroonkaart.

Si vous voulez diminuer plus de mailles, repoussez les aiguilles en position A de la même manière.

Als u nog meer steken wilt minderen, brengt u op dezelfde wijze nog meer naalden in de A-stand.

10-2-2.
AUGMENTATIONS

1. Soulevez légèrement le fil de montage pour le retirer des aiguilles en position A, transférant les mailles sur les crochets des aiguilles. Ensuite, placez les aiguilles en position B.

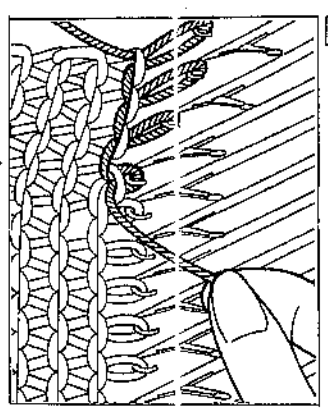

10-2-2.
STEKEN MEERDEREN

1. Trek de nylondraad voorzichtig omhoog om hem van de naalden in de A-stand te verwijderen. U hangt zo de steken weer in de naaldkopen van de naalden. Zet vervolgens de naalden terug in de B-stand.

9. Répétez de [4] à [8] jusqu'à ce qu'il reste 8 mailles en position B, et tricotez un rang pour finir. (Le CHARIOT K est à ce moment du côté gauche de la machine.)

10-1-2. AUGMENTATIONS

10. Maintenant, commencez à augmenter. Passez le fil du côté du CHARIOT K sous la tige de la première aiguille en position E. Ensuite, repoussez en position D la première aiguille du côté opposé au CHARIOT K. (Cette maille sera tricotée.) Prenez soin de ne pas perdre de mailles.
11. Tricotez un rang.

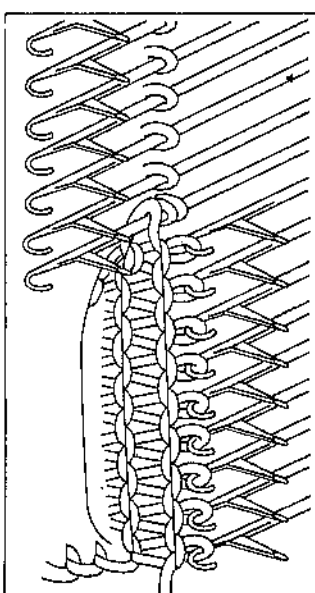
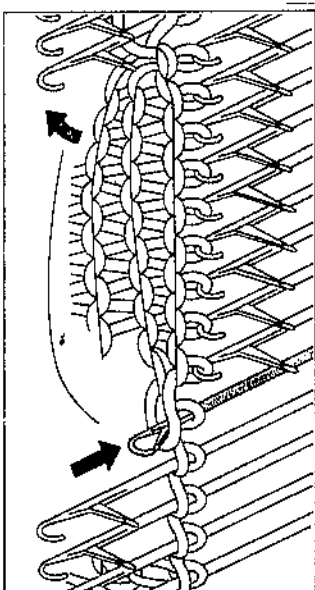
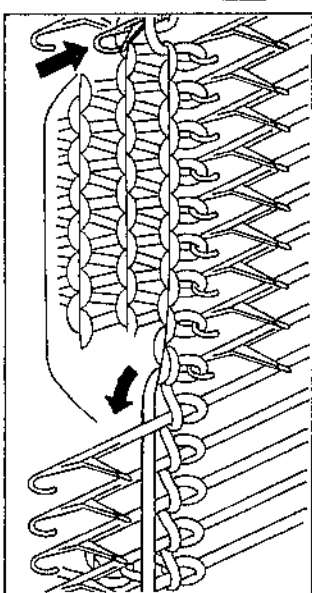
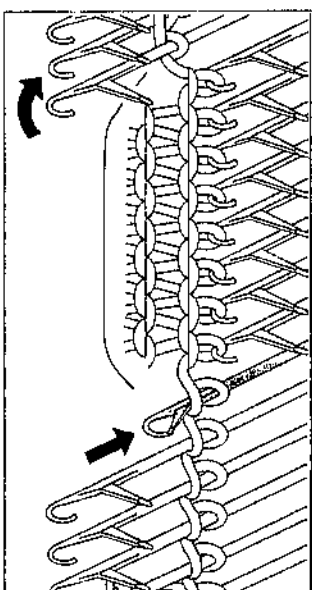
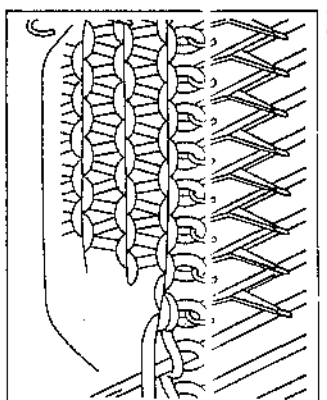
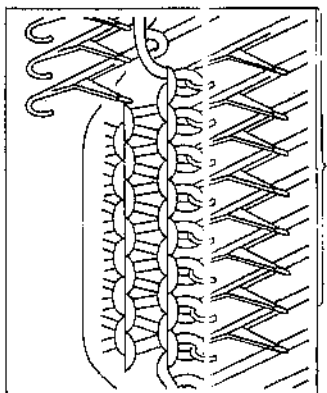

12. Répétez [10] mais notez bien que le CHARIOT K est maintenant du côté opposé à [10].
13. Tricotez un rang.
14. Répétez [10]-[13] jusqu'à ce qu'il y ait 20 mailles en position B, et tricotez un rang pour finir. (A ce moment, le CHARIOT K est du côté droit de la machine.)

15. Quand le tricot partiel est terminé, remettez le levier de came de retenue en position N, et tricotez [10] rangs en jersey. Le talon de la chaussure est terminé.

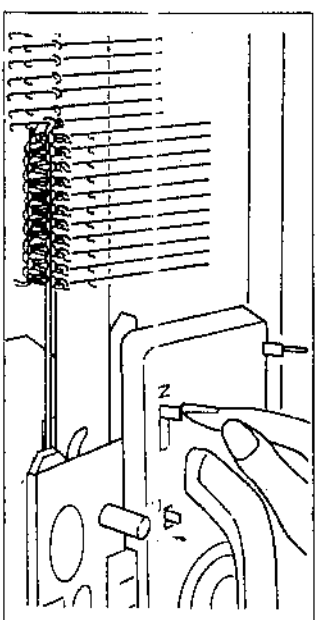

9. Herhaal [4] tot en met [8] totdat er nog acht naalden in de B-stand over zijn en brei één toer. (De breislide staat nu aan de linkerkant van de machine.)

10-1-2. STEKEN MEERDEREN

10. Begin nu steken te aan de kant van de breislide onder de schacht van de eerste naald in de E-stand door. Zet dan aan de tegenovergestelde kant van de breislide de eerste naald in de D-stand. (Deze steek wordt gebreid) Let erop, dat er geen steken vallen.
11. Brei één toer.
12. Herhaal [10], maar let erop, dat de breislide nu aan de andere kant staat dan bij [10].
13. Brei één toer.

14. Herhaal [10] tot en met [13] totdat alle 20 naalden weer in de B-stand staan, brei één toer. (De breislide dient nu aan de rechterkant van de machine te staan)

15. Als u klaar bent met het breien van de verkorte toeren, zet dan de kant-handle weer op 'N', en brei 10 toeren gewoon recht. De tuit van de sok is nu gereed.

2. Actionnez les CHARIOTS K et L suivant les indications de la carte de motifs.

3. Si vous voulez augmenter P us de mailles, transférez-les sur les crochets des aiguilles de la même manière et tricotez à nouveau.

Vous avez augmenté des mailles en tricot partiel.

2

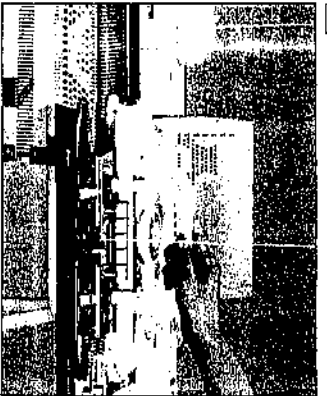

3

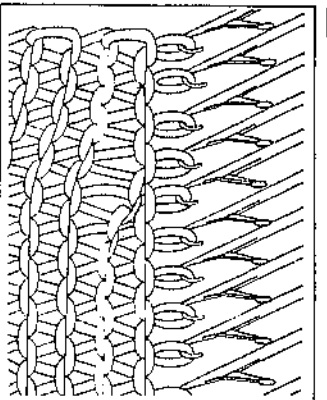

10-3.

TRICOT D'UN TUBE

- 1) Montez 3-4 mailles à la main (voir P. 23)
- 2) Pour un beau travail, utilisez une tension souple.
- 3) Enfoncez le bouton droit PART.
- 4) Tirez le tube vers le bas avec la main gauche, et poussez le chariot avec la main droite.

11

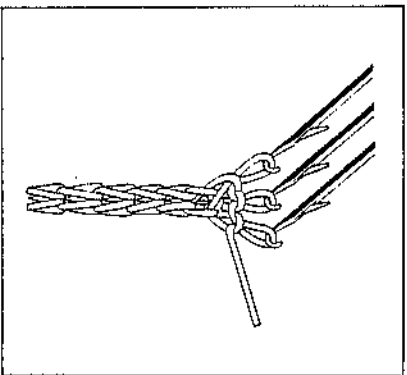

10-4. DANS LES CAS SUIVANTS

10-4-1. SI VOUS ENTREZ UNE FIGURE ERRONNEE

- A. Avant d'avoir poussé la touche M pour l'étape suivante.
- 1) Enfoncez la touche CE.
 - 2) Entrez la figure correcte.
- B. Après avoir poussé la touche M pour l'étape suivante.
- 1) Enfoncez la touche M en répétant jusqu'à ce que la lampe soit à la position où vous voulez entrer la figure correcte.
 - 2) Enfoncez la touche CE et entrez la figure correcte.
- C. Si la lampe ERREUR s'allume
- 1) Enfoncez la touche CE (la lampe ERREUR s'éteint).
 - 2) Entrez la figure correcte.

10-4. ALS ER TOCH IETS MISGAAT

10-4-1. ALS U HET VERKEERDE CIJFER INSLAAT

- A. Voordat u de M-toets in moet slaan.
- 1) Druk de CE-toets in.
 - 2) Sla daarna het goede cijfer in.
- B. Nadat u de M-toets heeft ingedrukt.
- 1) Druk de M-toets herhaalde malen in tot de lamp weer in de stand komt waar u wilt corrigeren.
 - 2) Druk de CE-toets in en sla daarna het goede cijfer in.
- C. Als het lampje ERROR brandt.
- 1) Druk de CE-toets in (lampje ERROR gaat uit).
 - 2) Sla daarna het goede cijfer in.

10-3. ROND EREIEN

1. 1) Ze 3 of 4 naalden op met de hand. (Zie pag. 23)
- 2) Neem een kleine steekgrootte voor een nette zoom.
- 3) Druk de rechter PART-toets in.
- 4) Trek het werk met uw linkerhand naar beneden en haal met uw rechterhand de slede over.

2. Haal de L-slede en de breislede over al naar gelang de richting van de pijp op de patroonkaart.

3. Als u meer steken wilt meerderen, hangt u de steklen op dezelfde wijze in de naaldkappen en brei u opnieuw.
1) Heeft nu steken gunnerderd in verkorte lverein.

Quand plus de figures que les suivantes sont entrées pendant la programmation.

A. Als cijfers hoger dan de volgende zijn ingeslagen tijdens het programmeren.

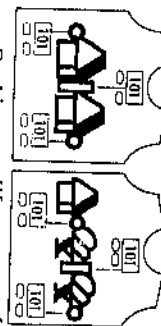
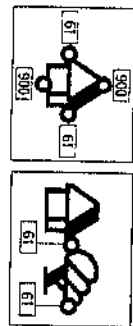

Dans le cas où plus ou moins de figures que la surface du motif sont entrées — Voir Page 65 (carte N° 1 - 5).

B. Als een cijfer groter of kleiner dan de afmetingen van het patroon is ingeslagen voor pag. 65 (kaart no. 1 - 5).

Dans le cas où zéro (0) ou plus que 900 est entré — Voir Page 88 (6-2-4, item 2).

C. Als u (0) of meer dan 900 heeft ingeslagen voor pag. 88 (6-2-4, no. 2).

Dans le cas où plus que 900 est entré — Voir Page 86 (item 8) et Page 87 (6-1-3, item 1).

D. Als u meer dan 900 heeft ingeslagen voor pag. 86 (8) en pag. 87 (6-1-3, no. 1).

Dans le cas où zéro (0) ou plus que 900 est entré — Voir Page 98 (8-2, 8-3).

E. Als u (0) of meer dan 900 heeft ingeslagen voor pag. 98 (8-2, 8-3).

1-4-3.

1 VOUS SOUHAITEZ ETRE CERTAIN DU PROGRAMME QUAND IL EST ERMINE

10-4-3. ALS U HET CIJFER WILT CONTROLEREN NA HET PROGRAMMEREN

Poussez la touche M jusqu'à ce que la lampe s'allume à nouveau, en répétant, et vous pouvez vérifier le programme dans le display.

1 Druk de M-toets herhaalde malen in tot het lampje READY gaat branden en u ziet het cijfer, dat u heeft ingeslagen.

Si vous trouvez une erreur pendant la vérification, poussez la touche CE et entrez la figure correcte.

2 Als u tijdens het controleren een fout cijfer tegenkomt, druk dan de CE-toets in en sla het goede cijfer in, druk dan de M-toets in tot het lampje READY brandt.

Poussez la touche M jusqu'à ce que la lampe READY s'allume.

10-4-4.

VOUS VOULEZ REMETTRE UNE CARTE OU UN MOTIF EN POSITION DE DEPART, PENDANT LE TRICOT

10-4-4. ALS U EEN KAART IN DE BEGINSIJD VAN HET PATROON ZET TIJDENS HET BREIEN

1 Druk de RR-toets in: de kaart draait terug naar de startlijn.

Enfoncez la touche RCF: La CARTE retourne à la ligne de départ.

Enfoncez la touche CF: La CARTE retourne en position de début de motif.

2 Druk de CF-toets in: de kaart loopt door naar het beginpunt.

Placez les aiguilles en position B.

3 Zet de naalden in de B-stand.

Poussez le CHARIOT K au-delà des marques " | C " ou " | ", et mettez le bouton de changement sur " KC (1) " ou " KC (1) ". Ensuite, enfoncez les boutons PART.

4 Zet de slede buiten het " | C " of " | " tekenkje, zet de veranderknop of KC(1) of KC(1) en druk de PART-toetsen in.

Passer une fois le CHARIOT K.

10-4-5. DES AIGUILLES SONT INCORRECTEMENT SELECTIONNEES, VERIFIEZ LES POINTS SUIVANTS

5 Haal de slede één toer over.

Quand le bouton de changement est placé en position KC pour le tricot à motifs, assurez-vous que le CHARIOT K passe au-delà de " | C " ou " | ".

10-4-5. CONTROLEER DE VOLGENDE PUNTEN ALS DE NAALDEN VERKEERD WORDEN GESELECTEERD

Assurez-vous que le CHARIOT K revienne après avoir dépassé le centre du lit d'aiguilles.

1 Met de veranderknop op KC voor patroon breien, dient de slede buiten het " | C " of " | " tekenkje te staan.

Si vous tricotez un motif en le répétant, assurez-vous que le CHARIOT K reparte après la fin du redémarrage de la carte.

2 Let erop, dat de slede pas teruggaat na het midden is gepasseerd.

Assurez-vous que la carte est correctement placée.

3 Als u een patroon een paar maal brei mag de slede pas overgehaald worden, nadat de kaart doorgedraaid is.

Poussez la touche RR et vérifiez si la ligne de départ de la carte est en face de la fente.

4 Druk de RR-toets in en controleer of de kaart met de beginlijn bij de kaartkleuf is.

Assurez-vous que la carte n'est pas souillée.

5 Maak de kaart niet vuil.

Quand vous dessinez votre propre motif sur une carte vierge, assurez-vous que le contour du motif est dessiné clairement.

6 Als u zelf een patroon ontwerpt dienen de omtrekken duidelijk te zijn.

Vérifiez si le programme est entré correctement.