

Livre d'instructions

SRP60N
(Deuxième fonture)

TABLE DES MATIERES

Accessoires principaux	1
Montage de la machine	2
Montage de la deuxième fonture SRP 60	5
La deuxième fonture	8
Chariot de la deuxième fonture	10
Avant chariot	11
Chariot accoupleur SRP 60	12
Curseur automatique SRP 60	13
P C A	14
Tableau des opérations	15
Grossueur de la laine et réglage du cadran de densité	17
Faire le montage et tricoter	18
Comment enlever le tricot de la machine	25
Montage serré	26
Différentes côtes	27
Côtes bonneterie	28
Côtes 1 x 1	28
Côtes 2 x 2	29
Côtes larges	30
Côtes perlées	31
Côtes perlées chevalées	32
Variation de côtes perlées	33
Côtes perlées doubles	33
Côtes bonneterie perlées chevalées	34
Côtes plates chevalées	35
Tricot circulaire	37
Variation de côtes bonneterie	37
Côte fantaisie avec carte	38
Côtes bonneterie fantaisie	39
Variation de côtes	40
Côtes fantaisies SRP 60	41
Jacquard norvégien	42
Points fantaisie en mailles glissées SRP 60	43
Point ajouré	44
Point de filet	46
Point tapis	47
Faire un échantillon de tricot	51
Techniques de tricot	53
Augmenter	53
Diminuer	54
Mise en attente	55
Changement de fonture	59
Boutonnière	60
Que faire si	61
Si le chariot se bloque en cours du tricot	61
Si une aiguille est endommagée	62
Tricot avec première fonture après montage en côtes	62
Si le tricot est incorrect	63
Si une maille est tombée	64
Si le PCA se bloque	64
Si l'avant chariot n'est pas correctement fixé au chariot	65
Si les mailles sont distendues	65
Entretien	66
Rangement de la deuxième fonture	67

ACCESSOIRES PRINCIPAUX SRP 50 + SRP 60

Les accessoires suivants sont livrés avec votre machine.

Faites attention en déballant les accessoires et faites attention pour ne pas perdre le filin (No. 11)

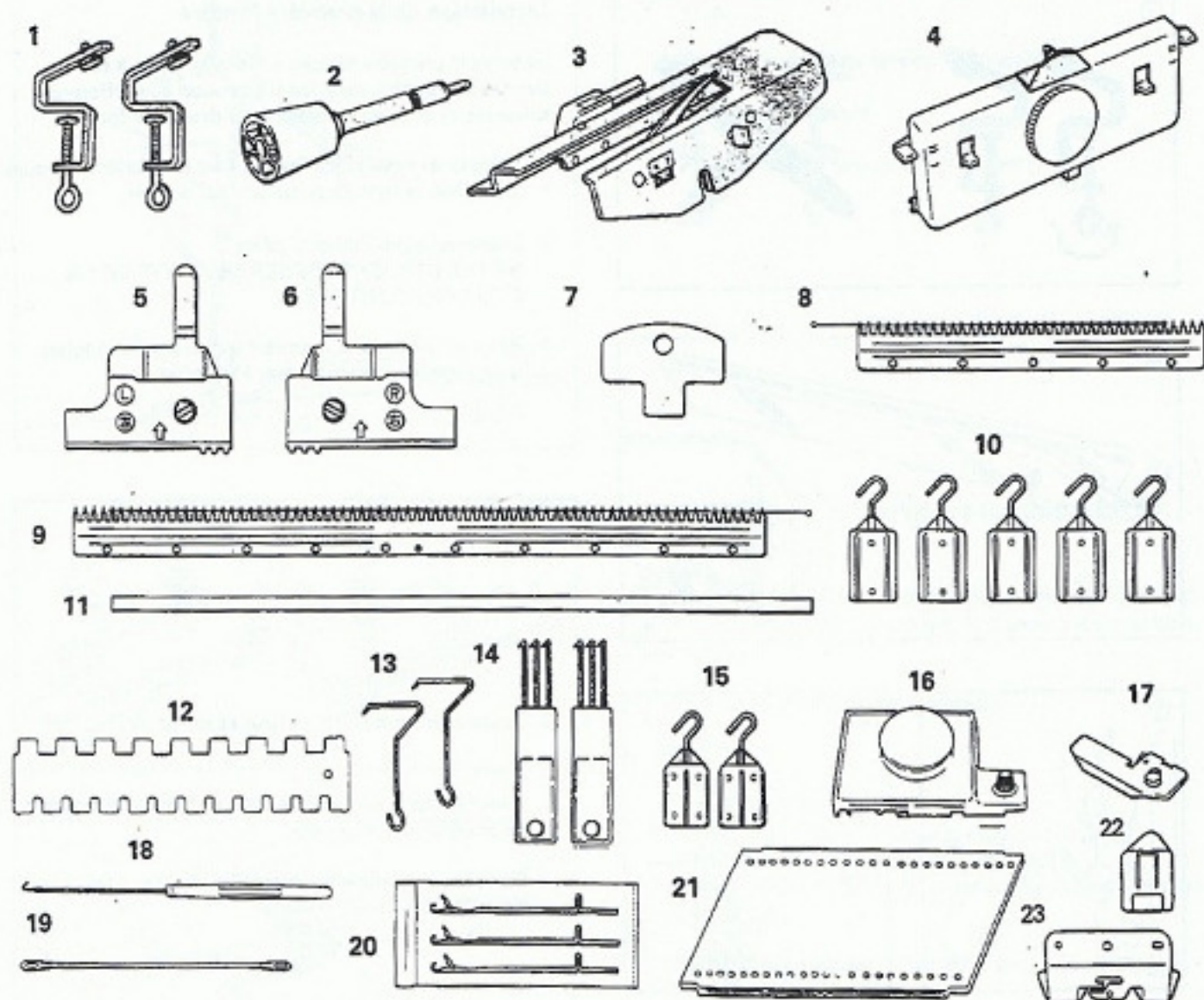

- | | |
|---|--|
| 1 Serre-joints 07105448 | 12 Sélecteur d'aiguilles (2/1, 2/2) 07303993 |
| 2 Poignée de chevalement 01694009 | 13 Crochet de lisière 07095441 |
| 3 Chariot accoupleur 06503718 | 14 Crochets 07284003 |
| 4 Chariot de la deuxième fonture 04103719 | 15 Poids de lisière 07094006 |
| 5 Pièce auxiliaire (gauche) 01623719 | 16 P.C.A. 07404007 |
| 6 Pièce auxiliaire (droite) 01613710 | 17 Presseur 07474000 |
| 7 Tournevis 07144009 | 18 Crochet 07123714 |
| 8 Peigne de montage (court) 07026008 | 19 Aiguille double chés 07176001 |
| Filin (court) 07807001 | 20 Aiguilles de rechange (3) 08019192 |
| 9 Peigne de montage (long) 07016009 | 21 Cartes perforées No. 1(R-2) - No. 10(R-2) |
| Filin (long) 07797004 | 07503717 |
| 10 Poids (grands) 07074008 | 22 Curseur SRP 60 |
| 11 Bande plastique 17194317 | 23 Noix vanisage SRP 60 |

MONTAGE DE LA MACHINE

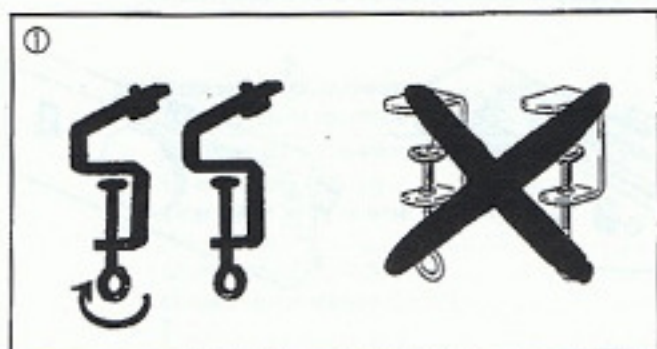

Installation de la première fonture

Installez la première fonture en vous référant à son livret d'instruction, mais faites attention aux différences suivantes ainsi qu'au montage de la deuxième fonture.

I. Utilisez les serre-joints fournis avec la deuxième fonture pour fixer la fonture principale sur la table.

1. Desserrez les vis des serre joints.
NE PAS UTILISER LES SERRE JOINTS DE LA PREMIERE FONTURE.

2. Relevez l'avant de la première fonture et introduisez la vis dans le logement prévu à cet effet.

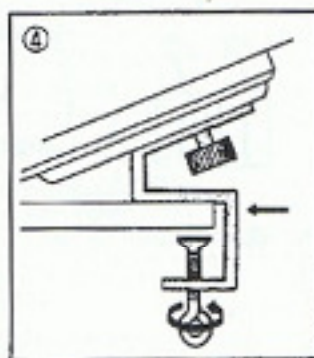
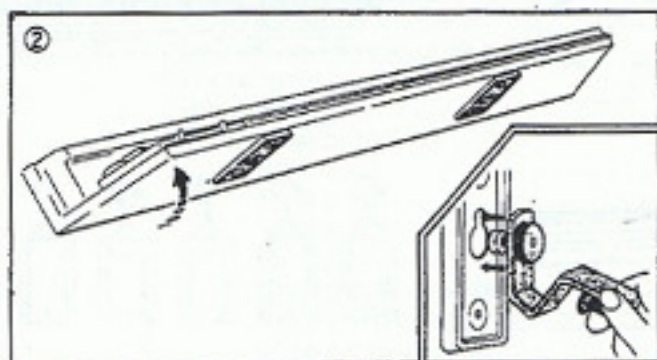

3. Poussez les serre joints en haut et serrez les vis.

4. Placez les serre joints sur le bord de la table et poussez les entièrement en arrière.

Fixez les fermement en serrant les vis.
NE FORCEZ PAS TROP.

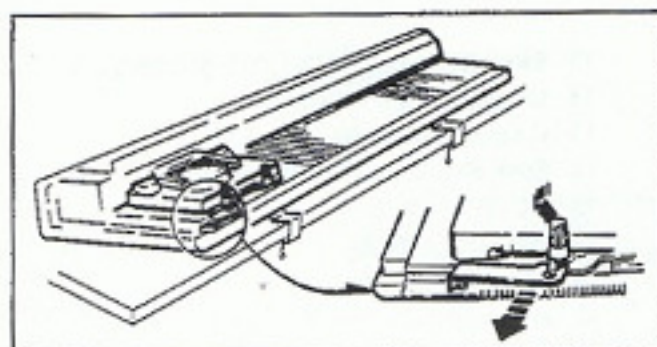

II Enlevez l'attache du chariot.

NE FIXEZ PAS L'AVANT CHARIOT DE LA PREMIERE FONTURE.
L'AVANT CHARIOT POUR LA PREMIERE FONTURE NE PEUT PAS ETRE UTILISE AVEC LA DEUXIEME FONTURE.

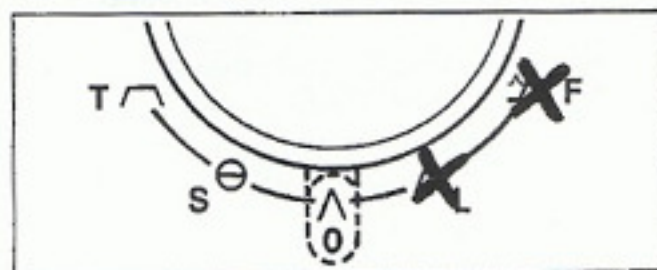

III Mettez le levier de point sur JERSEY (A ,O).

IMPORTANT:

Le levier de point ne doit jamais être réglé sur dentelle (A ,L) ou jacquard (A ,F) quand-vous tricotez avec la deuxième fonture.

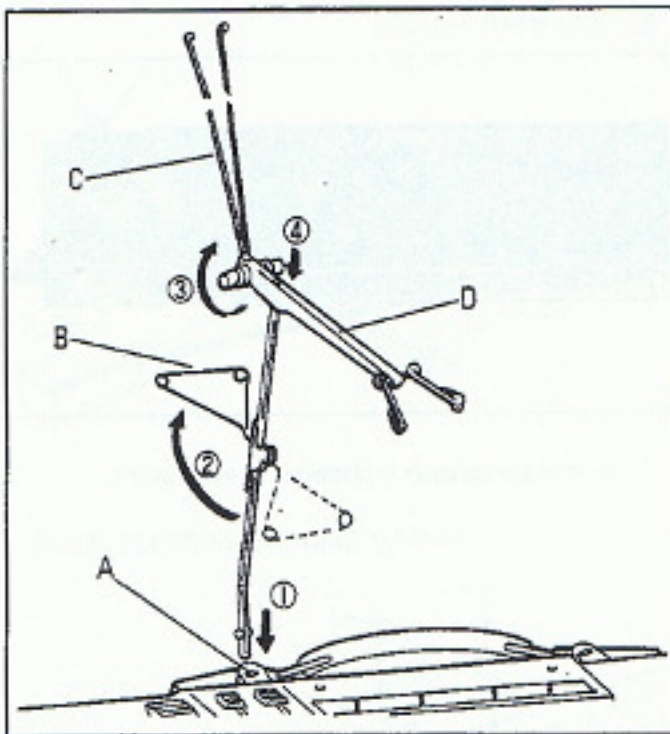

IV Montage de l'ensemble tension

1. Introduisez le support de tension dans la douille 'A' de façon à ce que le porte tension soit incliné vers vous.
2. Tournez le guide de tension vers l'arrière.
3. Relevez les pêcheurs.
4. Fixez le bras de tension sur le support.

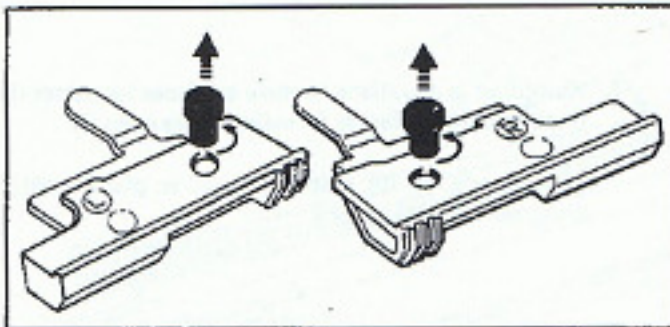

Installation de la deuxième fonture SRP 50.

Utilisez pour cela les pièces auxiliaires marquées L (gauche) et R (droite) et placez les à droite et à gauche de la fonture principale.

1. Enlevez les vis des pièces auxiliaires.

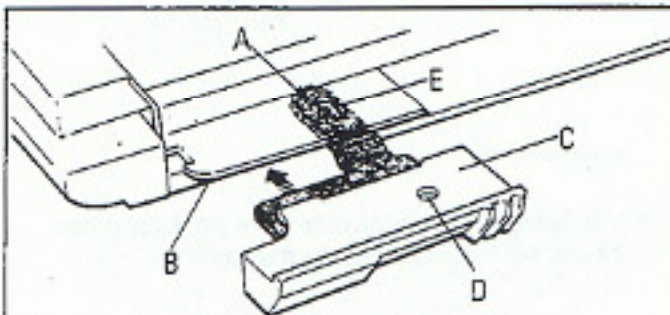

2. Introduisez le doigt 'A' sous la plaque métallique à l'extrémité de la fonture 'B' et poussez le jusqu'à ce que la partie 'C' couvre entièrement la plaque métallique.

Vérifiez que les trous 'D' et 'E' se superposent.

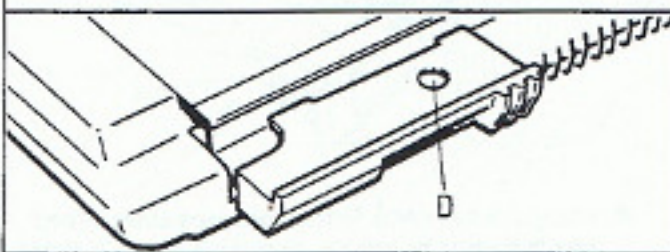

3. Remettez les vis et tournez 3 ou 4 fois seulement.

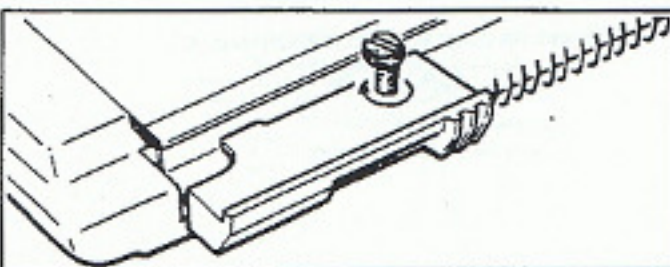

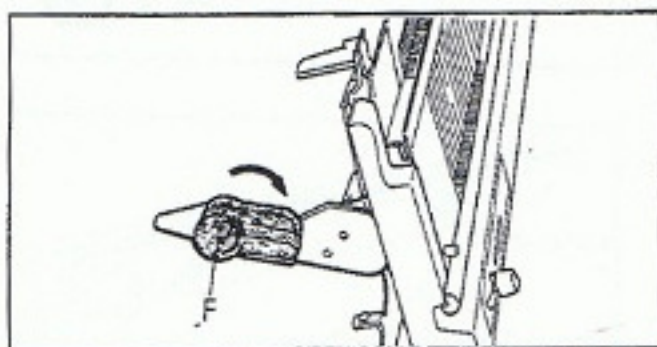
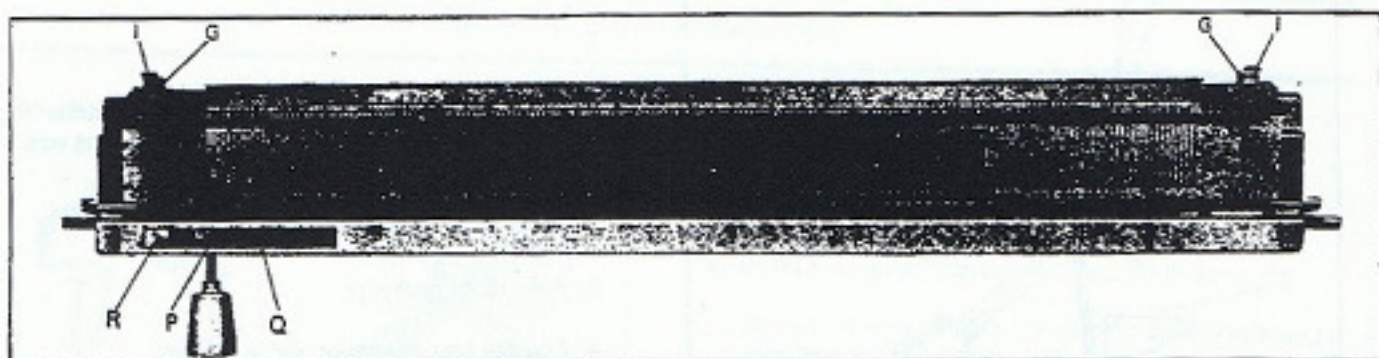

4. Poussez les deux raidisseurs 'F' vers l'avant.

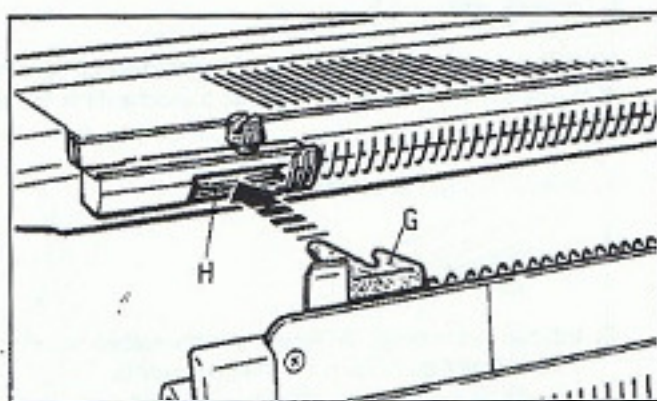

5. Maintenez la deuxième fonture et placez les pattes de fixation dans les fentes formées par les cales 'H'.

Pour plus de facilité, mettez d'abord en place le côté droit, puis le côté gauche.

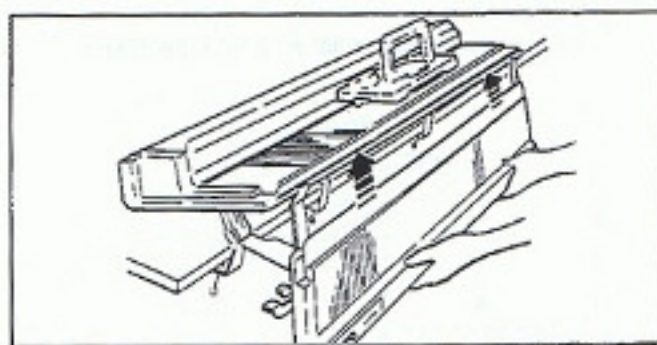

CONTROLE

Vérifiez que la deuxième fonture est en position haute, sinon poussez-la au maximum.

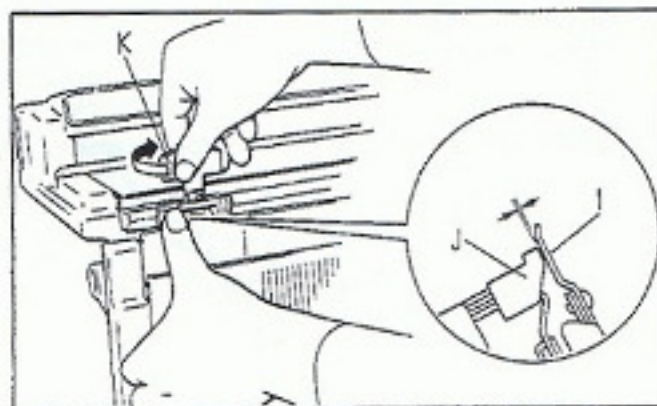

6. Poussez la deuxième fonture des deux côtés à fond vers la fonture principale, de façon à ce que la buté d'arrêt 'I' et la cale 'J' se touchent.

Fixez les deux vis avec le tournevis 'K'.

MONTAGE DE LA DEUXIEME FONTURE SRP 60

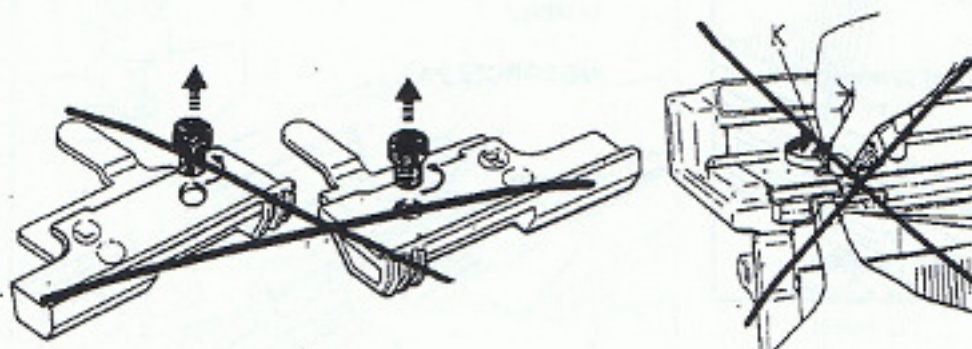

Ne pas utiliser les pièces auxiliaires droite et gauche pour le montage de la deuxième fonture SRP-60.

NOUVELLES FIXATIONS SRP 60

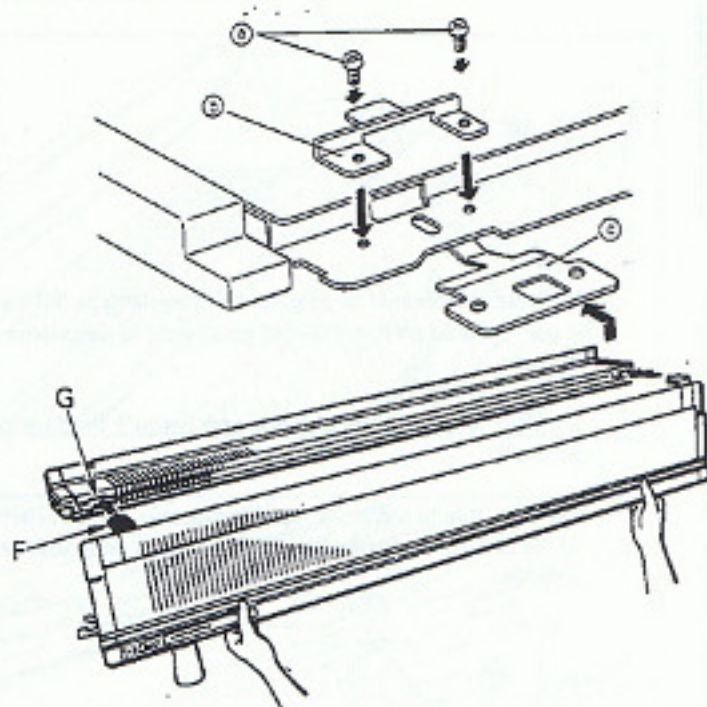

Pour fixer la 2^e fonture SRP 60 :

- 1 - Placer les pièces **b** de chaque côté sur la 1^{ère} fonture (voir dessin).
- 2 - Placer les pièces auxiliaires **c** de chaque côté sous la 1^{ère} Fonture.
- 3 - Les fixer ensemble avec les vis **a**.
- 4 - Tenir la deuxième fonture avec les deux mains et insérer les languettes "F" dans les fentes "G" de la fonture principale.

Pour faciliter le montage, on pourra d'abord insérer la partie droite, puis la partie gauche.

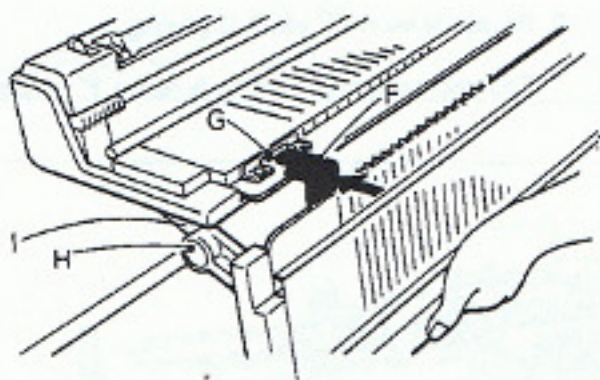

IMPORTANT:

Les raidisseurs "H" et les appuis "I" doivent se trouver sur la table.

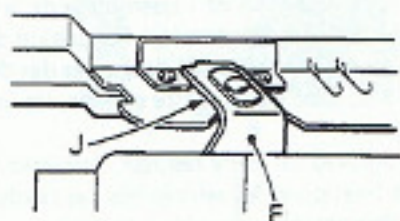

Quand la deuxième fonture a été correctement introduite dans les fentes de la fonture principale, la languette "F" avec les chevilles doivent être dans l'encoche de la fonture principale.

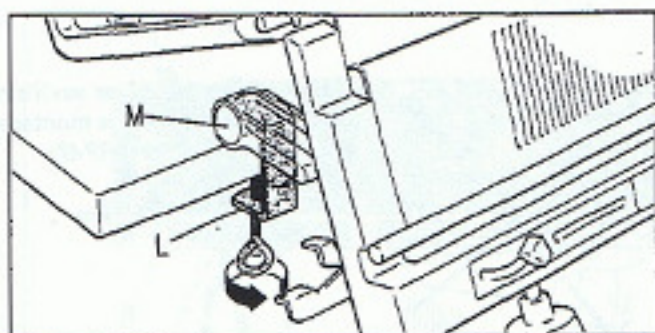

7. Fixez les raidisseurs 'M' avec les serre joints 'L' sur la table.

NE FORCEZ PAS.

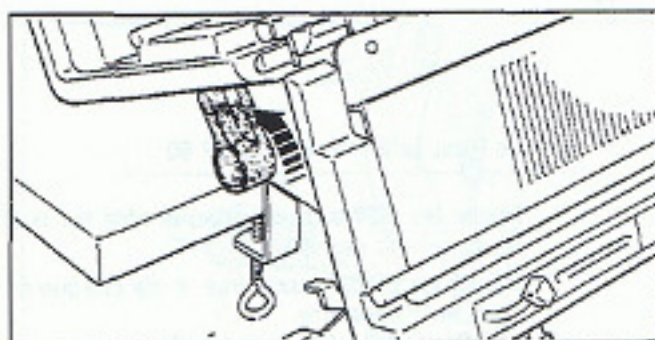

8. Poussez les raidisseurs vers le haut.

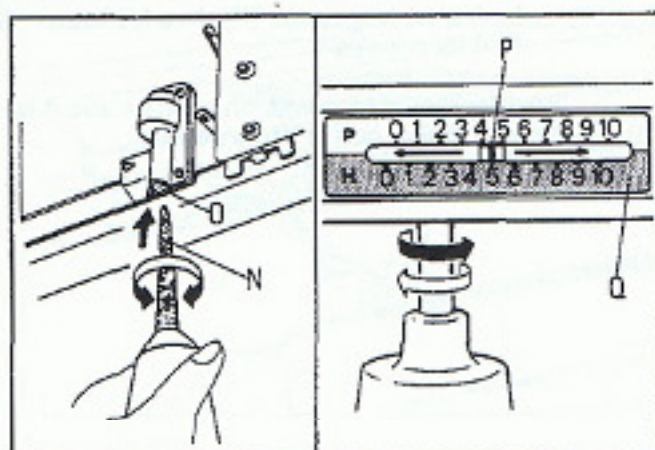

9. Introduisez l'axe de la poignée de chevalement 'N' dans la gaine située en bas, du côté gauche de la deuxième fonture.

Tournez la poignée de chevalement jusqu'à l'obtention du dé clic.

Vérifiez, que le repère 'P' sur l'indicateur de chevalement 'Q' se déplace à droite et à gauche quand vous tournez la poignée.

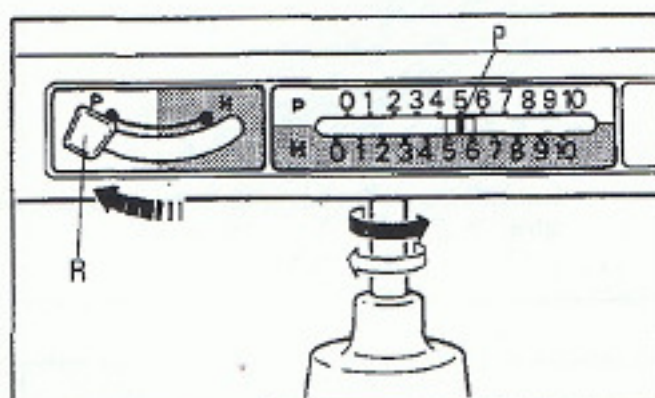

10. Poussez le levier 'R' vers P (à gauche).

Tournez la poignée et arrêtez le repère 'P' sur 5 en haut.

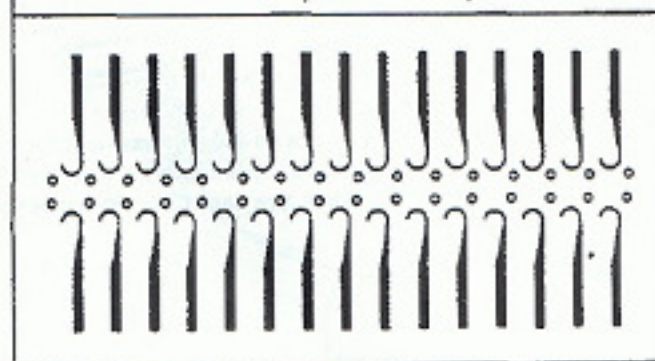

CONTROLE

Quand vous avez terminé l'assemblage de la première et deuxième fonture, contrôlez la position de la deuxième fonture en poussant quelques aiguilles des deux fontures vers l'avant. Elles doivent être en face, les unes des autres.

Si vous obtenez un autre résultat, desserrez les vis de la patte de fixation et les serre-joints des raidisseurs et ajustez légèrement la deuxième fonture.

Les aiguilles doivent être dans leur position normale.

ASSEMBLAGE DES DEUX CHARIOTS AVEC L'ACCOUPLEUR

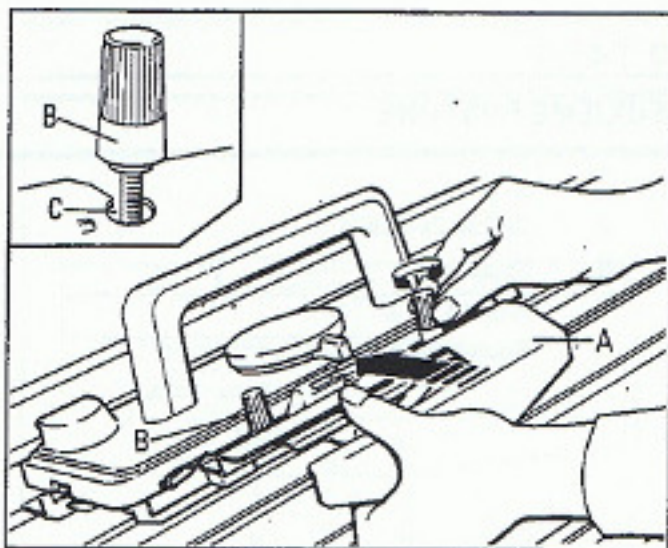

1. Desserrez les boutons moletés de fixation de l'avant chariot.

Glissez l'avant chariot 'A' sous les vis 'B' aussi loin que possible. Serrez fermement.

IMPORTANT

Faites attention que les vis 'C' se mettent bien dans le creux 'D'.

Si le levier de point est réglé sur dentelle (A, L) ou jacquard (B, F), l'accoupeur ne peut pas être adapté.

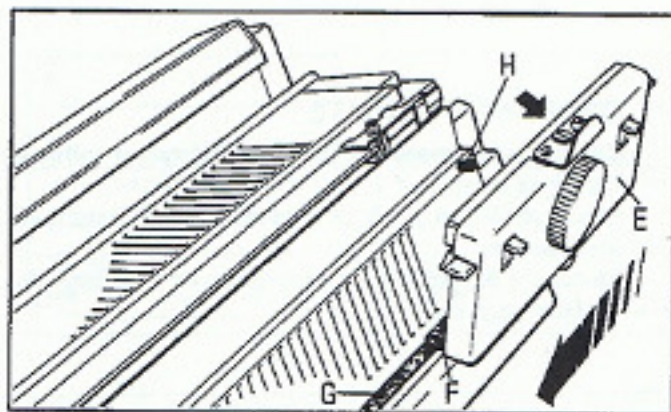

2. Introduisez le chariot de la deuxième fonture 'E' sur le rail à partir de la droite.

Inclinez le pour dégager la butée du chariot 'H'.

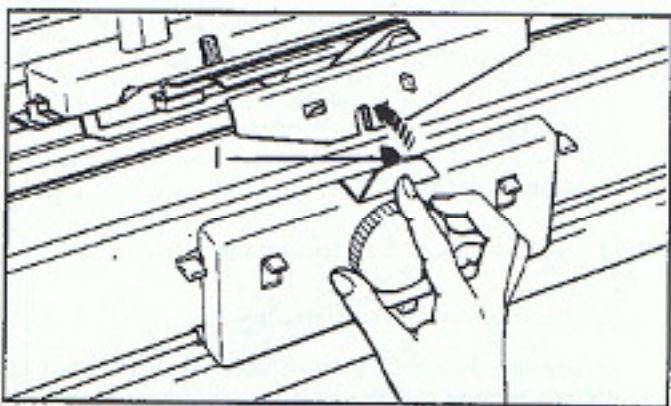

3. Poussez le verrou 'I' dans l'encoche de l'avant chariot jusqu'à ce que vous entendiez le déclic.

CONTROLE

Passez le chariot plusieurs fois au-dessus des aiguilles pour être sûr, que les différentes parties du chariot soient correctement assemblées.

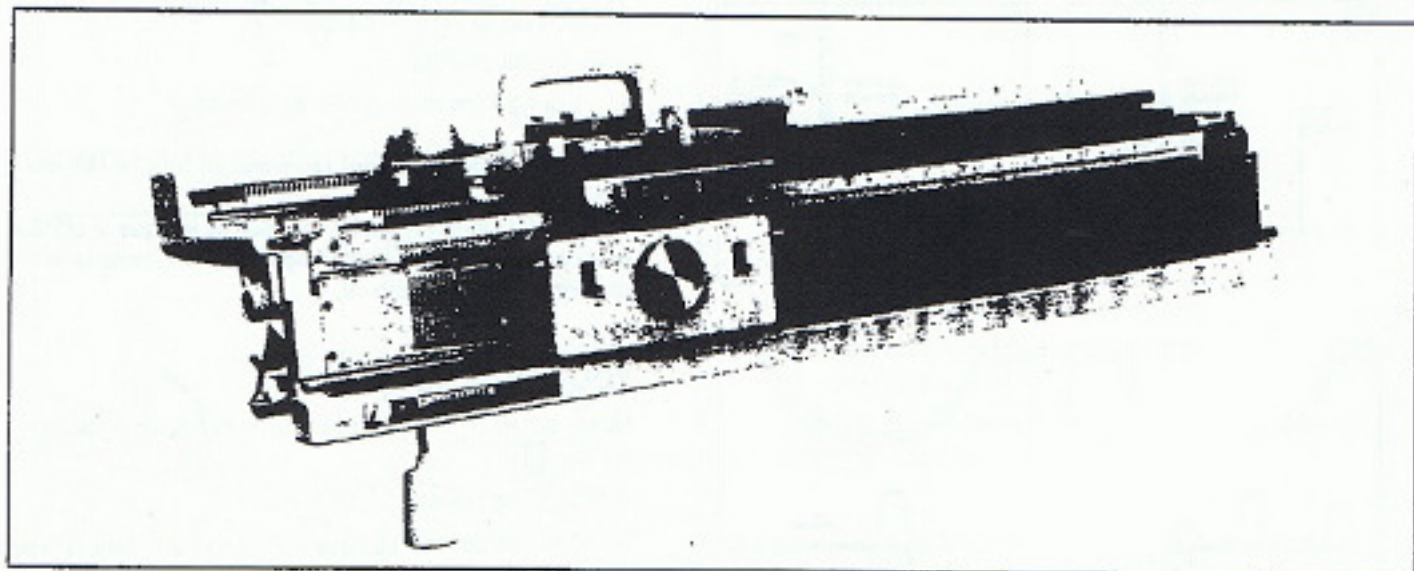

CHARIOT DE LA DEUXIEME FONTURE

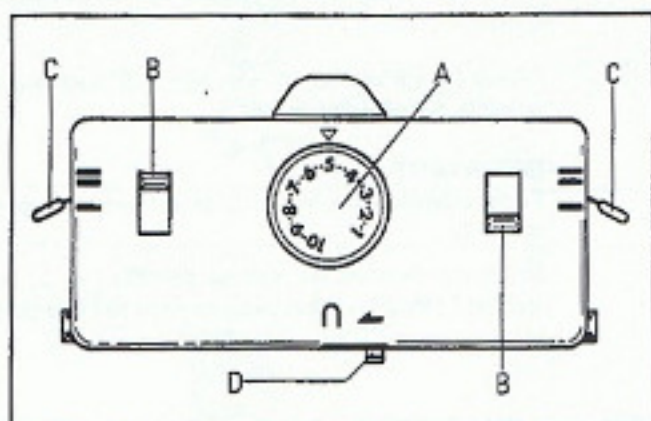

- A - Cadran de densité
- B - Poussoirs
- C - Rappels d'aiguilles
- D - Bouton de jeté

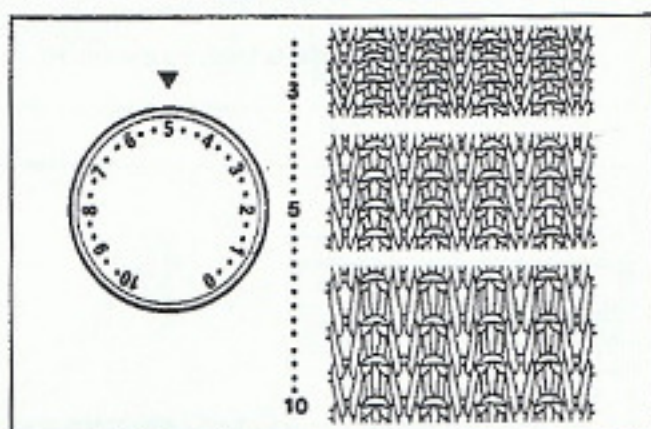

CADRAN DE DENSITE

Déterminez la dimension des mailles. Mettez un chiffre en face de la marque ▼.
Plus le chiffre est grand, plus les mailles sont grandes et inversement.
La densité doit être réglée en fonction de la grosseur du fil. (voir page 14)

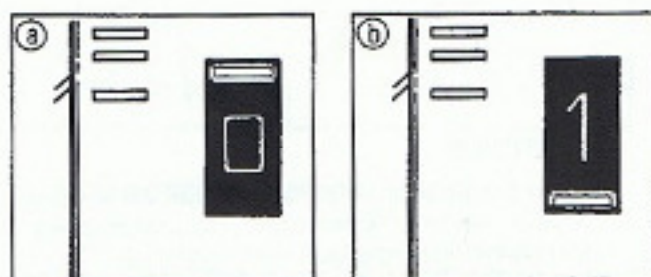

POUSOIRS

Aiguilles en position 'B'.

- a. Les aiguilles en B ne tricotent pas.
- b. Les aiguilles en B tricotent.

Le poussoir droit entre en fonction lorsque le chariot se déplace à droite et le poussoir gauche lorsque le chariot se déplace à gauche.

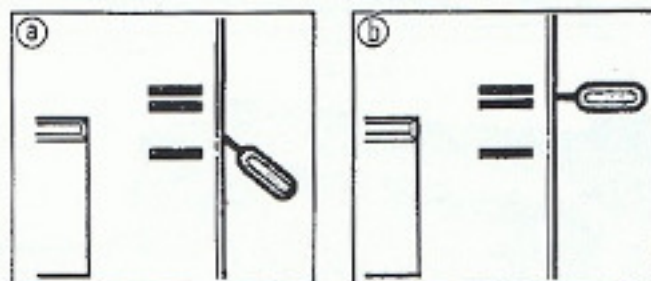

RAPPELS D'AIGUILLES

Aiguilles en position 'D'.

- a. Les aiguilles en D restent en attente.
- b. Les aiguilles en D sont ramenées en B donc remises en travail.

Le rappel d'aiguilles gauche fonctionne lorsque le chariot passe à gauche et le rappel d'aiguilles droit, lorsque le chariot est poussé à droite.

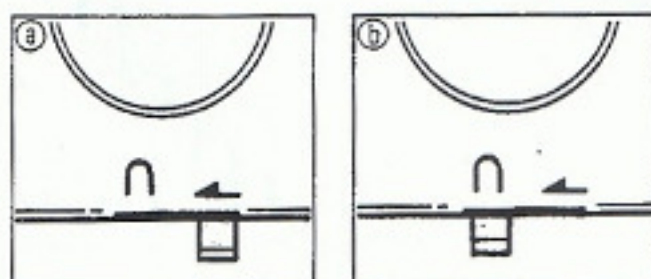

BOUTON DE JETE

Opère sur les aiguilles en position B, quand le poussoir est sur **D**.

- a. Le fil est tricoté. *non*
- b. Position de jeté. Le fil se met seulement dans le crochet de l'aiguille.

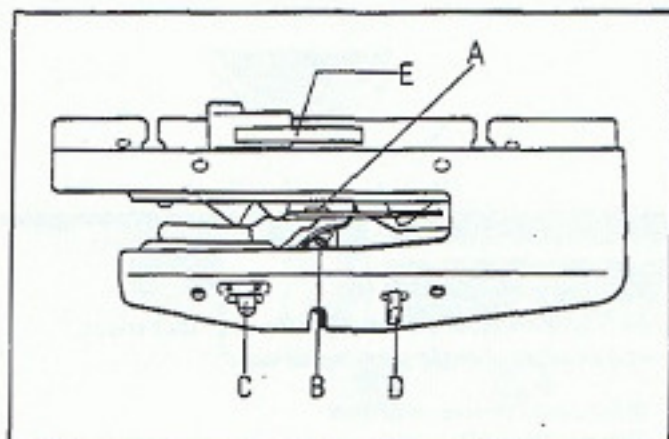

- A - Noix principale
- B - Noix auxiliaire
- C - Levier de la came auxiliaire
- D - Levier de dégagement
- E - Levier de commande du changeur de laine

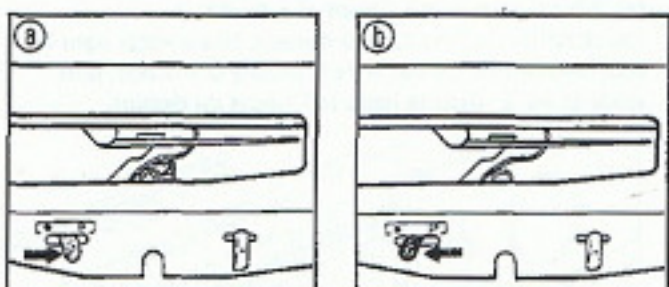

LEVIER DE LA NOIX AUXILIAIRE

- a. Pour les tricots en point tapis, mettez le levier sur la position P.
- b. Pour les tricots ordinaires, mettez ce levier sur la position ●.

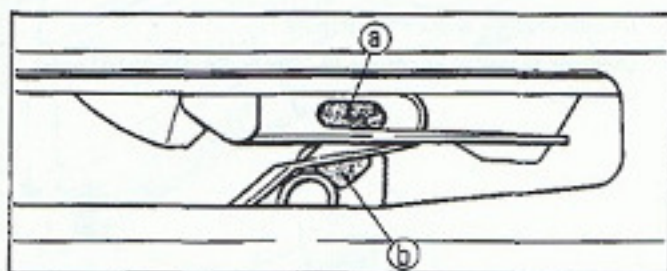

NOIX

- a. La noix principale est utilisée pour tout tricot.
- b. La noix auxiliaire est utilisée avec la noix principale seulement pour le point tapis.

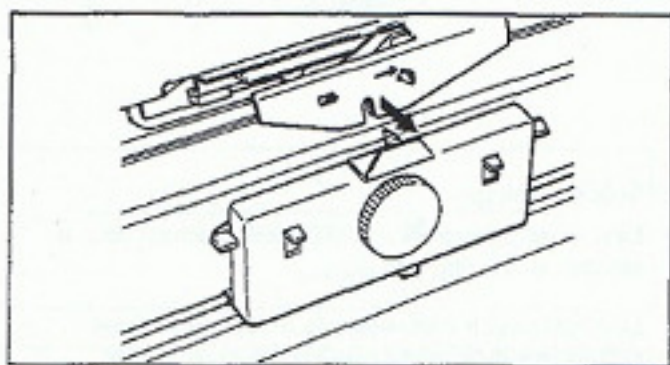

LEVIER DE DEGAGEMENT

Poussez ce levier vers la droite pour séparer le chariot de la deuxième fonture.

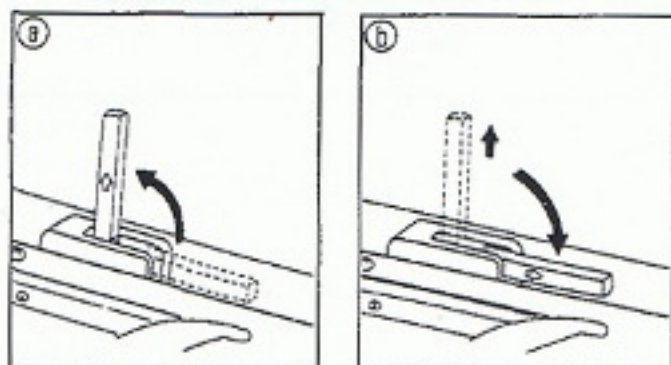

LEVIER DE COMMANDE DU CHANGEUR DE LAINE

- a. Relevez ce levier, lorsque vous utilisez le changeur de fil.
- b. Laissez ce levier abaissé lorsque le changeur de fil n'est pas utilisé.

Pour l'abaisser, tirez le légèrement vers le haut, pour l'abaisser ensuite.

CHARIOT ACCOUPLEUR SRP 60

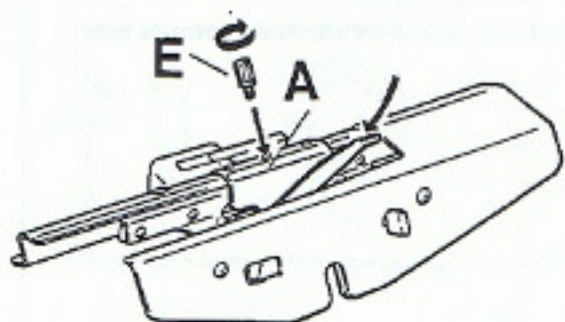

1. Noix principale SRP 60

La noix principale doit être utilisée pour tout tricot, et devra être changée pour le vanisage.

Montage de la noix principale

Dévisser la vis 'E'.

Placer la noix principale 'A' de tel sorte que le guide-fil (cf. flèche) se trouve à l'avant et à droite.

Les chevilles de l'accoupleur doivent être placées dans les encoches droite et gauche de la plaque d'enfilage, puis visser la vis 'E' dans la fente (cf' flèche du dessin).

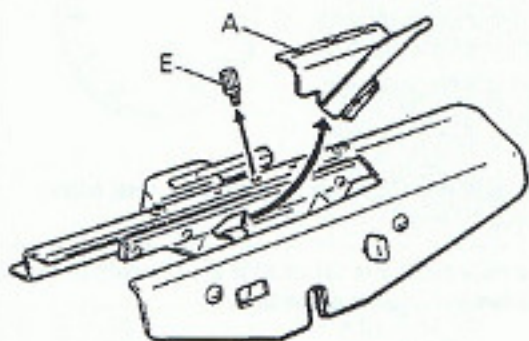

Démontage de la noix principale

Dévisser la vis 'E' et retirer la plaque d'enfilage 'A' vers la droite.

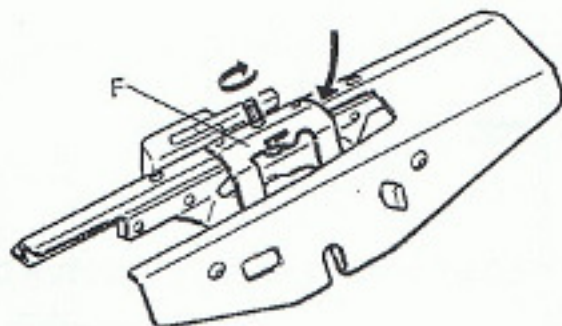

2. Noix de vanisage

La noix de vanisage sera utilisée exclusivement pour le vanisage en double fonture.

Le montage et le démontage de la noix de vanisage s'effectuent de la même manière que pour la noix principale.

LE CURSEUR AUTOMATIQUE SRP 60

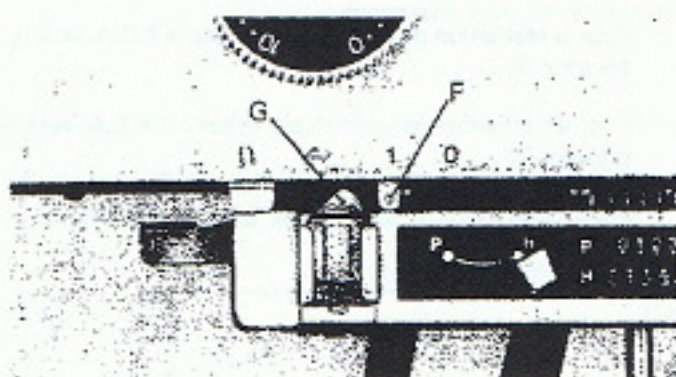

La SRP-60 possède un curseur automatique qui permet de changer automatiquement le levier de 0 à 1 et inversement.

Le curseur automatique est utilisé pour le tricotage du jacquard norvégien des mailles glissées fantaisie, côtes perlées et côtes chevalées bicolores.

Le curseur doit être introduit sur le côté gauche de la deuxième fonture dans l'encoche prévue à cet effet, la pointe vers le bout.

IMPORTANT:

Quand on travaille avec le curseur automatique, le levier 'F' doit mettre en action le curseur 'G', par conséquent, il est nécessaire de pousser le chariot (tous les 2 rangs) complètement vers la gauche jusqu'au déclenchement. Le levier se déclenche avec un 'clic' perceptible.

Quand le curseur automatique n'est pas nécessaire, il pourra être enlevé.

Avant de continuer de tricoter faire attention que les poussoirs se trouvent tout deux sur 1.

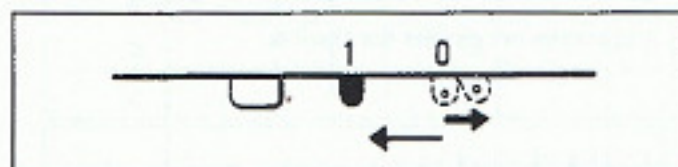
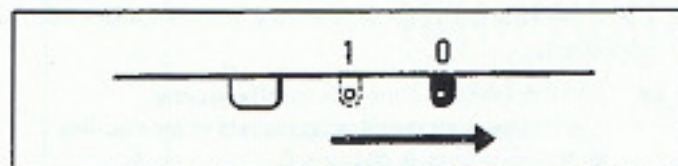
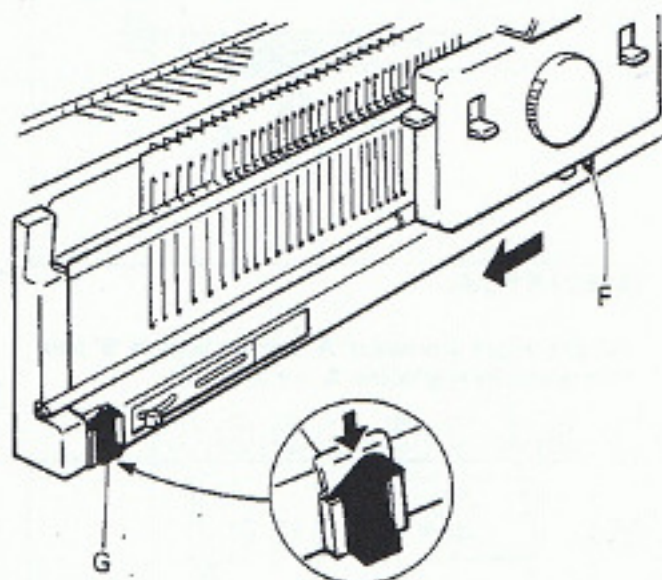

Le levier peut être aussi actionné à la main.

- ① De 1 à 0
Pousser le levier 'A' vers la droite.
- ② De 0 à 1
Pousser légèrement le levier vers la droite, il passe alors automatiquement vers la gauche sur 1.

Quand le curseur automatique 'A' se trouve sur 0, les deux leviers ne sont pas en fonction.

P. C. A.

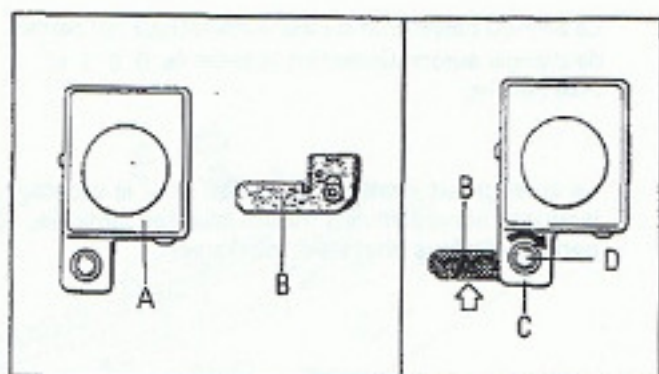

Pour la réalisation de la dentelle, utilisez le P.C.A. sans le presseur 'B'.

Pour la réalisation du point tapis, utilisez le P.C.A. avec le presseur 'B'.

Placez le presseur 'B' sous le bras 'C' et fixez le avec la vis 'D'.

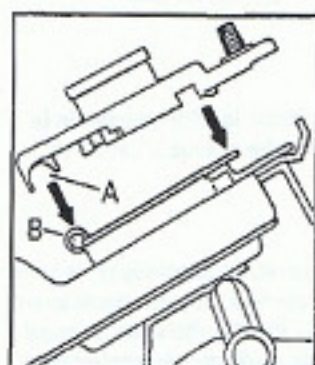

SANS LE PRESSEUR

Placez le P.C.A. droit sur la première ou deuxième fonture en vérifiant que la glissière 'A' s'adapte correctement sur le rail 'B'.

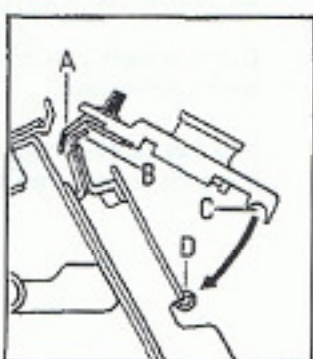
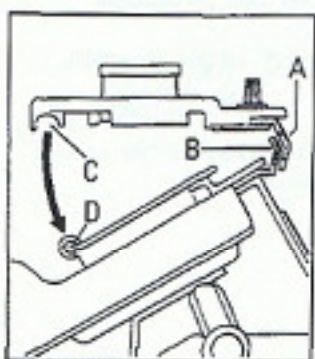

AVEC LE P.C.A.

Placez d'abord le presseur 'A' derrière la grille 'B' pour mettre ensuite la glissière 'A' sur le rail 'D'.

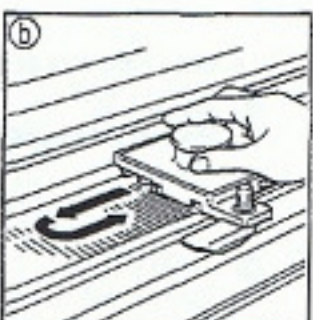
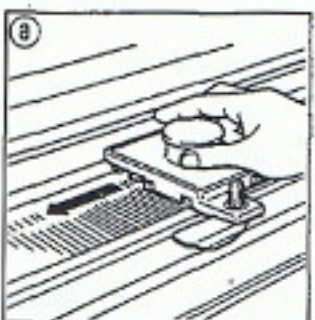

Commencez le tricot sur la première fonture toujours du côté droit.

- Poussez le P.C.A. une fois (droite gauche). Les mailles sont derrière les clapets et les aiguilles se trouvent dans la position C.
- Poussez le P.C.A. deux fois (droite - gauche - droite). Les mailles ont glissées des aiguilles.

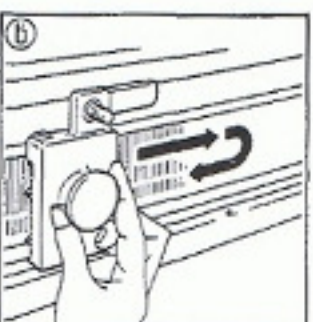
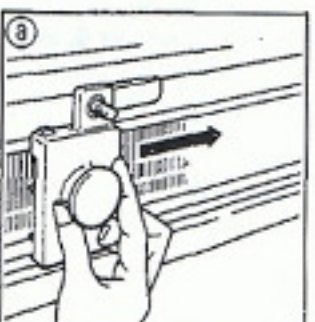

Commencez le tricot sur la deuxième fonture toujours du côté gauche.

- Poussez le P.C.A. une fois (gauche - droite). Les mailles sont derrière les clapets et les aiguilles se trouvent dans la position C.
- Poussez deux fois le P.C.A. (gauche - droite - gauche). Les mailles ont glissé des aiguilles.

TABLEAU DES OPERATIONS

Le tableau des opérations ci-dessous montre les différents montages et opérations principales de la machine.

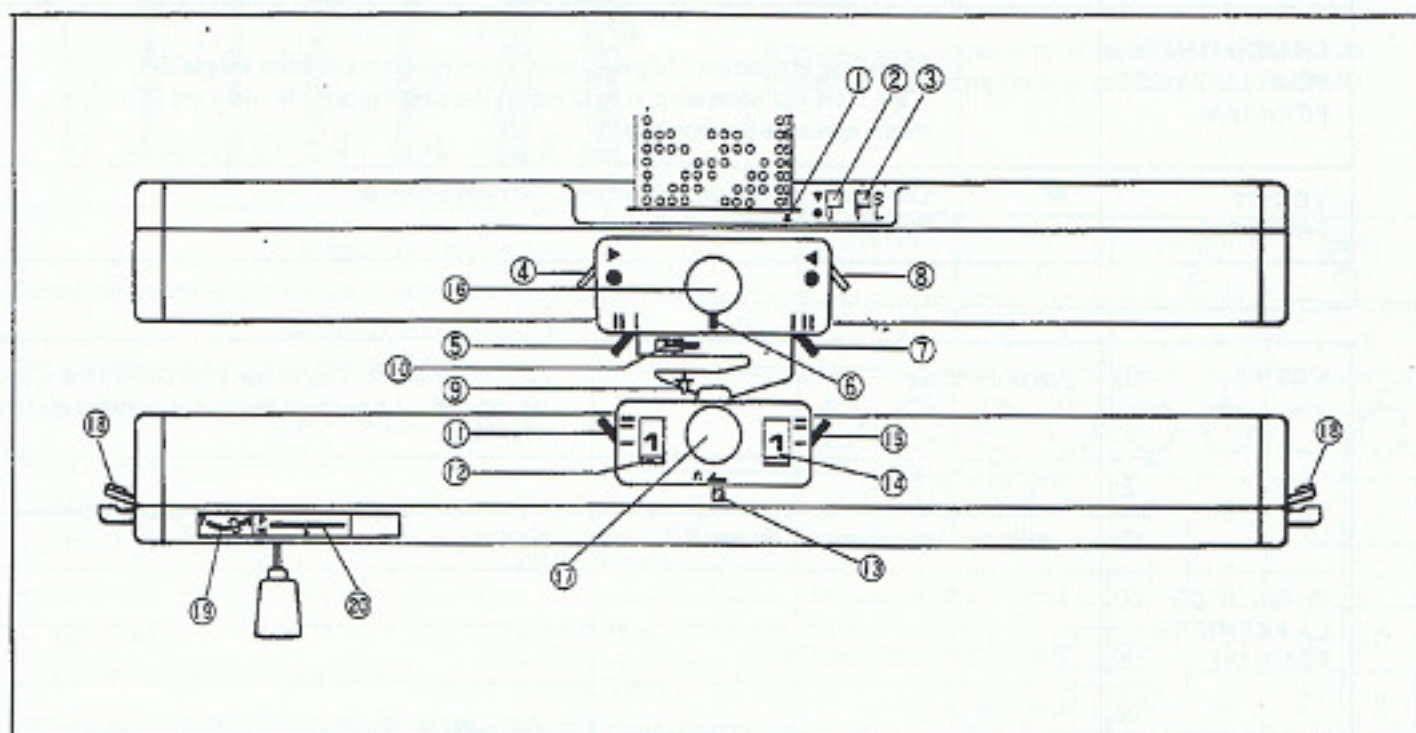

	①	②	③	④	⑤	⑥	⑦	⑧	⑨	⑩	⑪	⑫	⑬	⑭	⑮	⑯	⑰	⑱	⑳	㉑		
①	1	●	S	●		∧		●	●	≡	=	□	◀	□	=	0	0	↑	H	5		
2																					→	
3																						
4												□				2	2				←	
5						⊖															→	
6						∧															←	
7																						
②	1	1	▼	▲	∩	▲					□				3	3				5	→)2	
	2	3																			4	→)2

MONTAGE	①	1	Réglez la machine pour le premier rang.
		2	Sélectionnez les aiguilles et tricotez le premier rang.
		3	Suspendez le peigne de montage avec des poids.
		4-6	Changez le réglage du chariot pour tricoter les 3 rangs suivants.
CHANGEMENTS POUR LE TRICOT PRINCIPAL		7	Choisissez la position d'aiguilles pour l'ouvrage en transférant les mailles. (Ceci n'est pas nécessaire, si la sélection des aiguilles pour le tricot est la même que celle du montage.)
TRICOT PRINCIPAL	②		Changez le réglage du chariot pour le tricot principal. Suivez les opérations 1, 2

MOTIFS	①	Carte perforée	↓ - introduisez la carte perforée seulement si ceci est indiqué. Le numéro indique le numéro du rang de la carte.
	②	Bouton d'arrêt	
	③	Levier pour allongement du motif	Doit être sur S pour les côtes
CHARIOT DE LA PREMIERE FONTURE	④	Levier de côté (gauche)	
	⑤	Rappel d'aiguilles (gauche)	*
	⑥	Levier de point	Λ - Jersey (0) ⊖ - Fil tiré (S) ∩ - Point ramassé (T) Ne réglez jamais sur Jacquard (F) ou Dentelle (L), lorsque vous utilisez la deuxième fonture.
	⑦	Rappel d'aiguilles (droite)	*
	⑧	Levier de côté (droite)	
AVANT CHARIOT	⑨	Levier de la noix auxiliaire	
	⑩	Levier de commande	 <ul style="list-style-type: none"> - position d'arrêt - position de travail
CHARIOT DE LA DEUXIEME FONTURE	⑪	Rappel d'aiguilles (gauche)	*
	⑫	Poussoir (gauche)	
	⑬	Bouton de jeté	
	⑭	Poussoir (droite)	
	⑮	Rappel d'aiguilles (droite)	*
CADRANS DE DENSITE	⑯	Cadran de densité de la première fonture	} Voir tableau de la page suivante
	⑰	Cadran de densité de la deuxième fonture	
DEUXIEME FONTURE	⑱	Leviers d'écartement (gauche et droite)	↑ - position supérieure ↓ - Position basse
	⑲	Levier H.P.	
	⑳	Indicateur de chevalement	
	㉑	Les flèches indiquent le sens dans lequel le chariot doit être déplacé. Les chiffres indiquent le nombre de rangs à tricoter.	

* Le rappel d'aiguilles doit toujours être sur II sauf pour le tricot partiel.

GROSSEUR DE LA LAINE ET REGLAGE DU CADRAN DE DENSITE



La densité se règle en fonction de la grosseur du fil et du type de votre tricot.

Les numéros de densité recommandés sont indiqués ci-dessous.

A gauche, vous voyez la taille réelle des fils. Des fils de grosseur 6, 7 ne sont pas appropriés aux tricotés côtelés.

GROSSEUR DES FILS		très fin		fin		moyen		épais	
		①	②	③	④	④	⑤	⑤	⑤
CADRAN DE TENSION		7		5-7		3-5		1-3	
CADRAN DE DENSITE									
MONTAGE (toutes les aiguilles)	premier rang	0	0	0	0	0	0	-	-
	rangs suivants	0	0	1	1	2	2	-	-
MONTAGE (toute autre sélection d'aiguilles)	premier rang	-	-	0	0	0	0	0	0
	rangs suivants	-	-	0	0	0	0	2	2
COTES BONNETERIE		0-1		1-2		3-4		-	
COTES 1 x 1		-		0-1		2-3		6-7	
COTES 2 x 2		-		2-3		3-4		6-7	
COTES LARGES		-		1-2	3-4	3-4	5-6	5-6	7-8
TRICOT TUBULAIRE		2-3	4-5	4-5	6-7	5-6	7-8	-	

IMPORTANT

Si vous tricotez avec de la laine très fine ou en point ramassé avec la carte perforée, utilisez la bande plastique.

Placez la bande plastique 'A' avant de mettre les aiguilles en place, entre la grille 'B' et le bord 'C' de la première fonture.

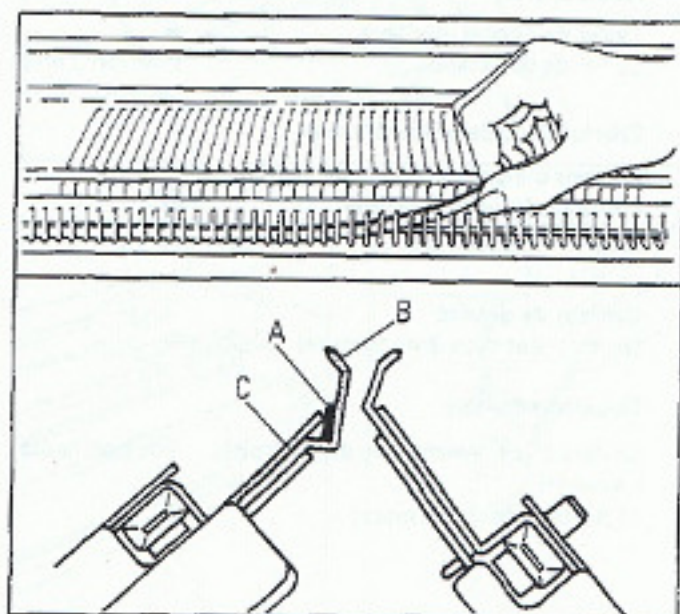

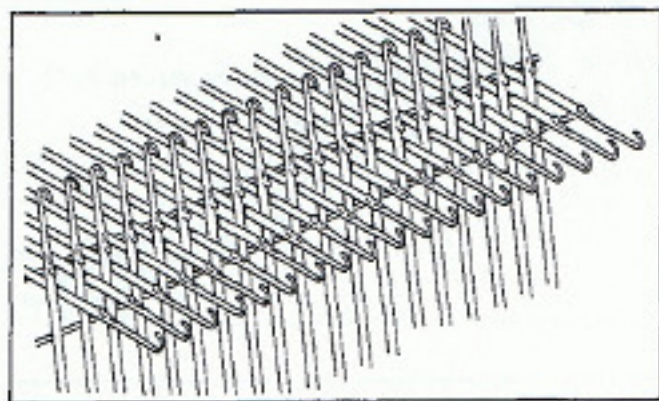

● - 2 Sélection d'aiguilles pour le premier rang

1. Mettez les aiguilles des deux fontures en place pour le montage.
 - (1) Poussez 25 aiguilles des deux côtés du centre (0) en position D, sur les deux fontures.

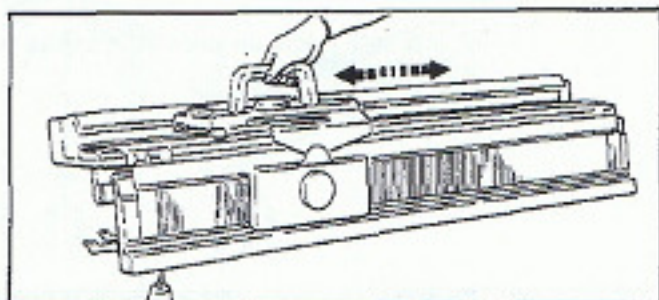

- (2) Poussez le chariot 2-3 fois par dessus les aiguilles en position D et laissez le du côté droit.
(Les aiguilles en position D se mettront dans la position B sur les deux fontures.)

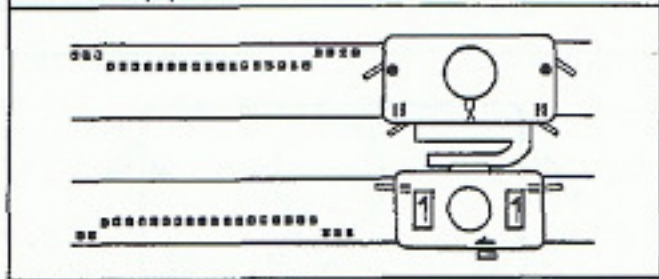

2. Passer le fil dans la noix.

- (1) Après avoir passé le fil à travers l'ensemble tension, faire une boucle à l'extrémité du fil et le maintenir à gauche des deux fontures.
- (2) Passez le crochet 'A' par dessous, attrapez la boucle du fil et tirez le vers le bas.

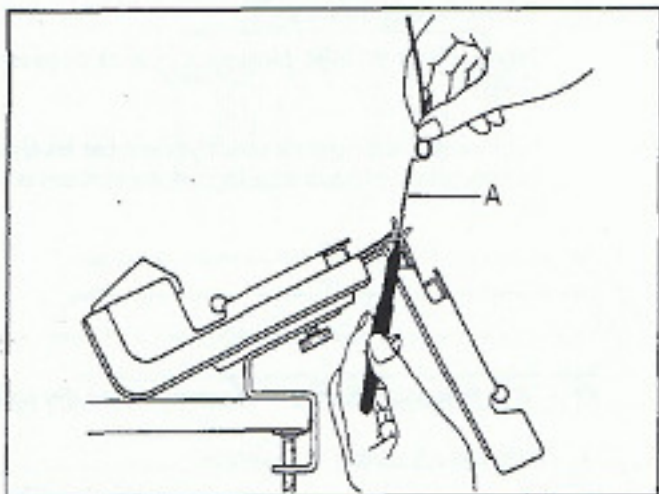

- (3) Accrochez le fil au serre-joint gauche de la machine.

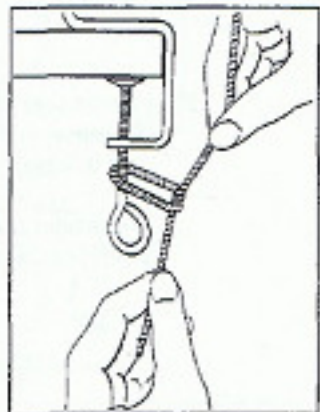
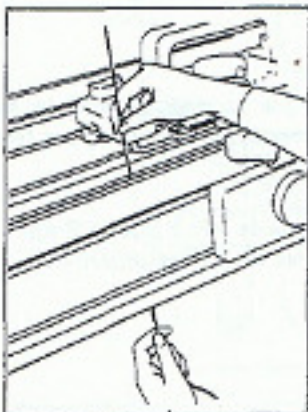

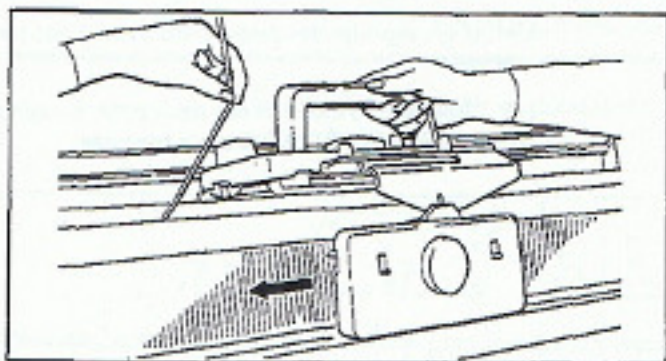

(4) Placez le chariot à gauche, du côté du fil.

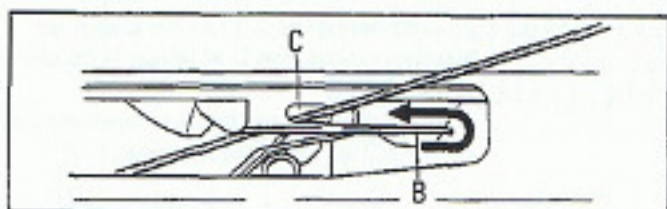

(5) Guidez le fil le long du guide 'B' et enfitez le dans la noix principale 'C'.

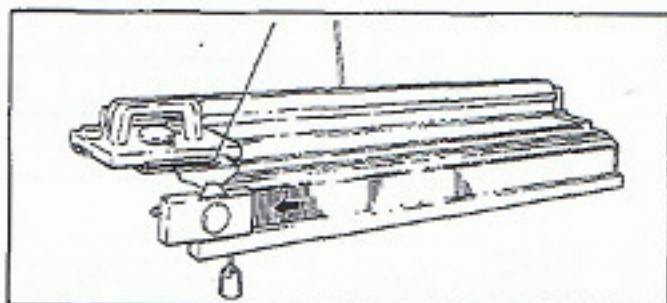

(6) Poussez le chariot du côté gauche de la fonture.

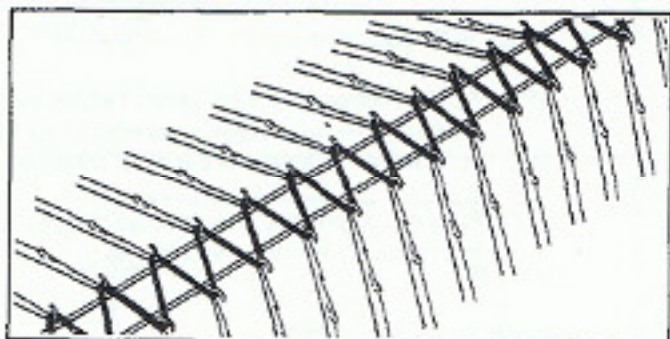

3. Tricoter le premier rang.

Tenez le bout du fil et déplacez le chariot de gauche à droite.

La laine sera accrochée alternativement par les aiguilles de la première et deuxième fonture en formant un Zig Zag.

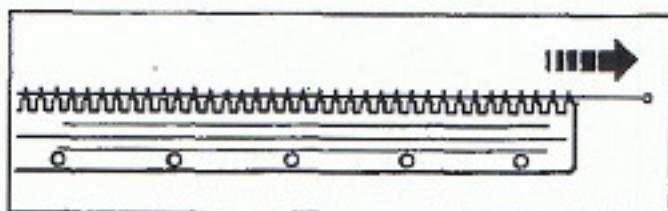

3 - 3 Suspense le peigne de montage avec des poids.

1. Suspense le peigne de montage.

(1) Prenez le peigne court (100 aiguilles) et enlevez le filin.

(2) Introduisez le peigne par dessous, entre les deux fontures, et poussez le à travers le zig zag formé par la laine.

Suspendez le peigne de façon à ce qu'il soit horizontal entre les aiguilles sélectionnées.

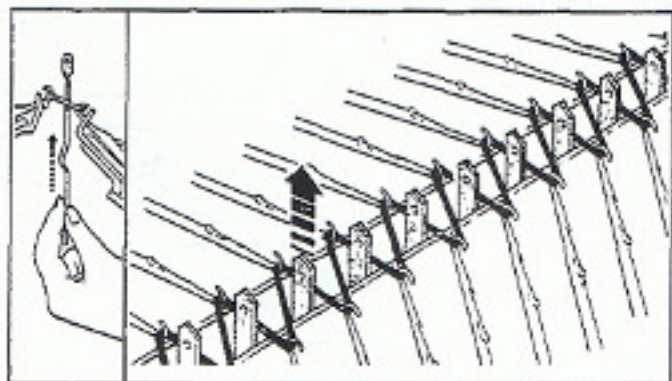

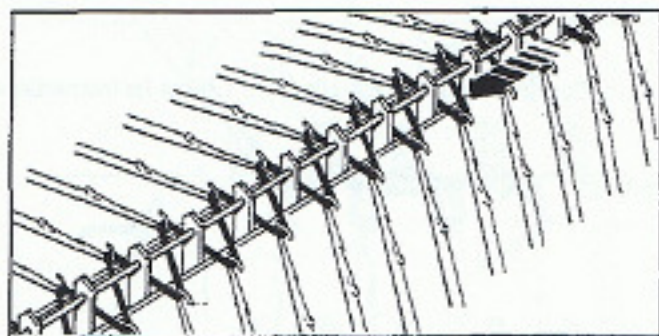

(3) Remettez le fiin dans les dents du peigne.

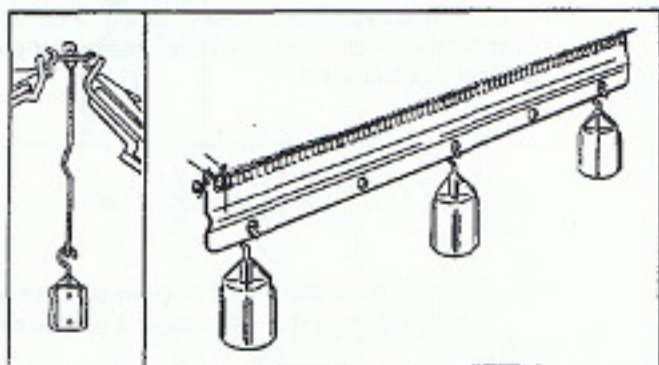

2. Suspendre les poids.

Utilisez deux poids pour la deuxième fonture (grands) et suspendez les à gauche et à droite du peigne de montage.

Utilisez les poids en fonction du nombre des aiguilles sélectionnées :

- 80 aiguilles 2 poids
- 120 aiguilles 3 poids
- 160 aiguilles 4 poids
- 200 aiguilles 5 poids

Mettez les poids à intervalles réguliers.

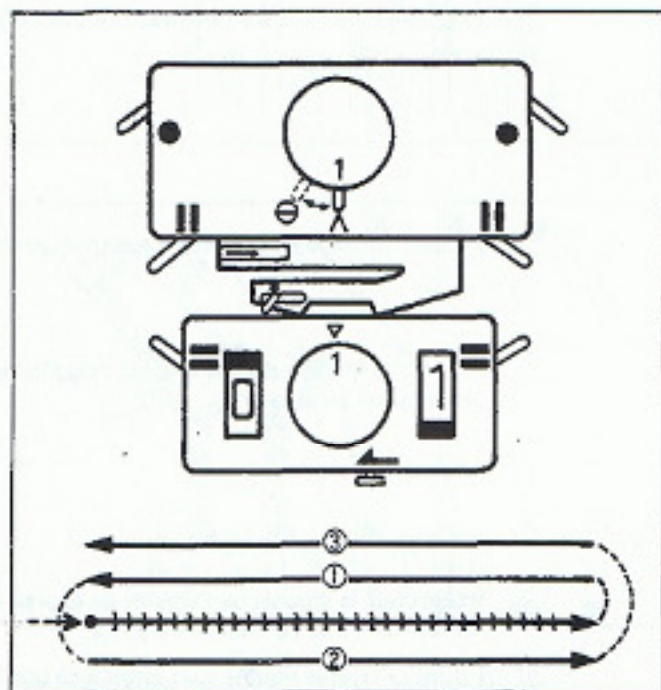

① - 4/6 Changer le réglage de la machine pour les trois rangs suivants.

- 4 Mettez le poussoir gauche sur 0 et les deux cadrans de densité sur 1. Poussez le chariot de droite à gauche. (Les aiguilles de la première fonture tricotent le premier rang.)
- 5 Mettez le levier de point sur FIL TIRE (⊖ S) et repoussez le chariot à droite. (Les aiguilles de la deuxième fonture tricotent le deuxième rang.)
- 6 Remettez le levier de point sur JERSEY (Λ 0) et passez le chariot encore une fois de droite à gauche. (Les aiguilles de la première fonture tricotent le troisième rang.)

LE MONTAGE EST FINI.

Enlevez le bout de la laine du serre-joint.

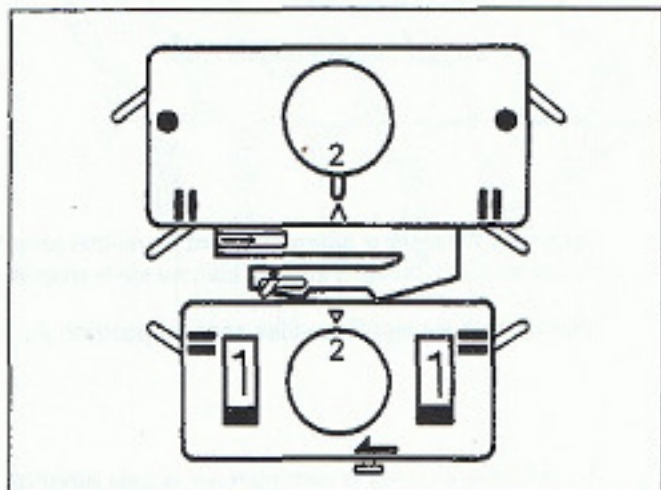

② Changer le réglage de la machine pour le tricot principal.

(La sélection des aiguilles pour le tricot principal est la même que pour le montage.)

- 1: Changer le réglage du chariot.
 Poussoir (gauche) 1
 Cadrans de densité (Première et deuxième fonture) 2
 Les autres réglages ne changent pas.
2. Tricotez 20 rangs en passant le chariot lentement sur la fonture.
 Voir page suivante.

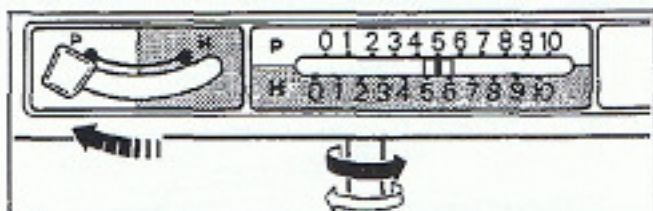

Continuez le tricot des côtes 1 x 1 selon les instructions.

1. Réglez le levier HP sur P.

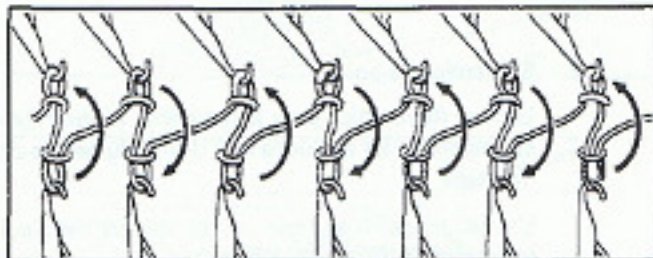

2. Transférez alternativement les mailles de la première fonture sur la deuxième et inversement à l'aide de l'aiguille double châs, pour préparer les aiguilles pour le tricot de côtes 1 x 1.

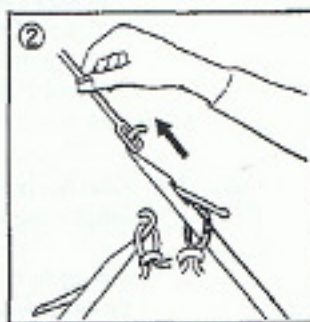
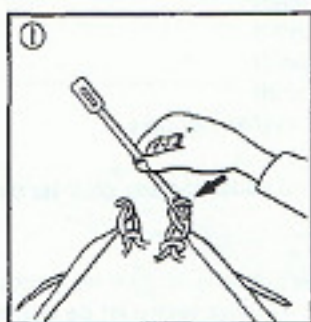

① Introduisez le crochet de l'aiguille de la deuxième fonture dans le chas de l'aiguille à double chas.

② Tirez l'aiguille de la fonture jusqu'en position D.

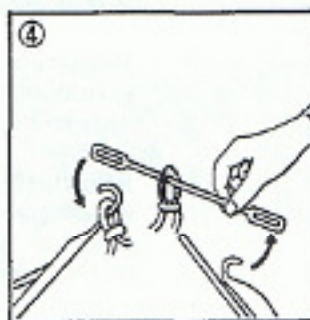
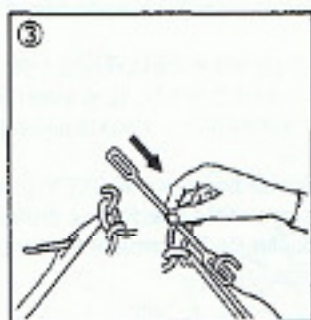

③ Poussez l'aiguille de la fonture jusqu' en position A.

④ Enlevez l'aiguille à double châs de l'aiguille de la deuxième fonture.

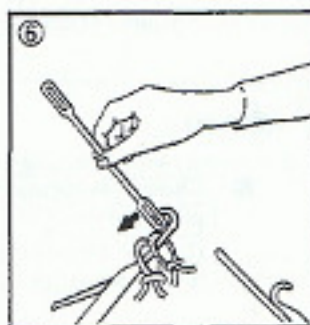
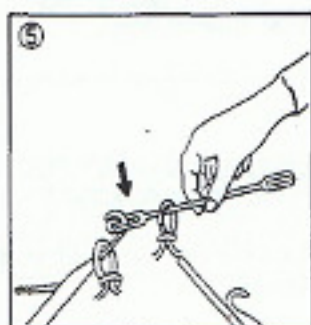

⑤ Introduisez le crochet de l'aiguille de la première fonture dans l'autre chas de l'aiguille.

⑥ Inclinez l'aiguille double châs jusqu'à ce que la maille glisse dans le crochet de l'aiguille de la première fonture.

Enlevez l'aiguille double châs.

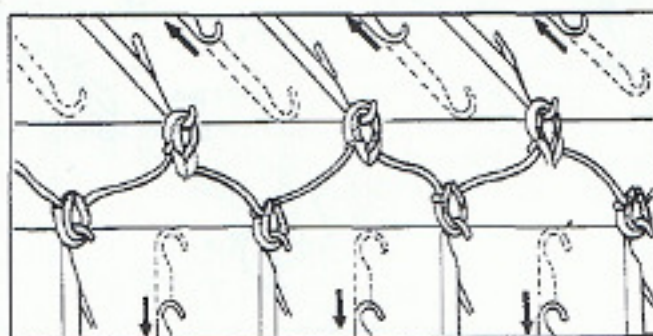

Continuez à transférer alternativement les mailles jusqu'à ce que les aiguilles soient alignées comme sur le croquis.

Vérifiez que les aiguilles vides sont en position A.

3. Tricotez 20 rangs et continuez sur la page suivante.

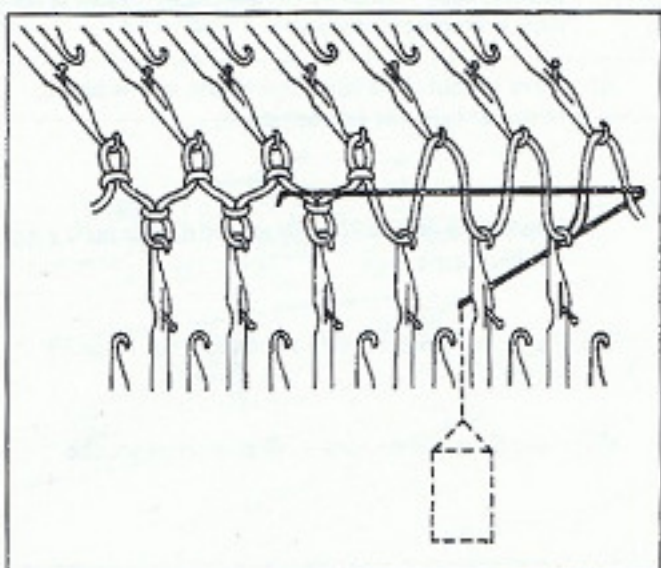
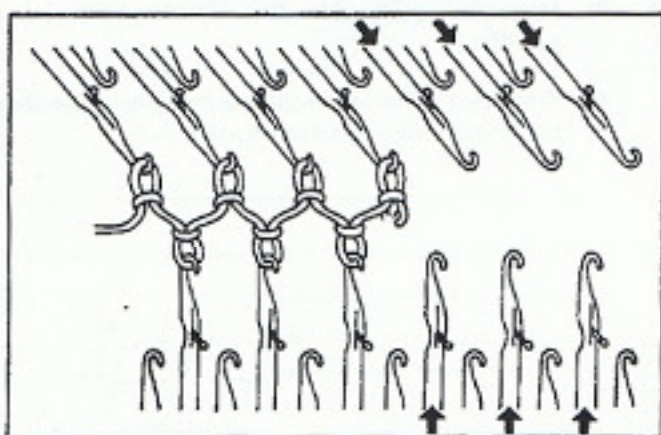
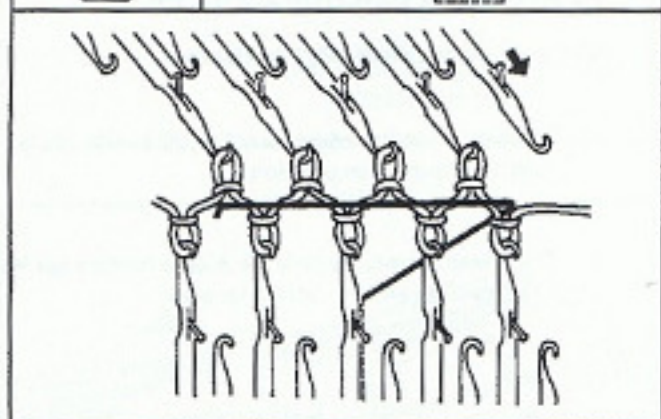
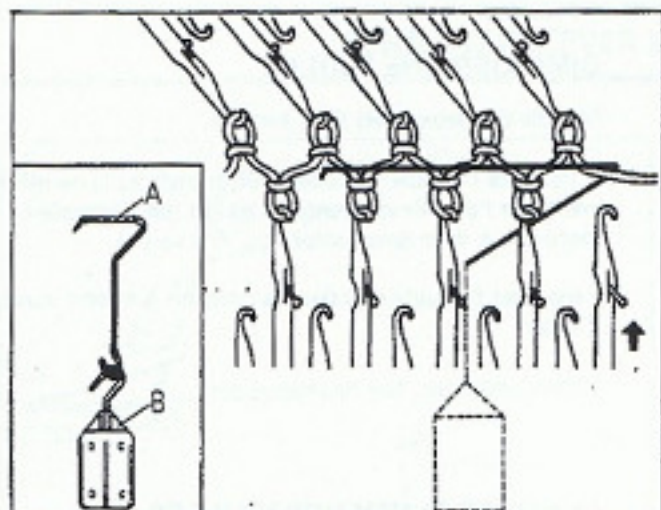

AUGMENTER UNE MAILLE

S'effectue côté chariot.

- 1) Du côté du chariot avancer une aiguille vide sur la première ou deuxième fonture de la position A à la position B.
- 2) Utilisez le crochet de lisière 'A' avec le poids de lisière. Placez le crochet de lisière sur les mailles entre les deux fontures.

Remonter le crochet et le poids environ tous les 10 rangs.

- 3) Continuez à tricoter.

Augmentez 6 mailles de chaque côté.

AUGMENTER PLUSIEURS MAILLES

S'effectue seulement du côté opposé au chariot.

- 1) Du côté opposé au chariot, mettre en position B le nombre nécessaire d'aiguilles sur les deux fontures selon la sélection.

- 2) Tricotez 1 rang. La laine sera prise alternativement par les deux rangées d'aiguilles en formant un zig zag.

- 3) Mettez le poids de lisière en place et continuez à tricoter.

Augmentez 6 mailles de chaque côté.

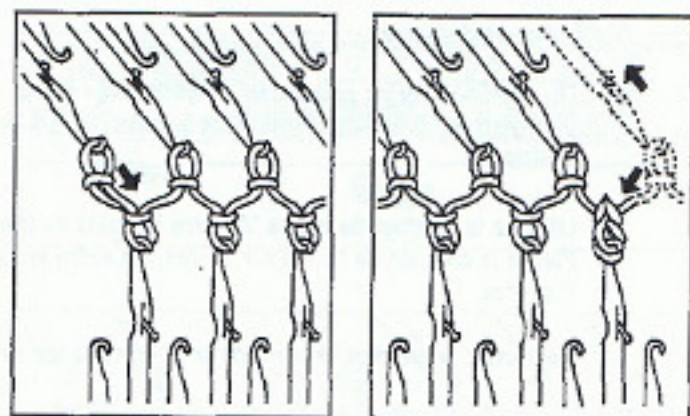

DIMINUER UNE MAILLE

Possible des deux côtés de la fonture.

A l'aide de l'aiguille à double châs, transférez la dernière maille sur l'aiguille adjacente en travail (de la première fonture à la deuxième fonture ou vice versa.)

Repoussez l'aiguille vide dans la position A et continuez à tricoter.

Repetez plusieurs fois de chaque côté.

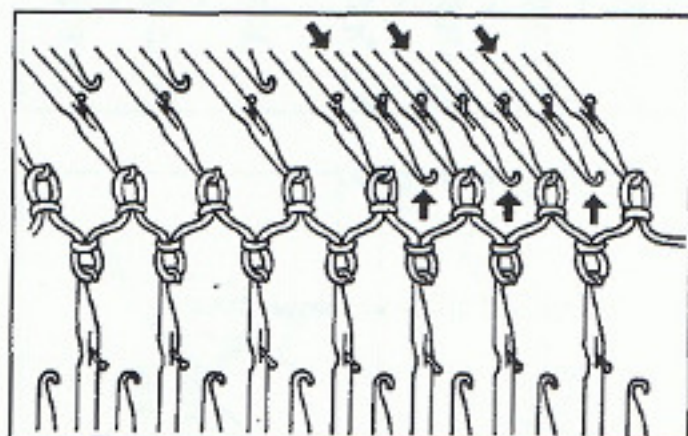

DIMINUER PLUSIEURS MAILLES

S'effectue seulement du côté du chariot.

- 1) Poussez le nombre nécessaire d'aiguilles vides de la première fonture en position B.
- 2) Transférez les mailles de la deuxième fonture sur les aiguilles vides de la première fonture.
- 3) Mettez les aiguilles vides de la deuxième fonture en position A.
- 4) Transférez la dernière maille sur l'aiguille adjacente et poussez l'aiguille vide dans la position A.
- 5) Avancez la dernière aiguille en position D de façon à avoir les deux mailles derrière le clapet. Passez la laine dans le crochet de l'aiguille.
- 6) Tirez le bout de la laine légèrement vers le bas et remettez l'aiguille en position B.

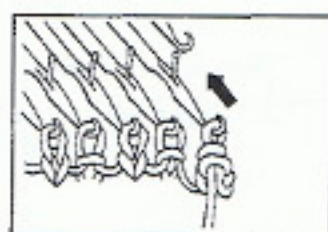
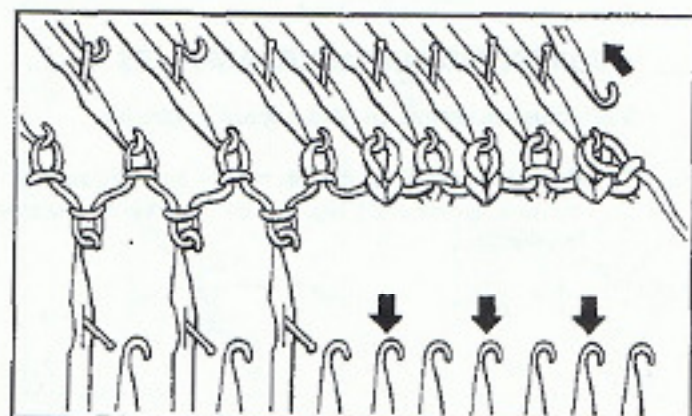

Répétez les étapes (4) - (6) autant de fois qu'il y a de diminutions à faire.

- 7) Placez la dernière maille à diminuer sur l'aiguille adjacente.

Diminuez 6 mailles du côté droit et du côté gauche.

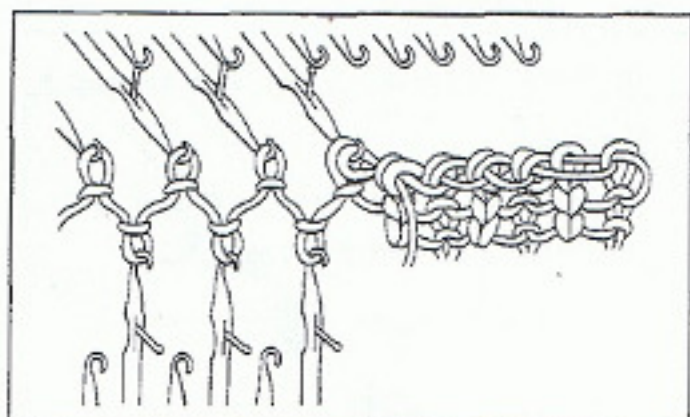

COMMENT ENLEVER LE TRIÇOT DE LA MACHINE

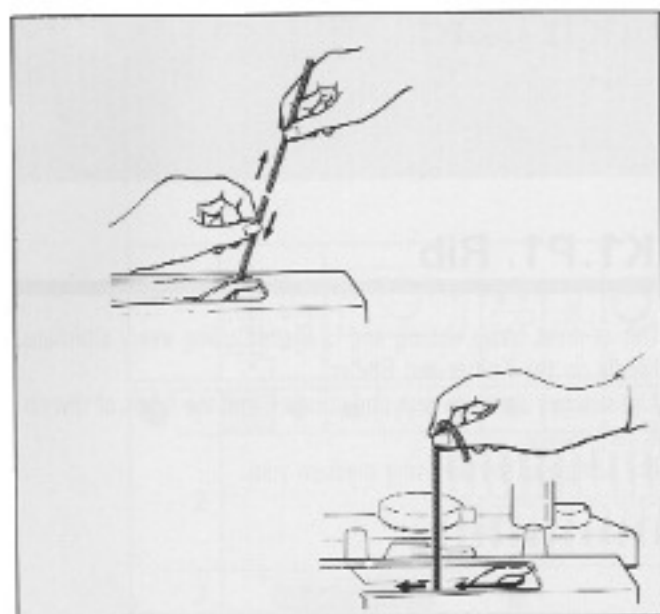

1. Coupez la laine au-dessus de la noix.

Enlevez le fil de la noix et passez le entre les deux fontures.

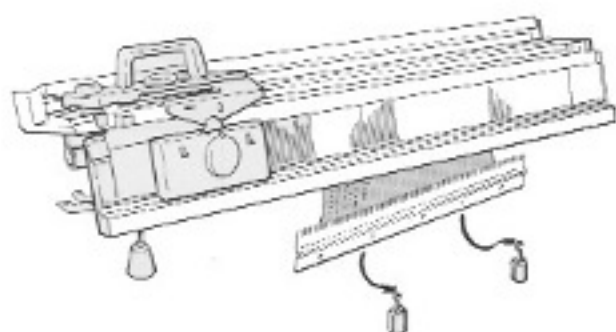

2. Enlevez les poids du peigne de montage.

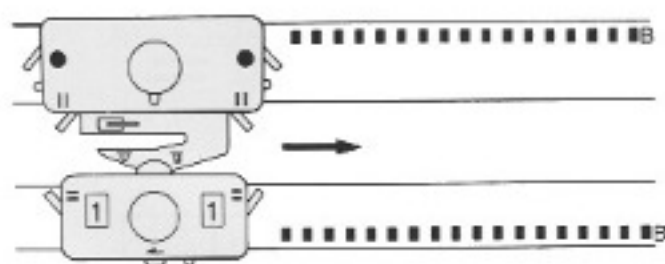

3. Réglez les chariots comme suit.

Levier de point	JERSEY (A ,0)
Poussoirs	
Rappels d'aiguilles	II

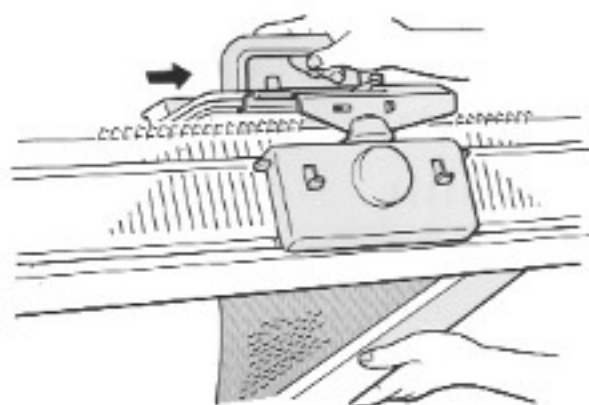

4. Passez le chariot sur toutes les aiguilles en tenant le peigne de montage.

Les mailles sortiront des aiguilles.

MONTAGE SERRE

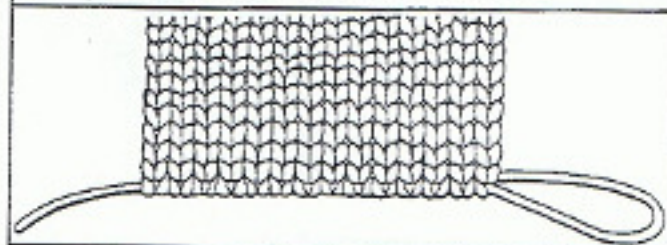
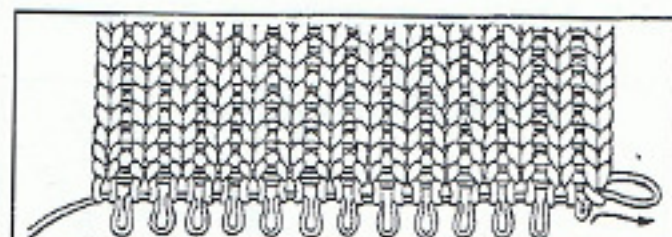
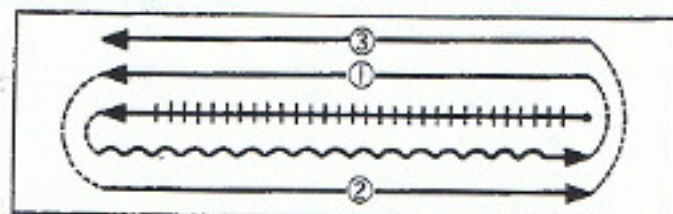
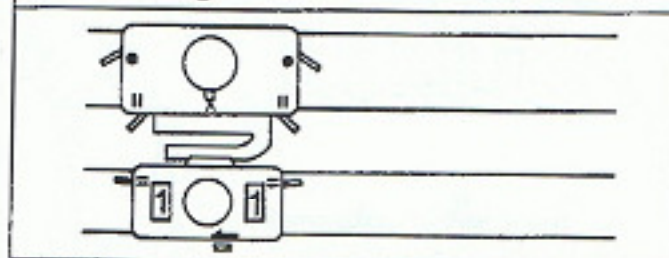
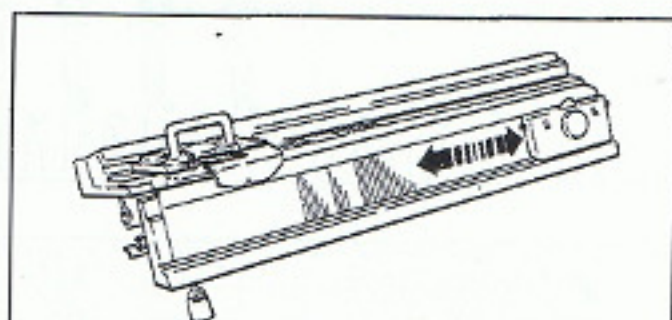
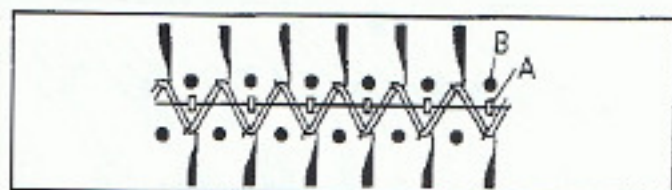
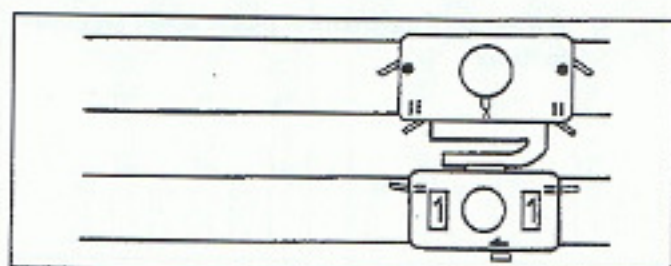

Pour faire un montage plus serré quand vous tricotez avec de la laine plus fine réglez les chariots comme indiqué sur le tableau des opérations, mais suivez également les instructions ci-dessous :

- ❶- 1 Réglez la machine pour le premier rang avec le chariot du côté droit.
- ❶- 2 Sélectionnez les aiguilles et tricotez le premier rang de droite à gauche.
- ❶- 3 Mettez le peigne de montage avec poids en place.

Insérez le peigne de montage de façon à ce que ses dents 'A' correspondent à la grille 'B' de la première fonture.

Détachez le chariot de la deuxième fonture et passez le deux fois sur les aiguilles afin de faire tomber les mailles des aiguilles de la deuxième fonture.

Si le peigne de montage est mal suspendu, il tombera.

Assemblez les deux chariots et tricotez un rang avec les mêmes réglages.

❶- 4 / ❶- 6

Comme indiqué sur le tableau des opérations, tricoter 3 rangs.

LE MONTAGE SERRE EST FINI.

Quand vous avez fini votre tricot, tirez la laine du premier rang du montage dans la direction opposée du bout de la laine, avant de le repasser, afin que les mailles du premier rang s'alignent parfaitement.

Après le repassage, retirez la laine entièrement dans la même direction qu'en haut.

DIFFERENTES COTES

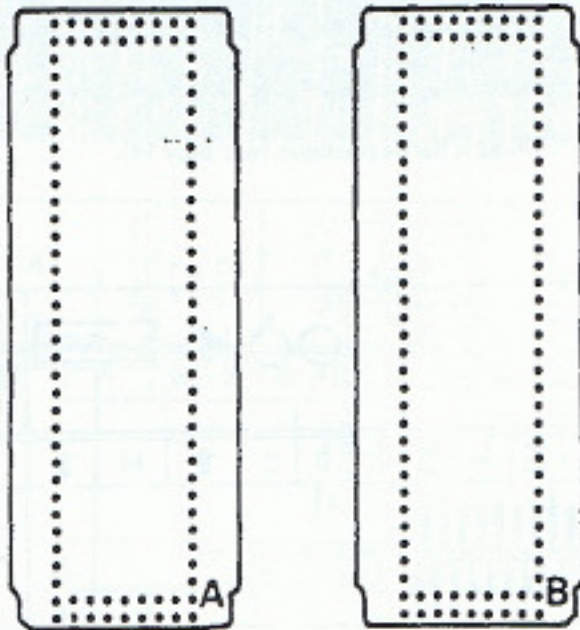

CARTES PERFOREES STANDARD pour 2^o fonture

10 Cartes perforées sont numérotées de No. 1(R-2) à No. 10(R-2).

Chaque carte peut être utilisée tête beche et est marquée 'A' et 'B'.

Les instructions pour mettre les cartes perforées en place sont données dans le livret d'instruction pour la première fonture. (Livret d'instructions.)

Card No.	A	B	C	D	E	F
No. 1 (R-2)				○		
No. 2 (R-2)				○		
No. 3 (R-2)				○		
No. 4 (R-2)				○		
No. 5 (R-2)				○		
No. 6 (R-2)				○		
No. 7 (R-2)					○	○
No. 8 (R-2)					○	○
No. 9 (R-2)	○				○	○
No. 10 (R-2)	○				○	○

Vous pouvez exécuter les motifs suivants avec les cartes perforées.

- A - Côtes bonneterie en relief
- B - Côtes bonneterie fantaisie
- C - Variation de côtes
- D - Point ajouré
- E - Point filet
- F - Point tapis

No. 1					○	
No. 2		○	○			
No. 4		○	○			
No. 7		○	○			
No. 8		○	○			
No. 9		○	○			
No. 10		○	○		○	
No. 11		○	○			
No. 12		○	○			
No. 13					○	
No. 17					○	

Les cartes perforées livrées avec la machine et indiquées ici sont utilisables pour les côtes.



COTES 2 x 2

Deux méthodes sont indiquées ci-dessous:
L'une est utilisée pour un tricot en laine moyenne (tableau des opérations 'A') et l'autre pour un tricot en laine épaisse (tableau des opérations 'B').

A																						
①	1	●	S	●		Λ		●	●	≡	=	□	←	□	=	0	0	↑	H	5		
	2																				→	
	3																					
	4											□					1	1			←	
	5					⊖															→	
	6					Λ															←	
②												□					4	4			6	↔

B																						
①	1	●	S	●		Λ		●	●	≡	=	□	←	□	=	0	0	↑	H	5		
	2																				→	
	3																					
	4											□					1	1			←	
	5					⊖															→	
	6					Λ															←	
②												□					7	7		P	6	↔

Augmenter progressivement la densité.

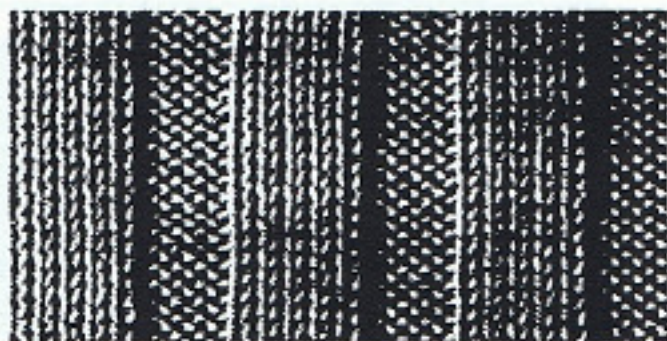

COTES LARGES

C'est une côte qui est formée avec plus de trois mailles à l'endroit et trois mailles à l'envers. (l'échantillon est en côtes 5 x 5).

Deux méthodes sont indiquées ci-dessous :
 l'une est utilisée pour un tricot en laine moyenne (tableau des opérations 'A'),
 l'autre est utilisée pour un tricot en laine épaisse (tableau des opérations 'B').

A																					
①	1	●	S	●		Λ		●	●	=	=	□	←	□	=	0	0	↑	H	5	
	2																			→	
	3																				
	4											□					4	6			←
	5					⊖															→
	6					Λ															←
	7																			*	
②												□									→

B																					
①	1	●	S	●		Λ		●	●	=	=	□	←	□	=	0	0	↑	P	5	
	2																			→	
	3																				
	4											□					6	8			←
	5					⊖															→
	6					Λ															←
	7																			*	
②												□									→

* Mettre les aiguilles de lisière des deux fontures en position B en transférant des mailles si nécessaire.

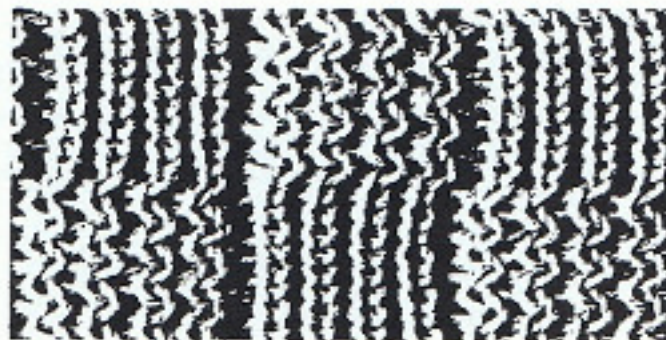

VARIATION DES COTES PERLEES

Ceci est une combinaison de côtes perlées et de côtes perlées chevalées avec la sélection des aiguilles indiquée sur le tableau des opérations.

L'échantillon est tricoté avec de la laine moyenne.

①	1	●	S	●		^		●	●	=	□	←	□	=	0	0	↑	H	5		
	2																			→	
	3																				
	4																				←
	5																				→
	6																				←
②	1					^		▲													←
																					←
																					←
	2																				←
																					←
																					←
																					←



COTES ANGLAISES

Jetés un rang sur deux alternativement sur les deux fontures.

L'échantillon est tricoté en côtes 1 x 1 avec de la laine moyenne.

①	1	●	S	●		^		●	●	=	□	←	□	=	0	0	↑	P	5		
	2																			→	
	3																				
	4																				←
	5																				→
	6																				←
②		●				^		▲							0	0	1				←
																					←
																					←



COTES PLATES CHEVALEES

Lorsque le chariot de la première fonture tricote du jersey, le chariot de la deuxième fonture, à l'aide de la sélection d'aiguilles tricote des chevrons. Grâce à la poignée de chevalement, les mouvements de la deuxième fonture donnent un effet de chevrons.

L'échantillon est tricoté avec de la laine moyenne.

1	● S ●	^ ● ●		=		=	0 0	↑	H	5			
2												→	
3													
4									2 4			←	
5			⊖									→	
6			^									←	
7													
8									6			5 →	
												4 →	
												3 →	
												2 →	
												1 →	
												0 →	
												1 →	
												2 →	
												5 →	
												10 →	
												6 →	

*Tricotez en décalant la deuxième fonture d'un point à chaque rang à gauche et à droite, alternativement et à intervalles réguliers afin d'obtenir le motif zig zag. Mettez les dernières aiguilles 1 - 5 en position D, pendant que vous tricotez.

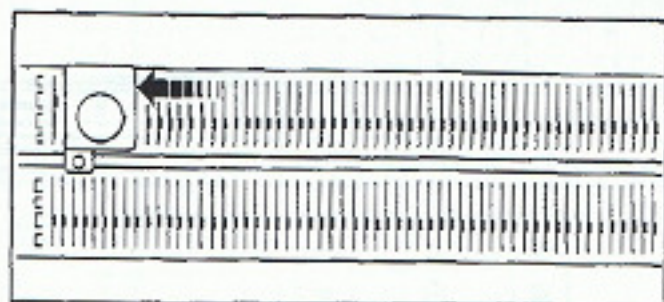

Si les mailles ont tendance à être lâches

Ramenez les aiguilles de la première fonture en position C avec le chariot PCA.



TRICOT CIRCULAIRE

Les chariots tricotent alternativement sur une fonture et sur l'autre.

Réglez le cadran de densité de la deuxième fonture 2 chiffres plus grands que celui de la première fonture.

L'échantillon est tricoté avec de la laine moyenne.

①	1	●	S	●	II	Λ	II	●	●	=	=	□	←	□	=	0	0	↑	H	5	
	2																				→*
	3																				
②				▲	⊖							□				6	8		P		⇌**

*Tricotez avec le nylon de montage.

** Lorsque vous passez le chariot de gauche à droite, avant de le passer, montez 5 aiguilles de chaque côté de la partie en travail en position D ou bien placez toutes les aiguilles de la deuxième fonture en position C en utilisant le PCA (sans le presseur).

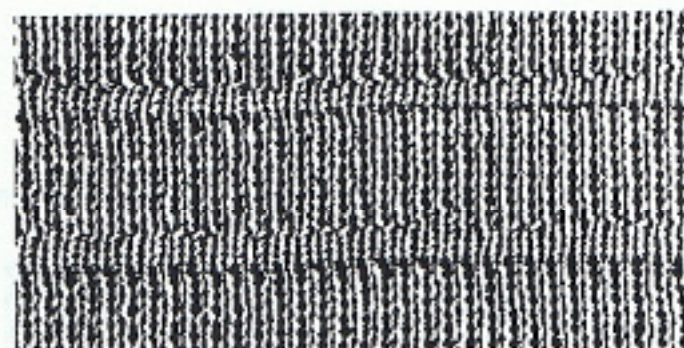

VARIATION DE COTES BONNETERIE

Au cours d'un tricot en côtes bonneterie, faire trois ou quatre rangs avec la deuxième fonture, répéter ceci à intervalles réguliers.

Cet échantillon est tricoté avec une laine fine.

①	1	●	S	●	II	Λ	II	●	●	=	=	□	←	□	=	0	0	↑	H	5	
	2																				→
	3																				
	4											□					2				⇌
	5					⊖															⇌
	6					Λ															⇌
②	1			●		Λ		●				□				2	3				⇌)10
	2			●		⊖		●													⇌)4

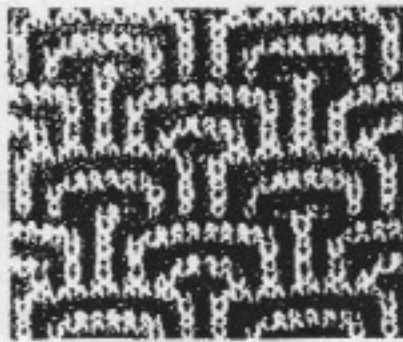

Endroit

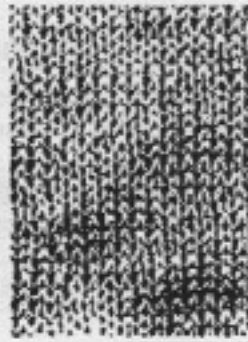

Envers

POINTS FANTAISIE EN MAILLES GLISSEES SRP 60

Le modèle représenté ci-contre est tricoté avec une carte perforée, en mailles glissées.

Le motif est travaillé sur la fonture principale et l'envers uni sur la deuxième fonture.

Le modèle est tricoté avec le changeur de couleur.

	A B C D				S		O		1		H		5	
1	●	⊙	⊙	⊙	●	Λ	●	●	●	●	●	●	●	●
2													—	
3													—	
4								2	2	⊙				—
5						⊙								—
6						Λ								—
7	↓				▽	▽		4	4	⊙				—
8	2eme Couleur dans la noix B, placer le curseur													
9	1	②	①							*				—
1	1-2	▽	①	②		⊙				0				—/2
2	3-4		②	①						1				—/2

① 1-8 Régler la machine d'après les instructions et tricoter comme pour le Jacquard Norvégiens de la page précédente.

9 Mettre le crochet A en position ②
Mettre le crochet B en position ①
Placer verticalement le doigt du changeur de couleurs et tricoter un rang de droite à gauche.

IMPORTANT:

Poussez le charlot assez loin vers la gauche au niveau du levier pour déclencher ce demier.

② 1-2 Mettre en service la carte (levier de côté ▼)
Levier de point sur S, ⊙ (maille glissée)
Continuer de tricoter en suivant les instructions.

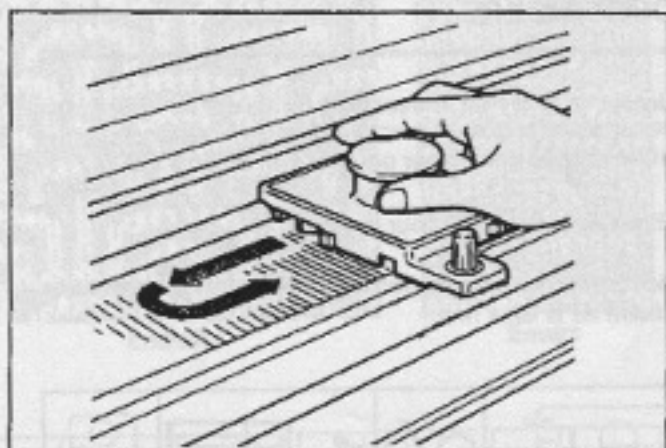

- 4 Placez le PCA (sans le presseur P) du côté droit de la fonture (voir page 11). Déplacez le à gauche et ramenez le à droite de façon à ce que les mailles tombent et que les aiguilles s'alignent en position B.

- 5 Réglez le levier de point sur fil tiré (⊖ S) et tricotez 3 rangs en fil perdu.

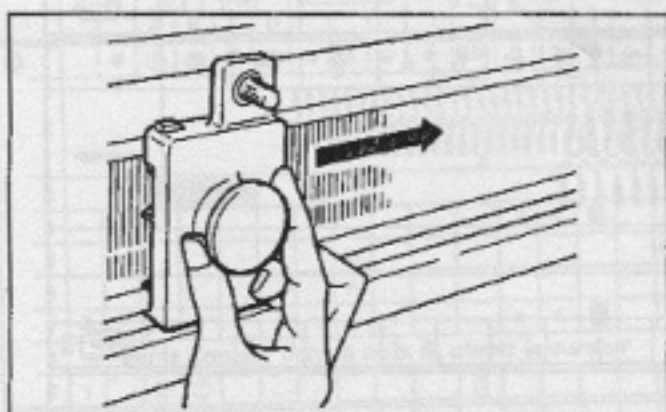

- 6 Passer le PCA de gauche à droite sur la 2^o fonture (voir p 11) pour remettre les aiguilles en position C.

- 7 Remplacez le fil perdu par le fil principal dans la noix et tricotez de gauche à droite.

- 8 Poussez le PCA sur la deuxième fonture de gauche à droite.

- 9 Tricotez de droite à gauche.

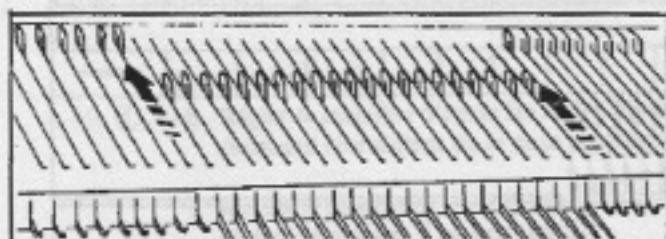

- 10 Poussez les deux dernières aiguilles de la première fonture en position A.

- ⊕ -1 Passez le PCA sur la deuxième fonture de gauche à droite pour remettre les aiguilles dans la position C.

- 2 Réglez le bouton d'arrêt sur ▼ et le levier de côté droit sur ▲, et tricotez ensuite 1 rang de gauche à droite.

(Toutes les aiguilles en position C tricotent sur la deuxième fonture, sur la première fonture tricotent seulement les aiguilles sélectionnées.)

- 3 Poussez les aiguilles de la deuxième fonture en position C à l'aide du PCA.

- 4 Tricotez un rang de droite à gauche.

- 5 Enlevez les mailles de la première fonture en utilisant le PCA.

Répétez ⊕ - 1 — ⊕ - 5 pour le tricot principal.

Suspendez les peignes de lisière avec poids après dix rangs et remontez les 10 rangs suivants.

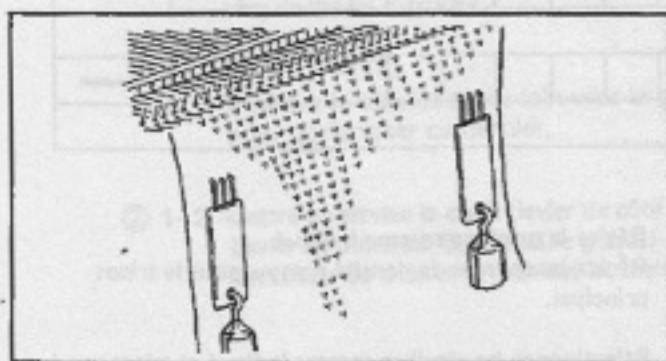

No. 2 R-2

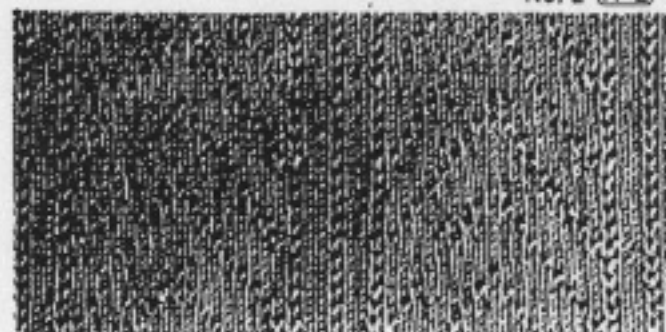

D'autres exemples avec des cartes perforées sont montrés ci-dessous.

No.3 R-2 -A



No.4 R-2 -A

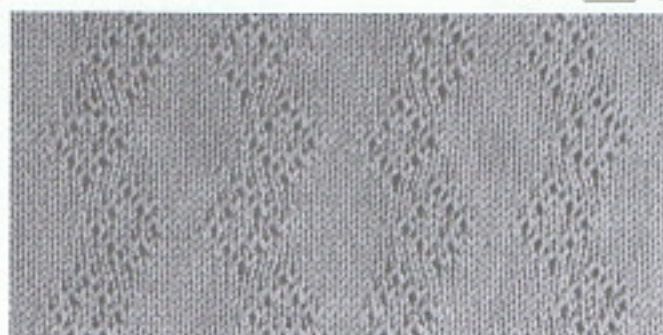

No.5 R-2 -A

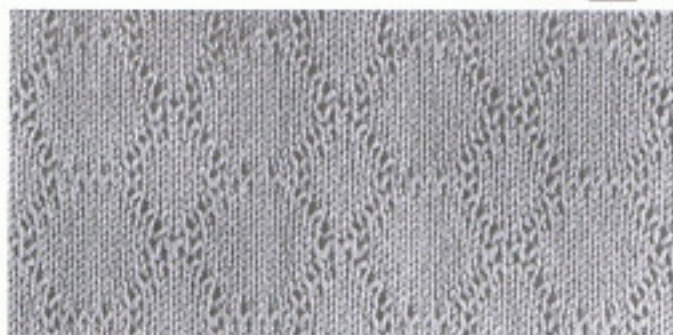

No.6 R-2 -A



No.7 R-2 -A



No.8 R-2 -A

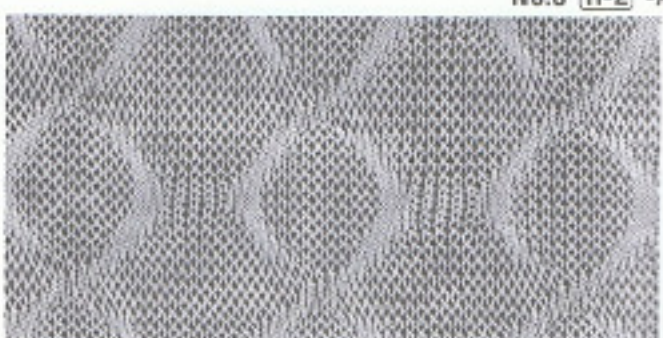

No.9 R-2 -A



No.10 R-2 -A

POINT DE FILET

Ce tricot est effectué de la même façon que le point ajouré avec une laine très fine.

L'échantillon à gauche est tricoté sans carte perforée.

Les cartes perforées pour points tapis peuvent être utilisées

Lorsque vous repassez, passez le fer dans le sens vertical du tricot.

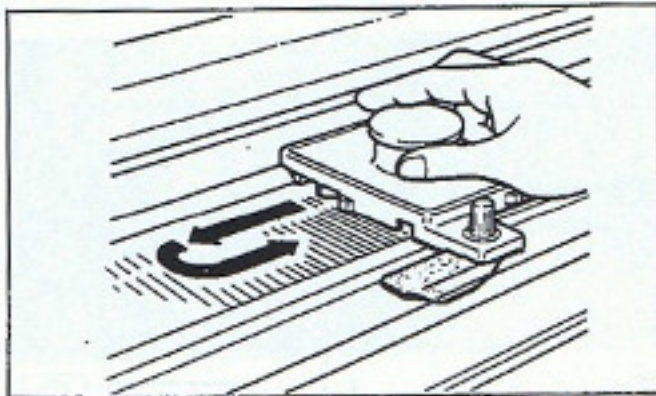

- ①-4 Placez le PCA avec le presseur P sur le côté droit de la première fonture (voir page 11). Poussez le à gauche et ramenez le à droite, de façon à ce que les mailles sur la première fonture tombent et les aiguilles soient en position B.

- 5 Réglez le levier de point sur fil tiré (\ominus ,S) et tricotez 3 rangs en fil perdu.

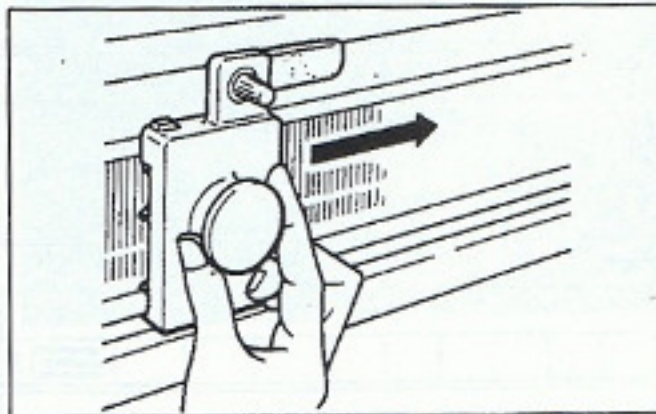

- 6 Placez le PCA sur le côté gauche de la deuxième fonture (voir page 11), et poussez le à droite pour mettre les aiguilles en position C.



- 7 Remplacez la laine perdue dans la noix par la laine principale.

Mettez le levier de la noix auxiliaire sur P, (droite) et enfitez le fil de fond dans la noix auxiliaire.

OPERATIONS:

- (1) Abaissez la deuxième fonture dans sa position moyenne en appuyant une fois sur le levier d'abaissement (rouge).

- (2) Enfilez le fil fin dans l'ensemble tension.

- (3) Faites une boucle au bout du fil et tenez la au-dessus de la noix auxiliaire.

- (4) Introduisez le crochet par dessous dans la noix auxiliaire 'A' et le guide fil 'B' et attrapez la boucle.

- (5) Tirez le crochet en bas le fil passe dans le guide fil et la noix auxiliaire.

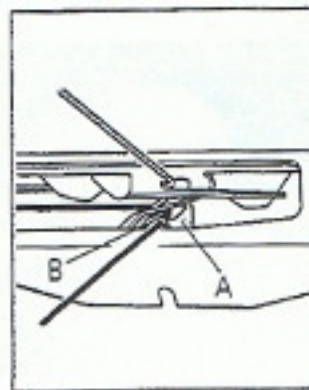
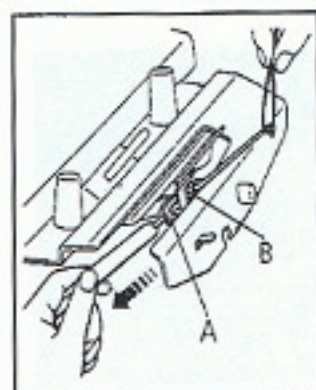
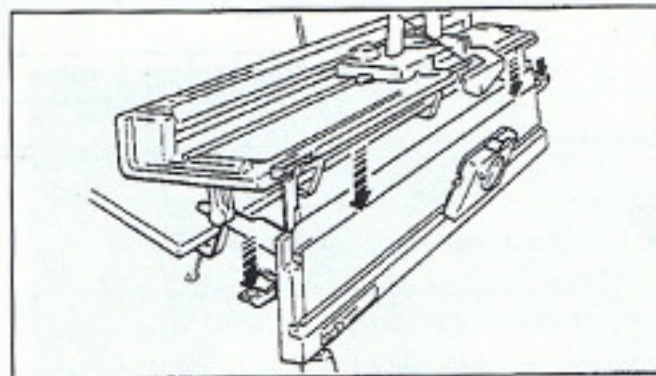

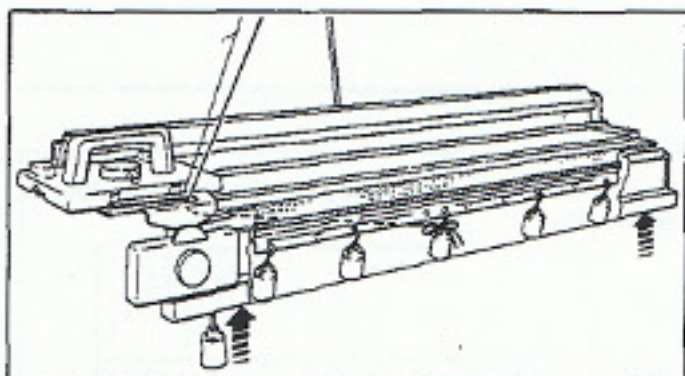

- (6) Accrochez le bout du fil au crochet d'un poids du peigne de montage.
- (7) Poussez la deuxième fonture à sa position haute. Vérifiez, que les aiguilles de la deuxième fonture soient en position B.

IMPORTANT:

Vérifiez, que le chariot de la deuxième fonture soit bien assemblé à l'avant-chariot.

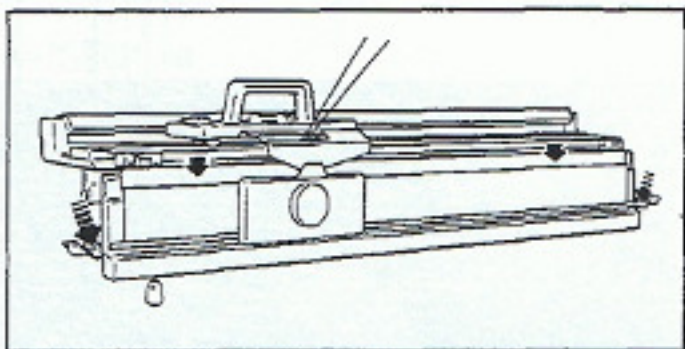

Abaissez les deux leviers d'écartement (bleus) pour élargir l'espace entre les deux fontures.

Tricotez un rang de gauche à droite.

Si les deux fils s'embrouillent ou relâchent, tirez les derrière l'ensemble tension, avant de passer le chariot.

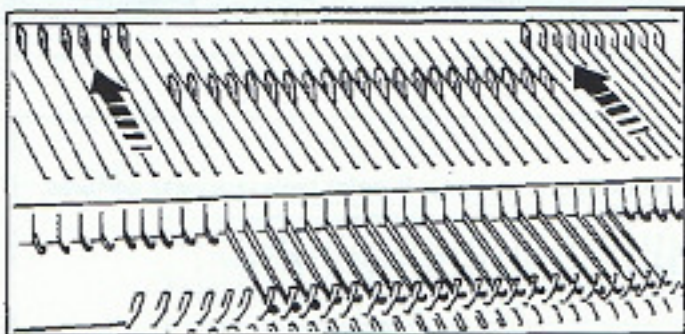

- 8 Poussez le PCA sur la deuxième fonture de gauche à droite.

- 9 Tricotez un rang de droite à gauche.

- 10 Pour faciliter l'assemblage du tricot, poussez 5 aiguilles de la première fonture en position A.

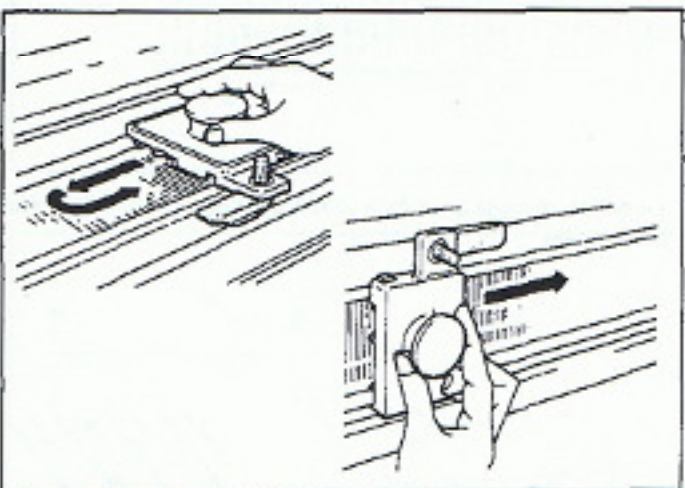

- ② -1 Passez le PCA sur la deuxième fonture de gauche à droite pour mettre les aiguilles en position C.

- 2 Réglez le bouton d'arrêt de la carte sur ▼ et le levier de côté droit sur ▲, et tricotez ensuite de gauche à droite.

- 3 Poussez les aiguilles de la deuxième fonture en position C, en utilisant le PCA.

- 4 Tricotez un rang de droite à gauche.

- 5 Faites tomber les mailles de la première fonture, en utilisant le PCA.

Répétez ② - 1 — ② - 5 pour le tricot principal.

Suspendez les peignes de lisière avec poids après 10 rangs, remontez les tous les 10 rangs.

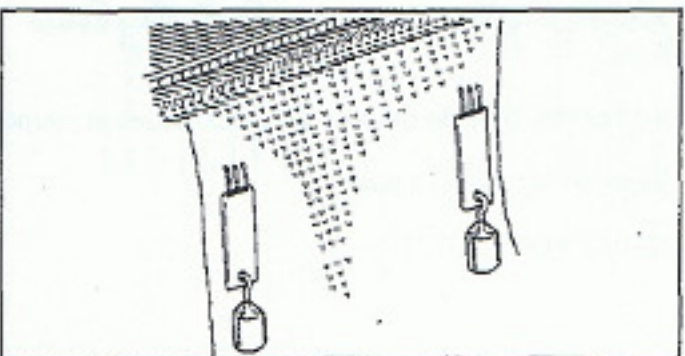

No.8 **R-2** -A



Vous pouvez utiliser les cartes perforées ci-dessous pour le point tapis.

No.9 **R-2** -A



No.10 **R-2** -A

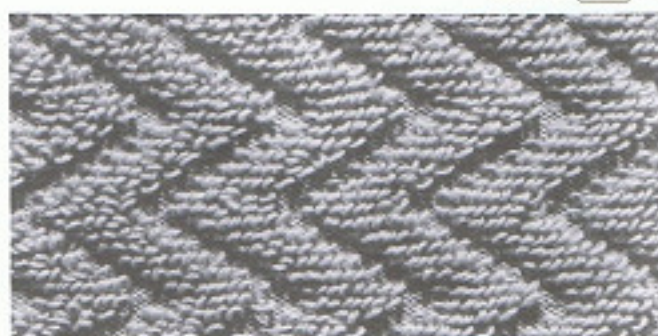

Vous pouvez exécuter le point tapis sans carte perforée.



Le tricot terminé peut être utilisé avec des boucles fermées ou coupées.



Pour couper les boucles, étendez le tricot sur une surface plane.

Insérez une lame de ciseaux dans les boucles et coupez-les.

Vaporisez la surface du tricot.

NE PAS REPASSER.

FAIRE UN ECHANTILLON DE TRICOT

ECHANTILLON

Pour réaliser un vêtement en côtes, vous tricotez alors sur deux fontures. Dans la majorité des cas, les aiguilles ne sont pas toutes en travail sur les deux fontures.

Dans ce cas, il faut prendre une méthode particulière pour réaliser et mesurer l'échantillon.

COMMENT TRICOTER UN ECHANTILLON.

Avant de tricoter l'échantillon, trouvez le numéro de densité adapté à la laine que vous avez choisie.

Tricotez ensuite l'échantillon comme suit :

- (1) Mettre en travail 35 aiguilles de part et d'autre du centre (0), sur les deux fontures.

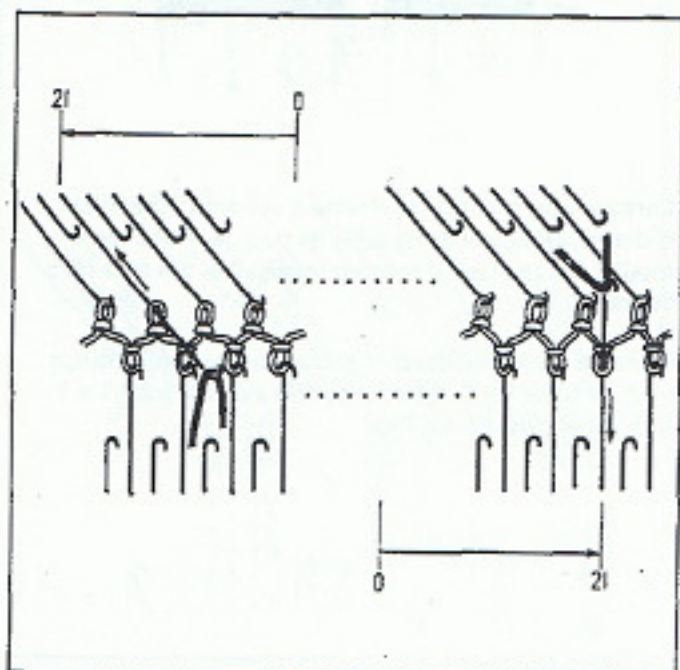
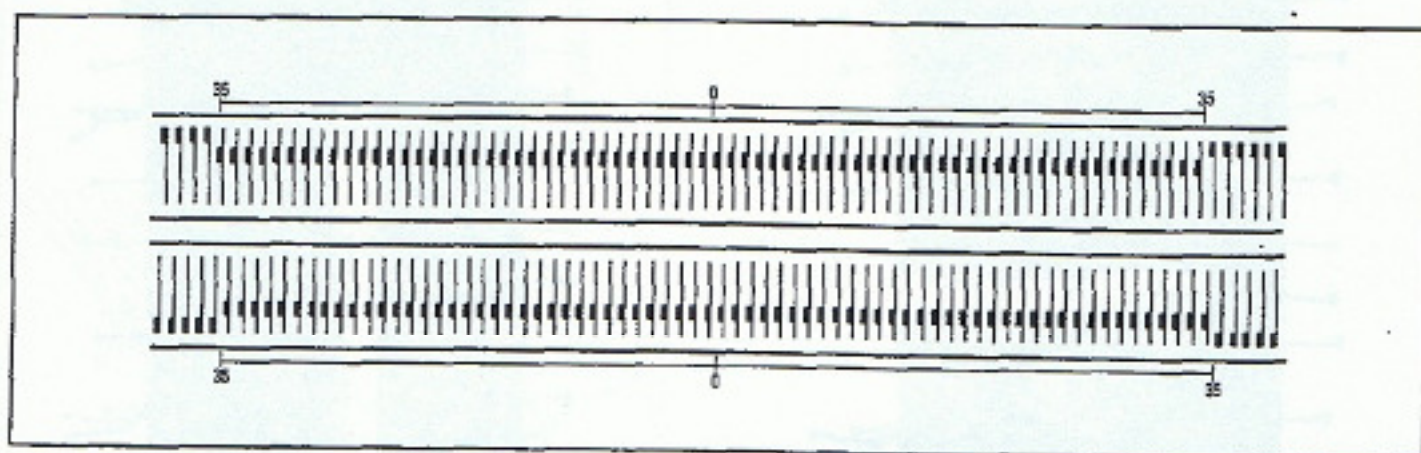
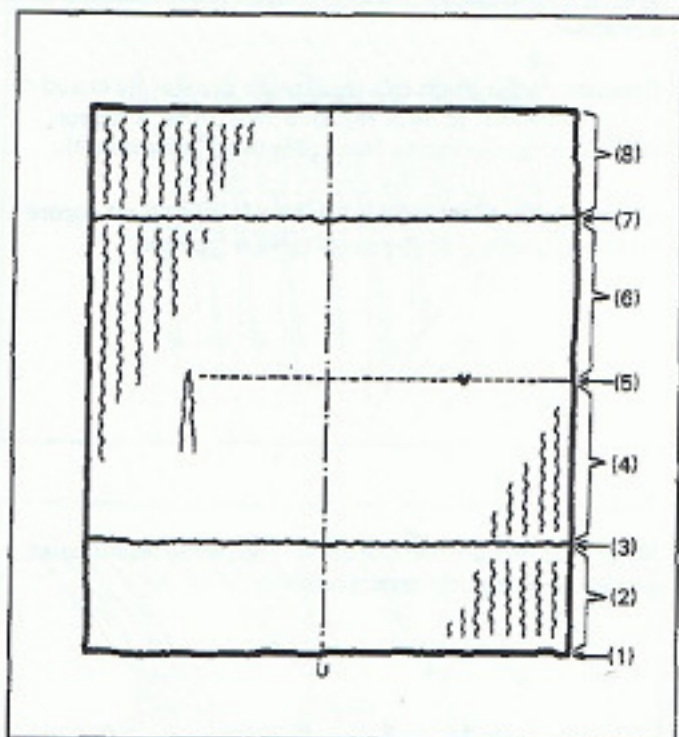

- (2) Faites le montage et tricotez 20 rangs.
- (3) Tricotez 2 rangs avec un fil contrastant.
- (4) Tricotez ensuite 30 rangs avec la laine principale.
- (5) Marquez à l'aide d'un fil contrastant manuellement la 21^{ème} aiguille à gauche et à droite du centre (0).
- (6) Tricotez encore 30 rangs.
- (7) Tricotez 2 rangs avec une laine contrastante.
- (8) Tricotez 20 rangs avec la laine principale.
- (9) Enlevez l'échantillon de la machine.

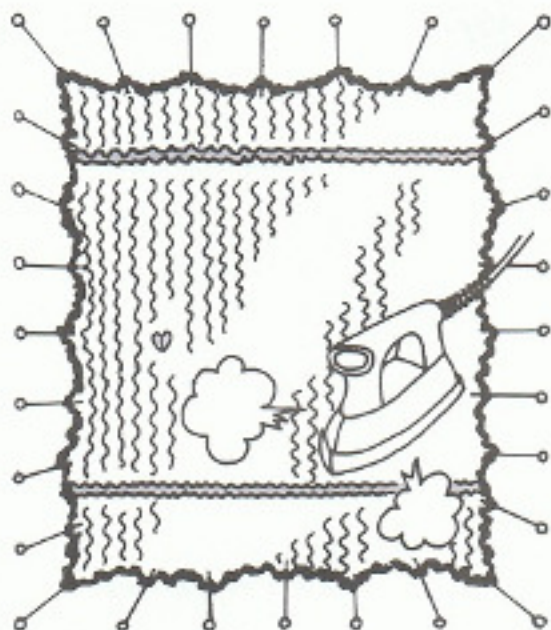

Laissez reposer votre échantillon pendant plusieurs heures, pour qu'il prenne bien sa forme. Ensuite étirez le un peu, comme il le serrait sur vous et épinglez le ainsi sur une table à repasser.

Repassez l'échantillon très légèrement avec un fer chaud et un linge humide. (Si vous repassez avec un fer à vapeur, veillez à ce que la vapeur humidifie tout l'échantillon).

Laissez sécher l'échantillon, mesurez le lorsqu'il est encore maintenu par les épingles sur la table à repasser.

Mesurez le nombre des mailles et rangs entre les marques, à l'aide de la règlette compta-mailles.

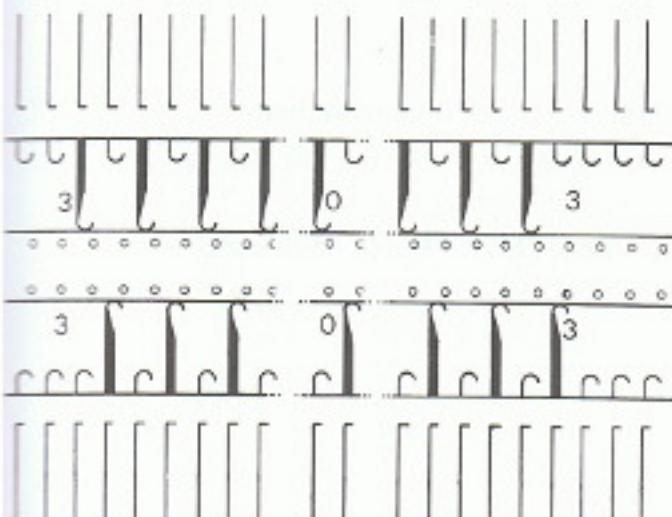
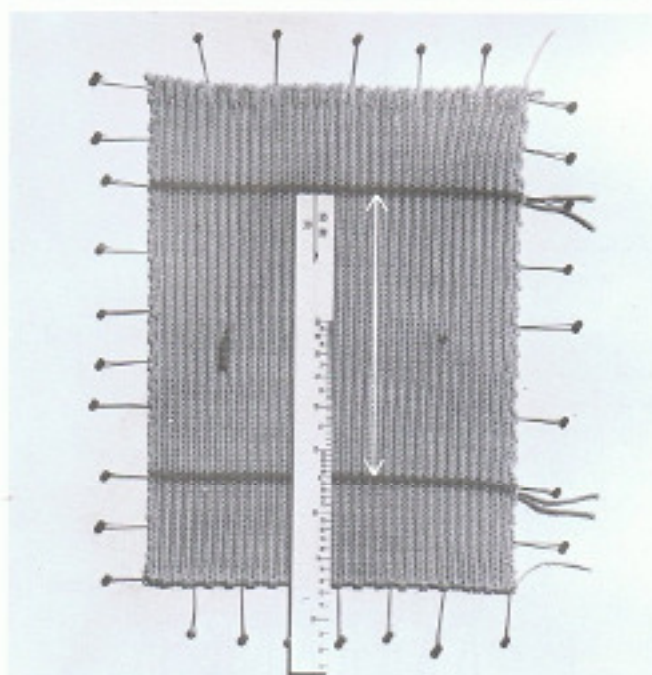
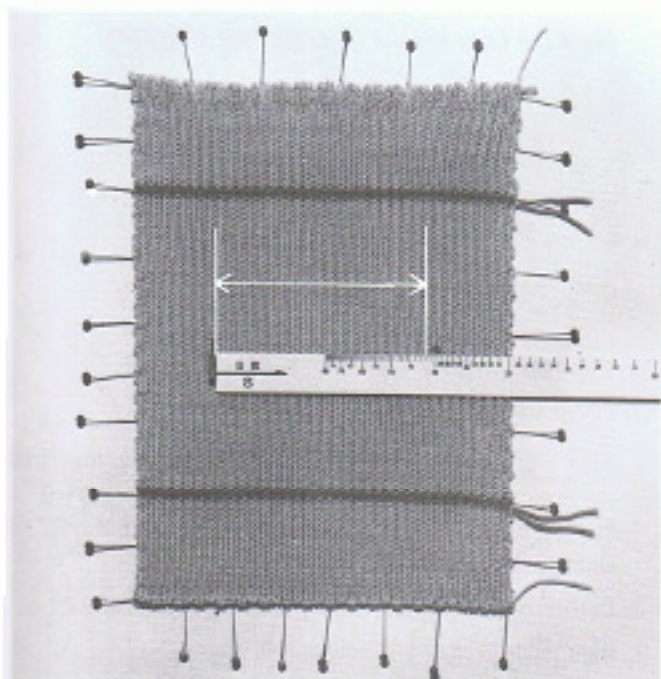

Lorsque vous tricotez un vêtement suivant l'échantillon ci-dessus, sélectionnez les aiguilles pour la largeur de la totalité des aiguilles, y compris les aiguilles qui sont hors de travail.

Exemple : Si 60 mailles sont comptées dans l'échantillon pour les côtes 1 x 1, sélectionnez les aiguilles pour 1 x 1 à l'intérieur des 60 aiguilles.

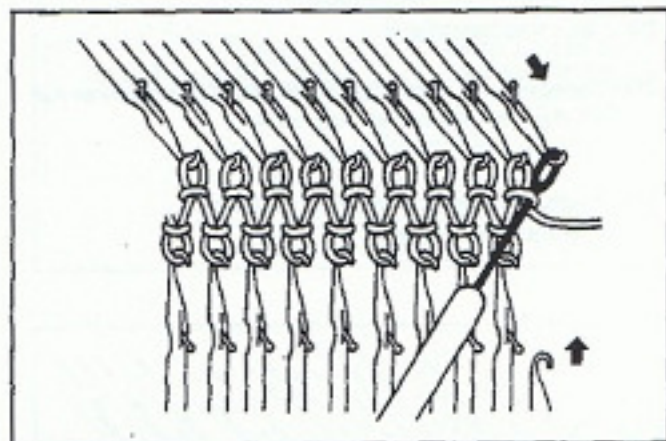

AUGMENTER UNE SEULE MAILLE

Pour les côtes 1 x 1 et 2 x 2, voir page 20.

Pour les côtes bonneterie :

- (1) Poussez une aiguille adjacente de la première ou deuxième fonture du côté du chariot de la position A dans la position B. Prenez la boucle sous la dernière maille et placez la sur l'aiguille.
- (2) Sur la première/deuxième fonture, poussez l'aiguille en position A dans la position B.
- (3) Placez le poids de lisière et continuez à tricoter.

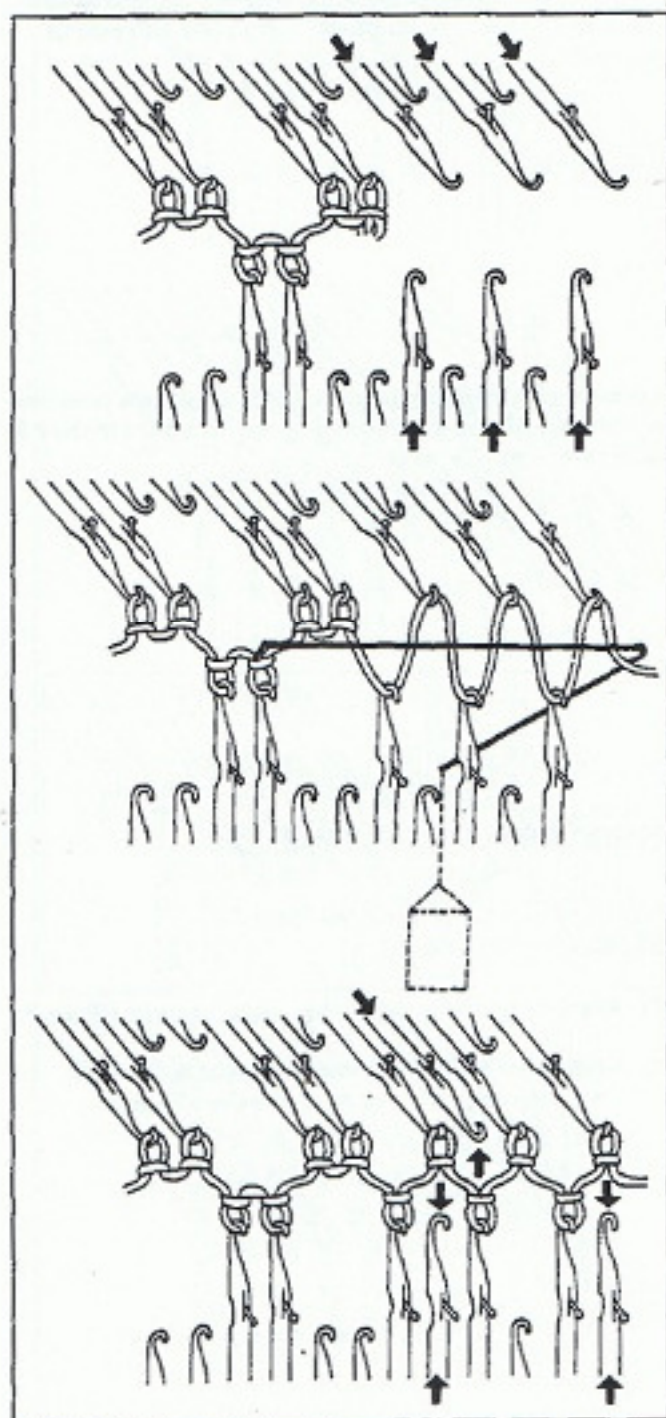

AUGMENTER PLUSIEURS MAILLES

Pour les côtes 1 x 1 et pour les côtes bonneterie, voir page 20.

Pour les côtes 2 x 2 :

- (1) Du côté opposé du chariot, poussez le nombre d'aiguilles nécessaires pour augmenter en position B, sur les deux fontures.
- (2) Tricotez un rang et mettez le poids de lisière.
- (3) Tricotez un rang. Positionnez les aiguilles en transférant les mailles comme indiqué.
- (4) Poussez les aiguilles vides dans la position A.

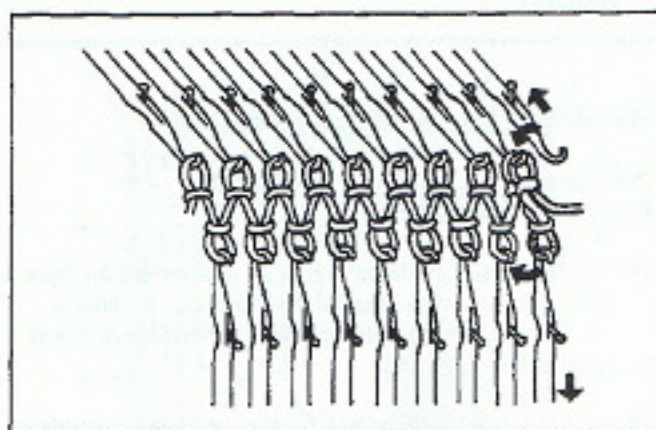

DIMINUER UNE SEULE MAILLE

Pour les côtes 1 x 1, voir page 21.

Pour les côtes bonneterie :

- (1) Transférez les dernières mailles des deux fontures sur les aiguilles adjacentes intérieures.
- (2) Poussez les aiguilles vides en position A. Continuez à tricoter.

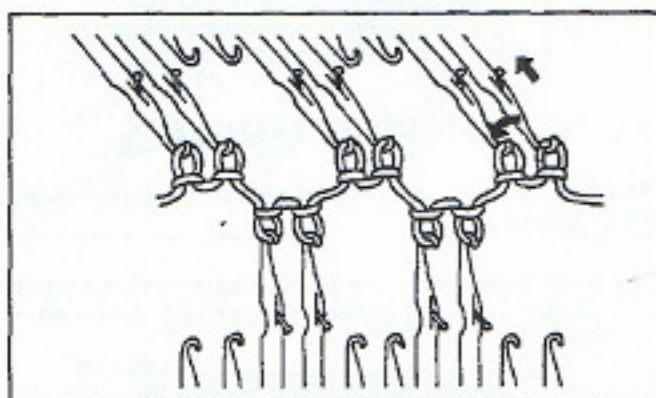

Pour les côtes 2 x 2 :

Lorsque deux dernières mailles se trouvent sur la première ou deuxième fonture, transférez la première sur l'aiguille adjacente.

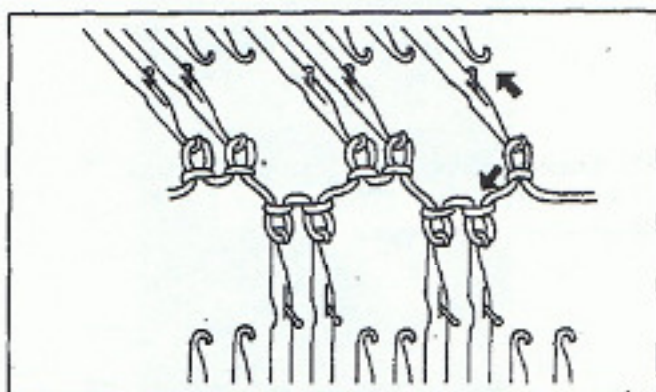

Lorsque seulement une dernière maille reste sur la première ou deuxième fonture, transférez la de la première fonture à la deuxième ou vice versa.

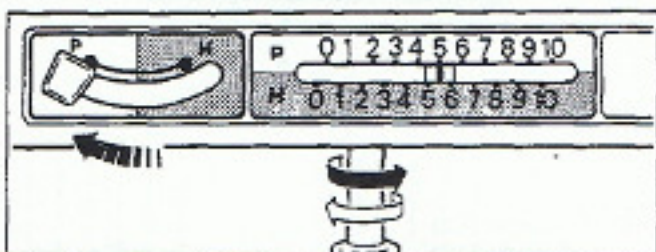

DIMINUER PLUSIEURS MAILLES

Pour les côtes 1 x 1 et 2 x 2, voir page 21.

Pour les côtes bonneterie :

- (1) Avant de transférer les mailles, réglez le levier HP sur P.
- (2) Après avoir diminué comme indiqué pour les côtes 1 x 1 (voir page 21), remettez le levier HP sur H.

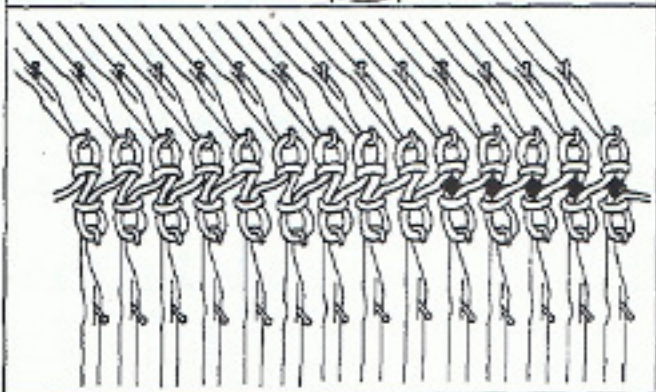

La MISE EN ATTENTE est utilisée pour les pinces, les épaules, le dos de pantalon.

Dans le cas où vous devriez mettre la dernière aiguille en position D comme pour les côtes 3x3, côtes chevalées, point tapis, point ajouré, mettre cette aiguille en position C et non en position D, du fait que les aiguilles en D ne sont pas tricotées lors d'une mise en attente.

MISE EN ATTENTE SANS CHEVALEMENT

Cette méthode s'emploie pour les côtes 1 x 1, 2 x 2, 3 x 3 (côtes larges), côtes bonneterie fantaisie, variation de côtes bonneterie, côtes bonneterie et côtes bonneterie double, etc.

MISE EN ATTENTE EN DIMINUANT

Mettez les rappels d'aiguilles des deux fontures sur l, — avant de commencer à tricoter.

- (1) Du côté opposé au chariot, mettre les aiguilles à diminuer en position D.
- (2) Tricoter un rang. Le fil passera au dessus des aiguilles en D.
- (3) Pour éviter de faire un trou, passer le fil sous la première aiguille en D.

(Si la mise en attente s'effectue des deux côtés répéter l'étape (1) avant de tricoter le rang suivant.)

Vérifiez, que le fil ne soit pas pris dans la grille 'A'.

- (4) Tricotez un rang.
L'opération de mise en attente est terminée.

- (5) Répétez les étapes (1) à (4).

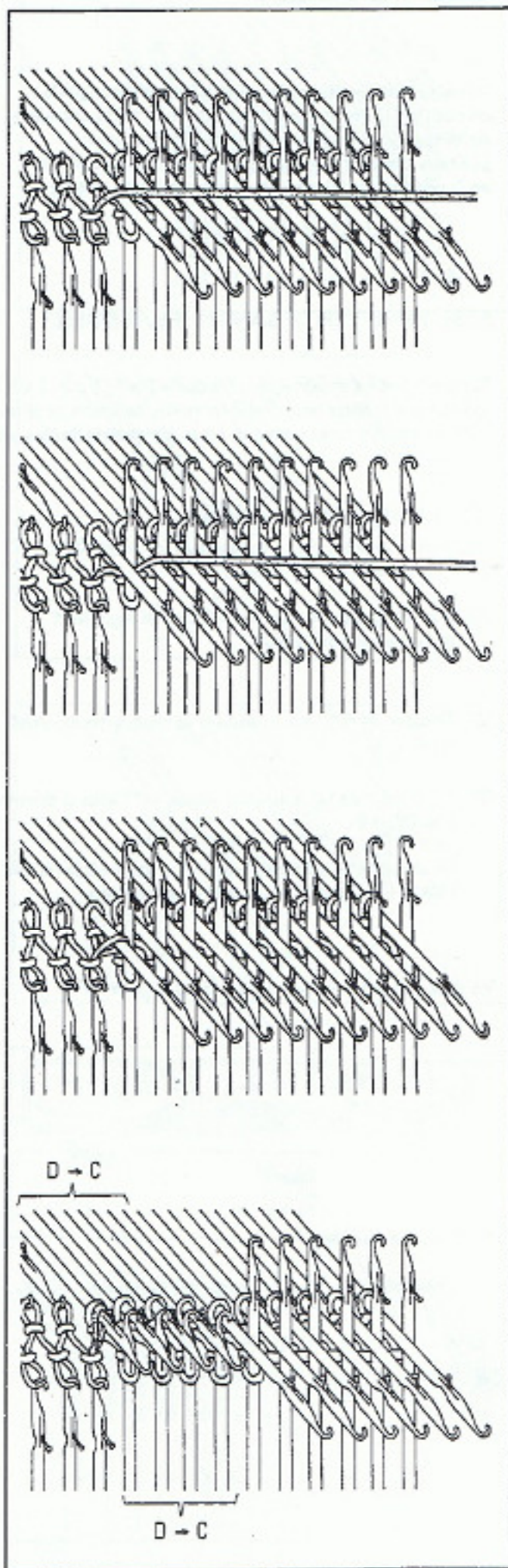

MISE EN ATTENTE EN AUGMENTANT

Les rappels d'aiguilles des chariots des deux fontures sont respectivement sur les positions I, -

- (1) Du côté opposé au chariot, mettre le nombre nécessaire d'aiguilles en position D.
- (2) Tricotez un rang, le fil passe au dessus des aiguilles en position D.
- (3) Pour éviter de faire un trou dans le tricot, passez la laine sous la première aiguille en position D (la plus proche des aiguilles en travail).

(Si la mise en attente est effectuée des deux côtés, répéter l'étape (1) avant de tricoter le rang suivant.)

- (4) Tricotez un rang.

- (5) Du côté opposé au chariot, repousser le nombre d'aiguilles de la position D à la position C. Tricoter un rang.

Note : Lorsque vous effectuez un tricot avec motif les mailles des aiguilles en D doivent être remises dans les crochets des aiguilles avec le poinçon.

- (6) Répéter les opérations (3) et (5).

MISE EN ATTENTE AVEC CHEVALEMENT

Les aiguilles en position D de la première fonture croisent les aiguilles opposées de la deuxième fonture. Dans ce cas, vous ne pouvez pas chevaier, vous risquez d'endommager les aiguilles. Aussi, une technique spéciale pour la mise en attente est utilisée pour les côtes perlées chevalées, variation de chevalement, chevron et autres points nécessitant un chevalement.

- * Pour la mise en attente en variation de chevalement passer 4 à 5 aiguilles de la position B à la position C.

MISE EN ATTENTE EN DIMINUANT

Procéder comme pour la mise en attente sans chevalement sauf en ce qui concerne l'opération (1).

Côté opposé au chariot, prendre sur la première fonture les mailles à mettre en attente. Tricoter à la main avec le nylon de montage en les ramenant en position A. Mettre les aiguilles correspondantes de la deuxième fonture en position D.

Pour terminer la mise en attente, passer de la position D à la position C, les aiguilles de la deuxième fonture. Remettre les mailles qui sont sur le nylon de montage dans les crochets des aiguilles de la première fonture.

MISE EN ATTENTE EN AUGMENTANT

Côté opposé au chariot, laisser les aiguilles de la première fonture qui sont en attente sur le nylon de montage en position A et les aiguilles correspondantes de la deuxième fonture en position D.

Chaque fois que vous reprenez en travail les mailles mises en attente, remettre les mailles de la première fonture dans les crochets des aiguilles correspondantes et celles de la deuxième fonture de la position D à la position C avant de tricoter.

Les autres opérations s'effectuent de la même façon que la mise en attente en diminuant.

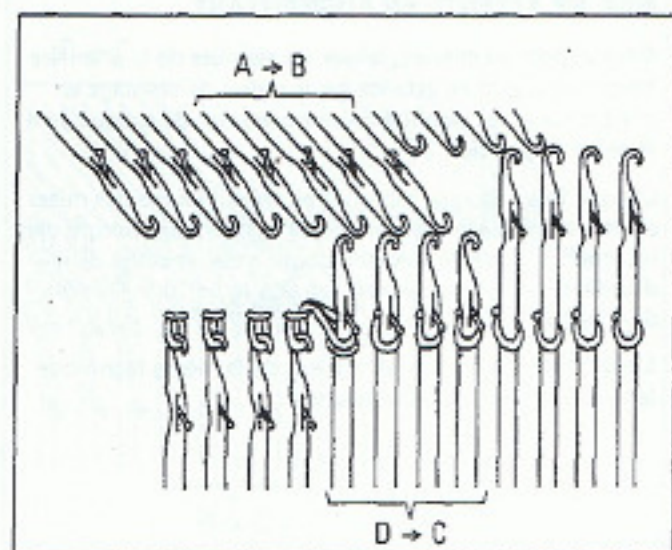
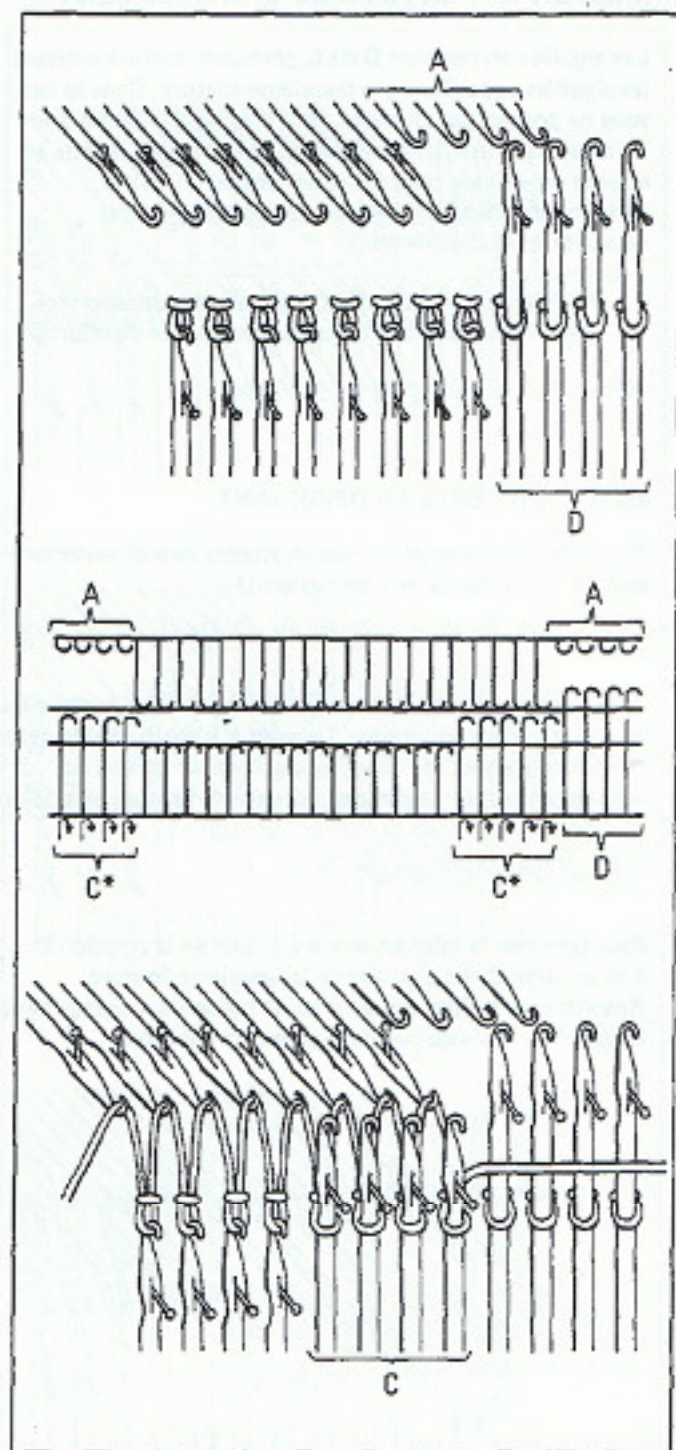

MISE EN ATTENTE POUR POINT TAPIS ET DENTELLE

Mettre les rappels d'aiguilles des deux fontures sur leurs positions respectives I, —
En point tapis, commencer la mise en attente après avoir fait tomber les mailles de la première fonture avec le PCA.

MISE EN ATTENTE EN DIMINUANT

- (1) Côté opposé au chariot pousser les aiguilles de la première fonture à mettre en attente en position A et celles de la 2ème fonture en position D.
(Si la mise en attente est effectuée des deux côtés, mettre en attente en position A sur la première fonture les aiguilles du côté du chariot.)
- (2) Des deux côtés de la deuxième fonture, poussez 4 ou 5 aiguilles en travail dans la position D et ensuite dans la position C (*) au lieu d'utiliser le PCA qui ne peut pas être utilisé avec la mise en attente.
- (3) Tricoter un rang.
- (4) Pour éviter de faire un trou dans le tricot, passer la laine sous la première aiguille en D, côté aiguilles en travail.
(Si la mise en attente est effectuée des deux côtés, pousser les aiguilles à mettre en attente en position D côté opposé au chariot.)
- (5) Travaillez de la même façon comme indiqué pour (2) et tricotez un rang.
- (6) Répéter les opérations (1) à (4).

MISE EN ATTENTE EN AUGMENTANT

Côté opposé au chariot, pousser le nombre nécessaire d'aiguilles en position A sur la première fonture, en position D sur la deuxième fonture.
Contrairement à la mise en attente en diminuant, pousser les aiguilles de la première fonture en position B et celles de la deuxième fonture en C.
Les autres opérations s'effectuent de la même manière que pour la mise en attente en diminuant.

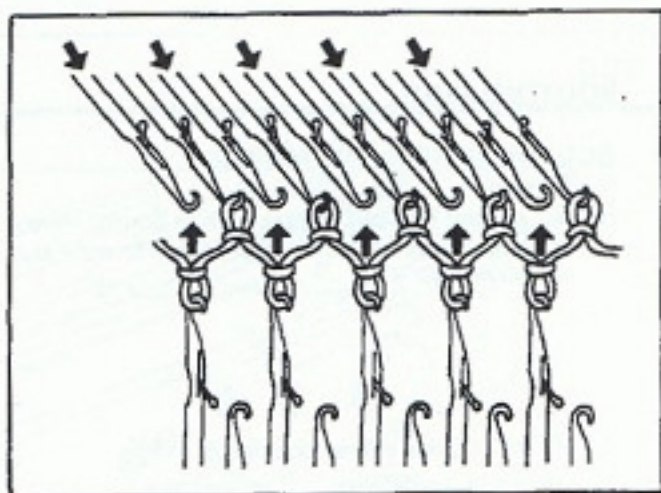

CHANGEMENT DE FONTURE pour terminer un tricot en laine perdue.

1. Poussez les aiguilles vides de la première fonture en position B.

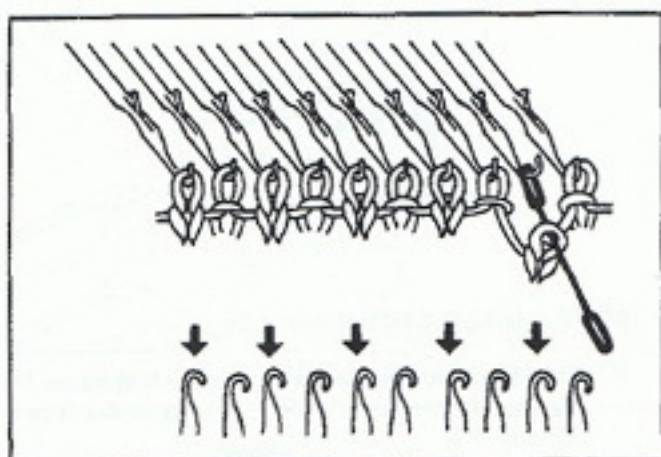

2. Transférez les mailles de la deuxième fonture aux aiguilles correspondantes de la première fonture.

Descendez la deuxième fonture dans sa position la plus basse.

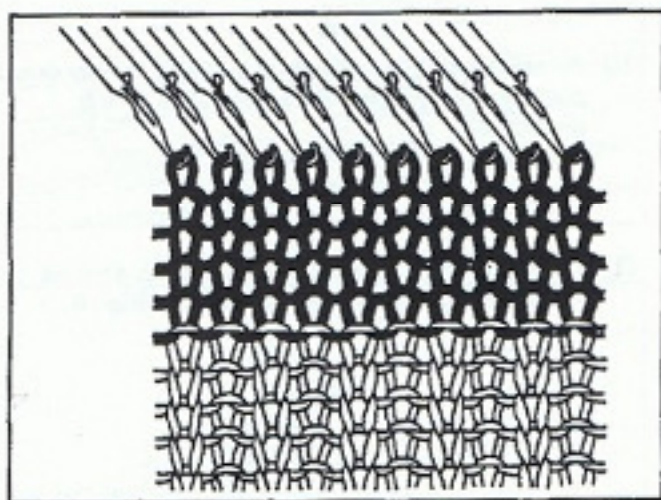

3. Remplacez l'avant chariot de la deuxième fonture par celui de la première fonture. Enfilez une laine contrastante dans la noix.

Tricotez 9 - 10 rangs avec le cadran de densité réglé quelques numéros supérieurs.

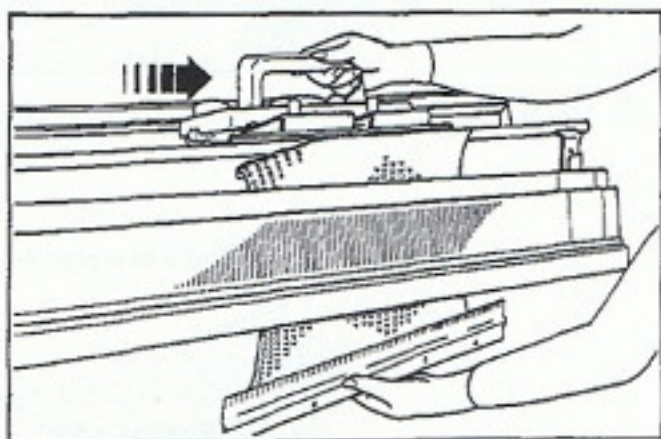

4. Enlevez la laine et les poids. Réglez le levier de point sur jersey (Λ,0).

Tenez le peigne de montage et déplacez le chariot pour enlever le tricot de la machine.

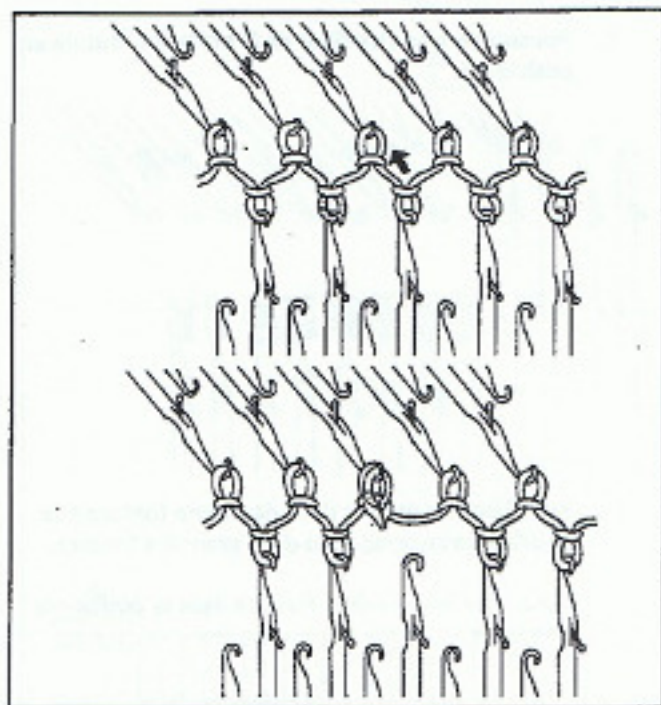

BOUTONNIERE

BOUTONNIERE A UNE MAILLE

- (1) A l'endroit où vous voulez faire la boutonnière, transférez une maille de la première fonture sur la deuxième.
- (2) Mettez l'aiguille vide en position B. Continuez à tricoter.

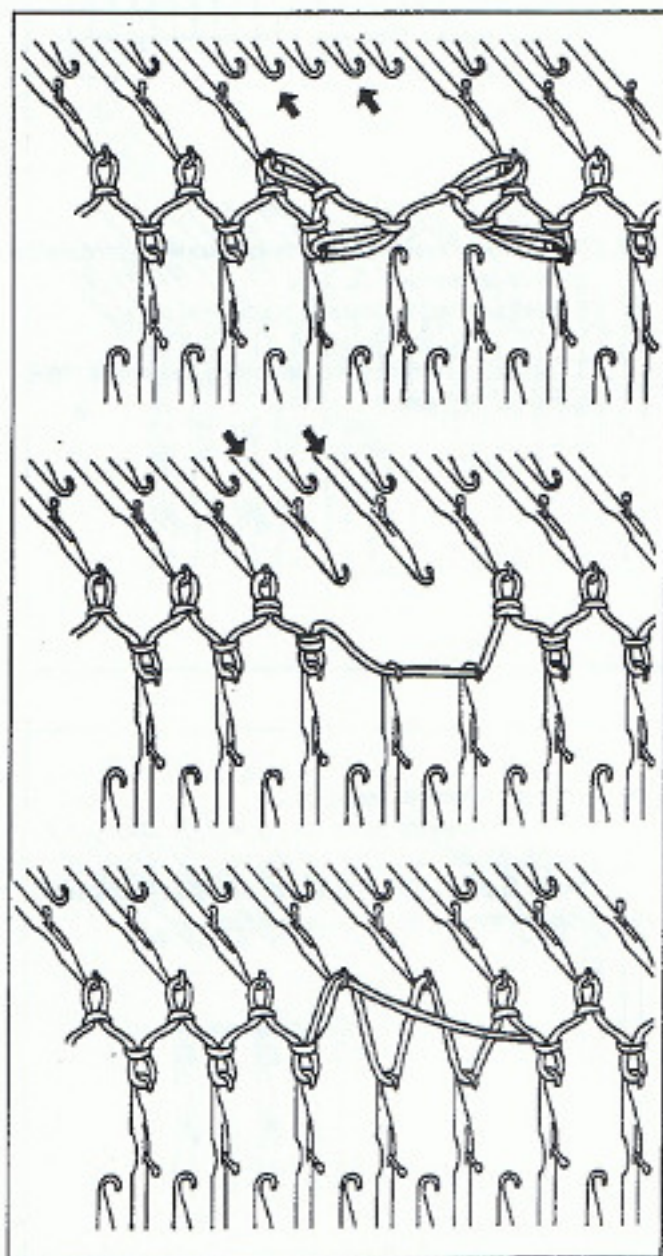

BOUTONNIERE A DEUX MAILLES

- (1) Transférez deux mailles de la première fonture sur leurs aiguilles adjacentes, à l'endroit où vous voulez faire la boutonnière. Faites la même chose sur la deuxième fonture.
- (2) Poussez les aiguilles vides de la première fonture dans la position A. Repoussez les aiguilles vides dans la position B.
- (3) Tricotez un rang, puis poussez les aiguilles dont les mailles avaient été transférées dans la position B.
- (4) Tricotez un rang.
- (5) Mettez la laine, qui pend sur une aiguille de la première fonture. Continuez à tricoter.

QUE FAIRE SI

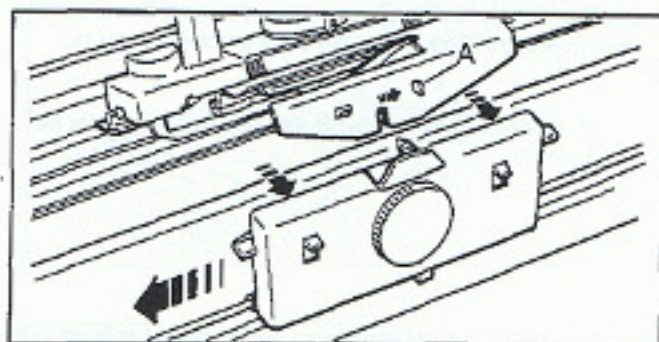

SI LE CHARIOT SE BLOQUE EN COURS DE TRICOT

1. Séparez l'avant chariot du chariot de la deuxième fonture en poussant l'enclencheur 'A' à droite.
2. Tirez le chariot vers vous et poussez le sur un des côtés de la fonture.

NE PAS FORCER.

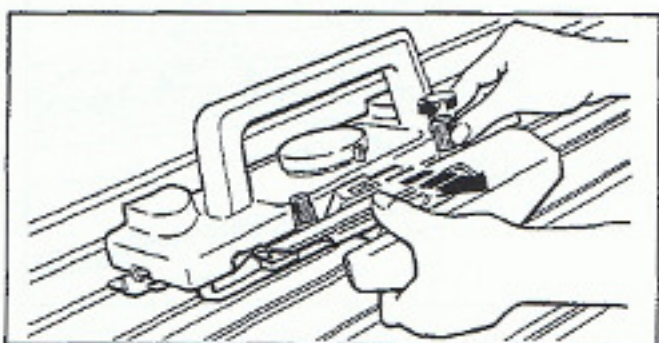

3. Enlevez l'avant chariot

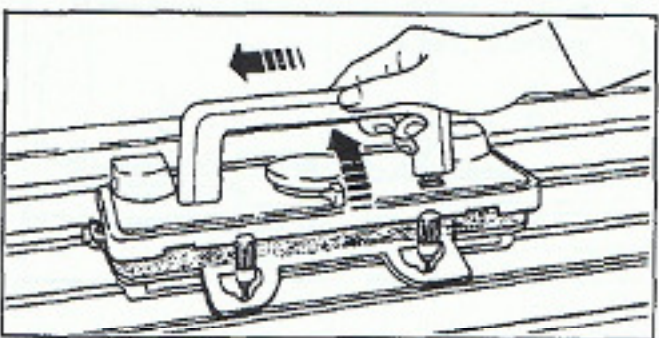

4. Soulevez le chariot avec sa poignée et passez le sur les aiguilles sans tricoter, jusqu'à ce qu'il se trouve à côté des aiguilles.
(Si vous utilisez des curseurs, enlevez les avant.)

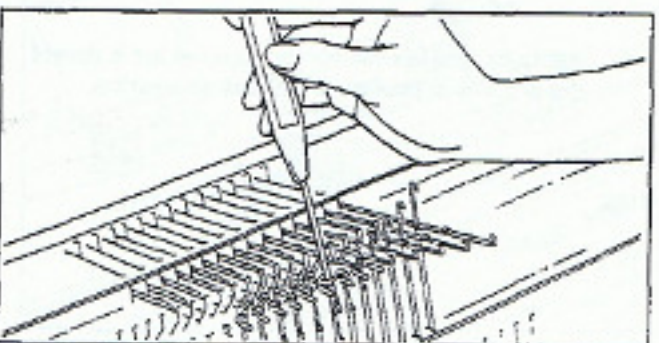

5. Alignez les aiguilles des deux fontures dans leur position originale.

Si une maille s'est mise derrière le clapet de l'aiguille, prenez la maille avec l'aiguille double chas et remettez la à sa place avant d'aligner l'aiguille.

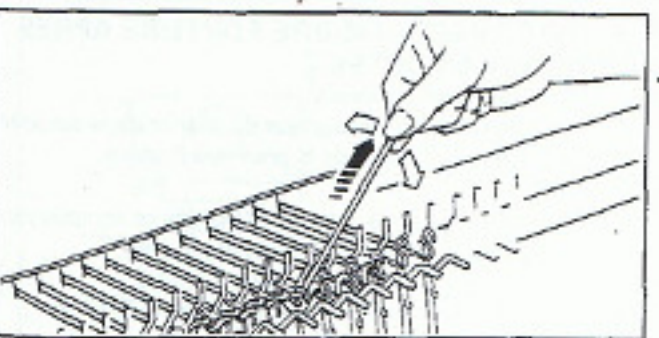

6. Pour détricoter, tirez le fil à la main dans la direction des flèches en faisant un mouvement de zig zag jusqu'à ce que le fil soit du côté du chariot.

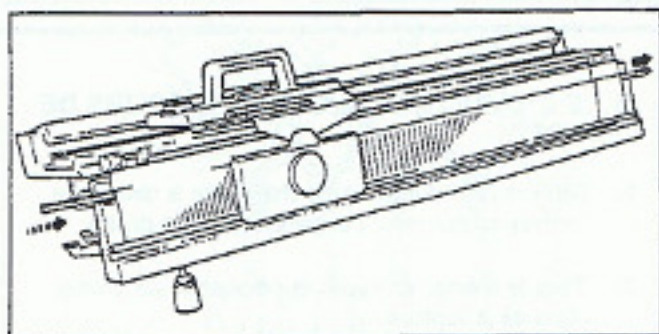

SI UNE AIGUILLE EST ENDOMMAGÉE

Les aiguilles de la deuxième fonture peuvent être changées de la même manière que celles de la première fonture.

1. Poussez la barrette d'arrêt des aiguilles en dehors de la fonture.
2. Amenez l'aiguille abîmée en position D et enlevez-la de la rainure en soulevant le talon.
3. Pour remettre la nouvelle aiguille, introduisez le crochet en premier.
4. Appuyez avec le sélecteur des aiguilles sur le devant des aiguilles et poussez la barrette en position.

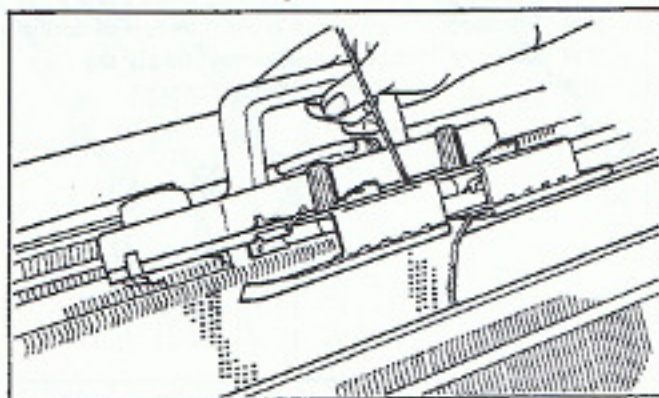
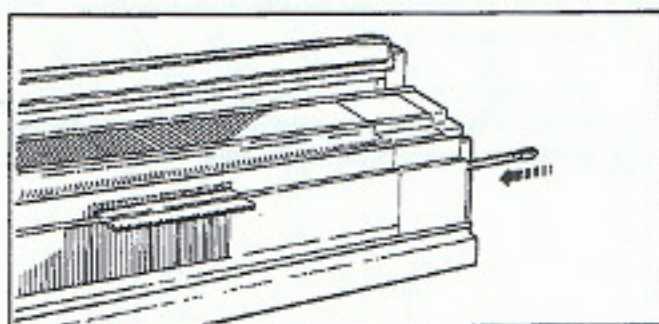
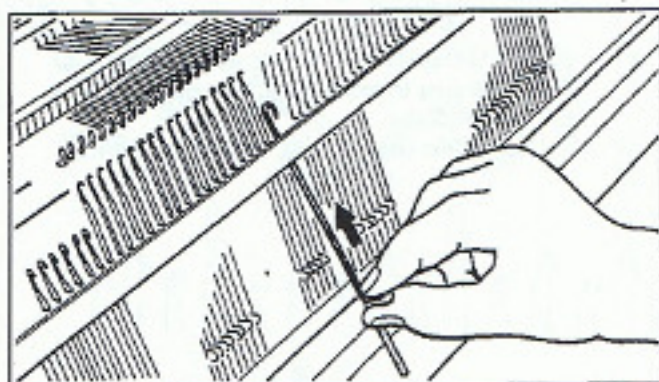
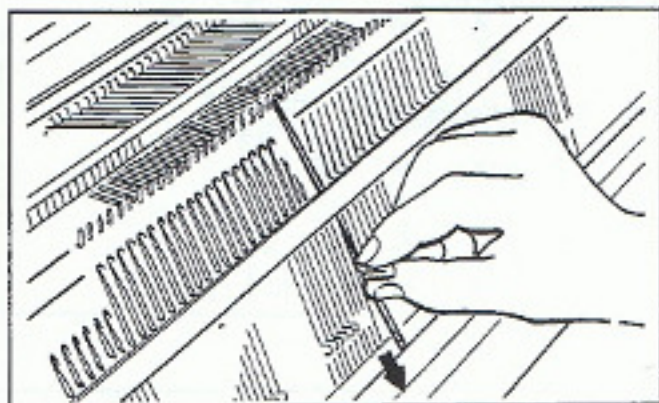

TRICOT AVEC PREMIERE FONTURE APRES MONTAGE EN COTES

1. Enlevez le chariot accoupleur du chariot de la deuxième fonture et du chariot de la première fonture.
2. Baissez la deuxième fonture au maximum en appuyant deux fois sur les leviers d'abaissement.
3. Installez l'avant chariot de la première fonture et tricotez.
Pour utiliser le chariot ajoureur, lorsque la deuxième fonture est fixée, voir le livret d'instruction pour la première fonture.

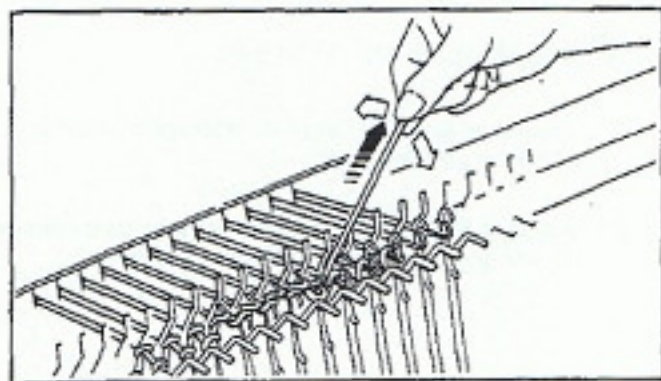

SI LE TRICOT EST INCORRECT

1. Détricotiez le nombre nécessaire de rangs.
Pour detricoter, tirez le fil à la main dans la direction des flèches en faisant un mouvement de zig zag.

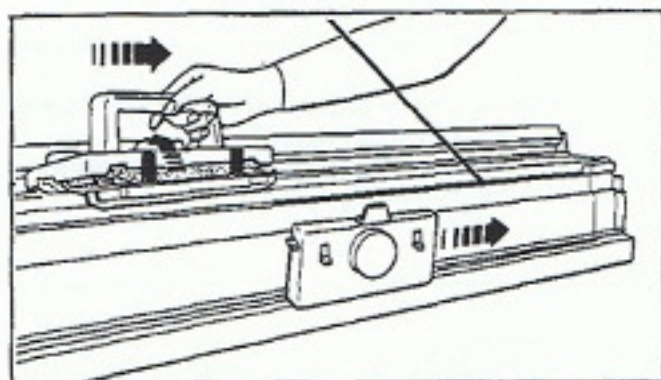

2. Alignez les aiguilles en position B.

- a. Si le fil se trouve du côté opposé au chariot,

1. Déplacez le chariot de la deuxième fonture du côté fil en l'inclinant.

2. Enlevez l'avant chariot

3. Soulevez la poignée du chariot et poussez le du côté du fil.

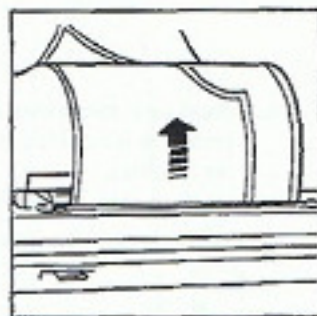
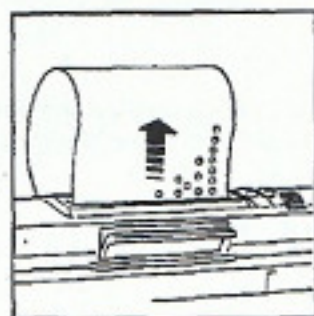

- b. Si vous utilisez le compteur de rang et le le lecteur de patron, décomptez le même nombre de rangs qui ont été de tricotés.

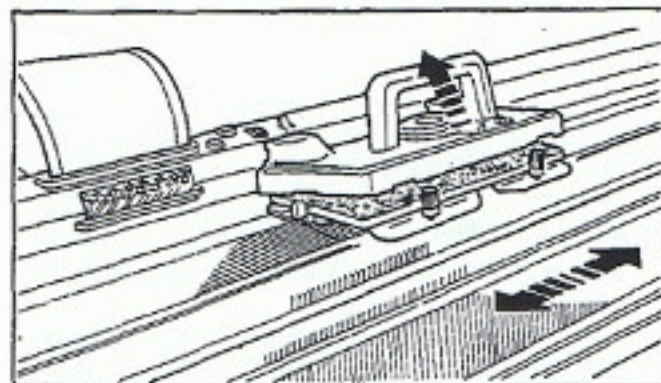

- c. Si vous utilisez la carte perforée,

1. Décomptez le nombre de rangs qui a été detricoté.

2. Réglez le bouton d'arrêt sur ●.

3. Enlevez le chariot accouplé.*

4. Poussez le chariot de la première fonture du côté du fil pour enregistrer le motif du prochain rang, avec la poignée soulevée.

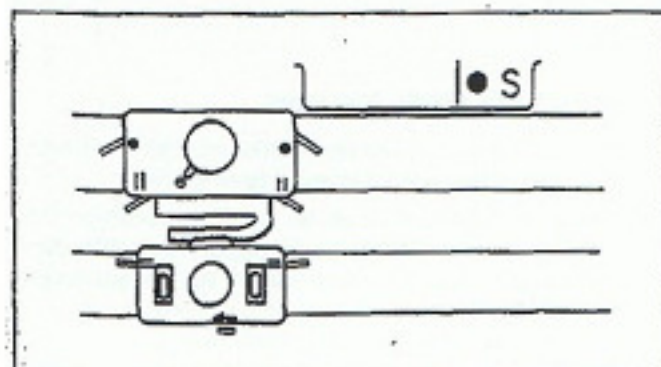

- * Si le chariot ne possède pas de levier de dégagement, changez le réglage comme suit, sans enlever l'avant chariot et le chariot de la deuxième fonture.

Leviers de points FIL TIRE (Θ, S)
 Leviers de côté (les deux) ... ●
 Poussoirs (les deux) □

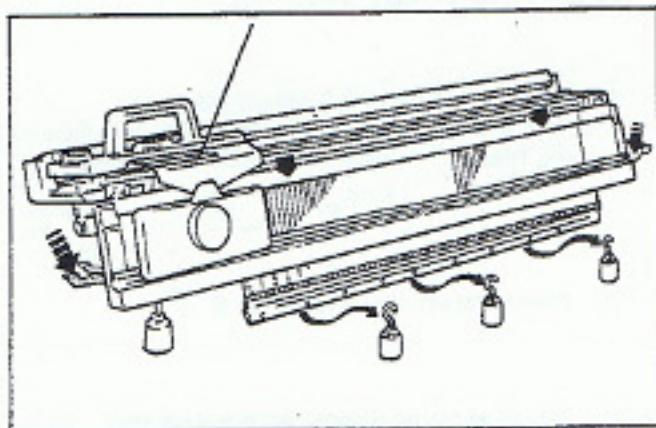

SI UNE MAILLE EST TOMBÉE . . .

1. Enlevez les poids du peigne de montage pour éviter qu'elle se détricote plus.
2. Appuyez sur le levier d'abaissement pour descendre la deuxième fonture dans sa position moyenne.

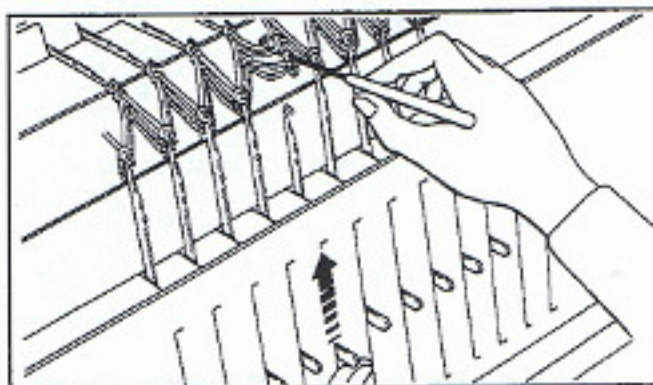

3. Reprenez la maille perdue avec le crochet et replacez la dans le crochet de l'aiguille. Reformez les mailles manuellement sur les aiguilles correspondantes.

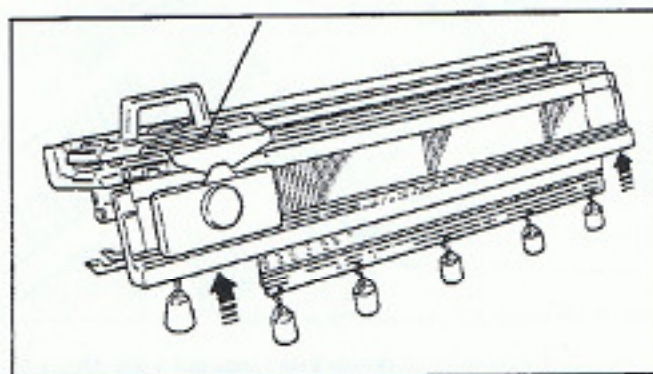

4. Relevez la deuxième fonture dans sa position originale, remettez les poids sur le peigne de montage et alignez les aiguilles.

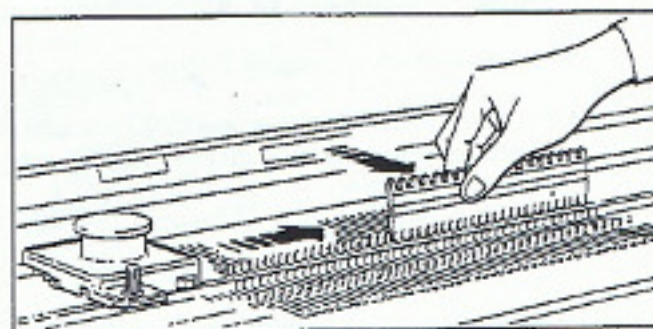

SI LE PCA SE BLOQUE

SUR LA PREMIERE FONTURE

Enlevez le PCA, poussez les aiguilles en position D avec un sélecteur d'aiguilles.

Déplacez le PCA de gauche à droite.

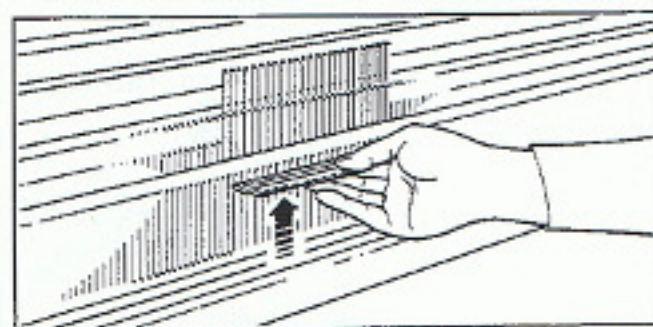

SUR LA DEUXIEME FONTURE

Enlevez le PCA, poussez les aiguilles en position D avec le sélecteur d'aiguilles et tricotez le rang suivant.

Si vous avez oublié d'aligner les aiguilles en position C pour le montage avec le PCA, poussez toutes les aiguilles dans la position D et passez le PCA deux fois sur les aiguilles en partant du côté droit.

(Les aiguilles s'aligneront en position C.)

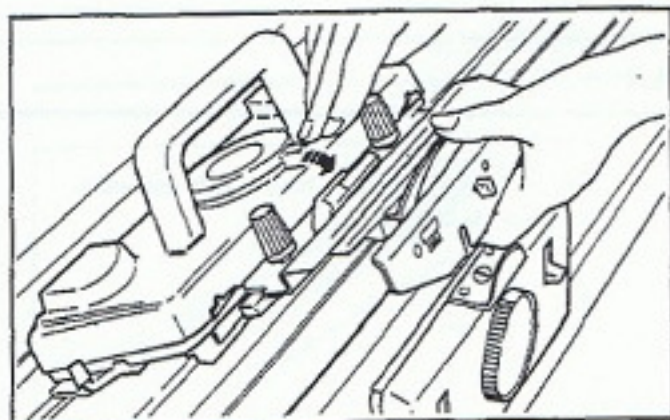

SI L'AVANT CHARIOT N'EST PAS CORRECTEMENT FIXE AU CHARIOT

1. Avant de monter l'avant chariot sur le chariot de la première fonture, vérifiez que le dessus du chariot soit abaissé.

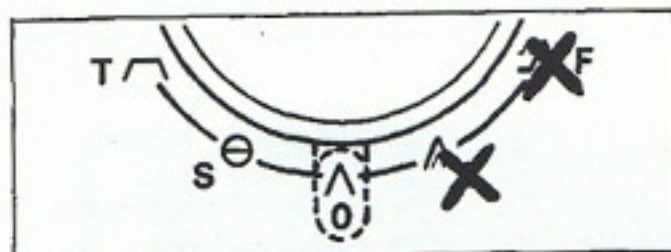

2. Lorsque le levier de point est positionné sur dentelle ou jacquard, l'avant chariot ne peut pas être fixé correctement. Le levier de point doit être sur Jersey.

SI LES MAILLES SONT DISTENDUES

Suspendez un crochet de lisière avec un poids et remontez le tous les 10 à 15 rangs.

Si les mailles, sur la moitié du tricot, sont distendues, vérifiez que le peigne soit bien horizontal.

Utilisez les peignes avec les poids.

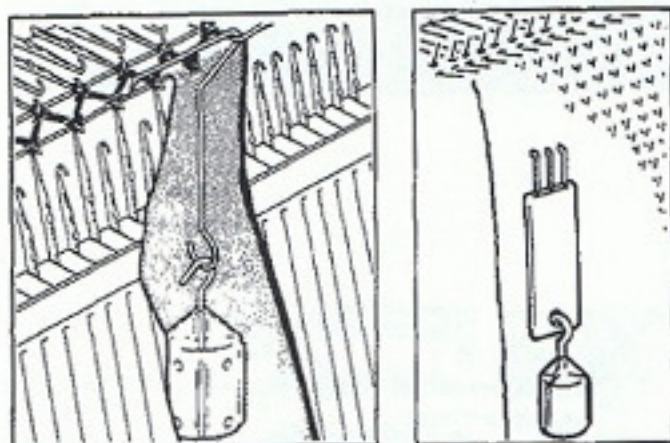

Si les mailles sont distendues sur toute la longueur du tricot, poussez les aiguilles en position D à l'aide du PCA (sans presseur P) et tricotez.

Pour un tricot tubulaire, mettez les aiguilles en position D sur la fonture qui doit être tricotée.

Pour les variations en côtes bonneterie, pousser les aiguilles de la deuxième fonture en position C.

Pour les côtes larges, Poussez les aiguilles des deux fontures en position haute à chaque rang. (b)
Premièrement passez le PCA de gauche à droite sur la deuxième fonture, puis passez le de droite à gauche sur la première fonture.

Pour la variation de côtes chevalées, mettez les aiguilles en position haute (a) (c).

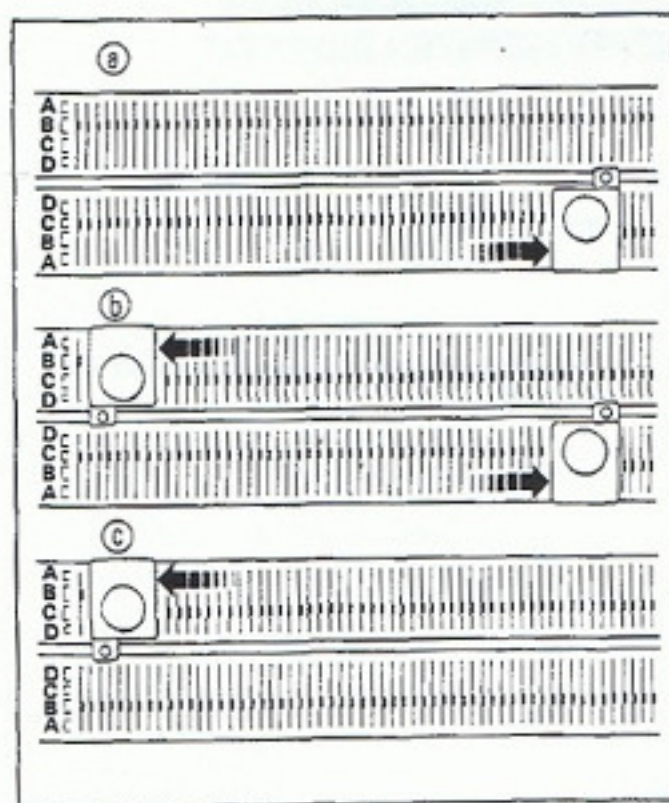

ENTRETIEN

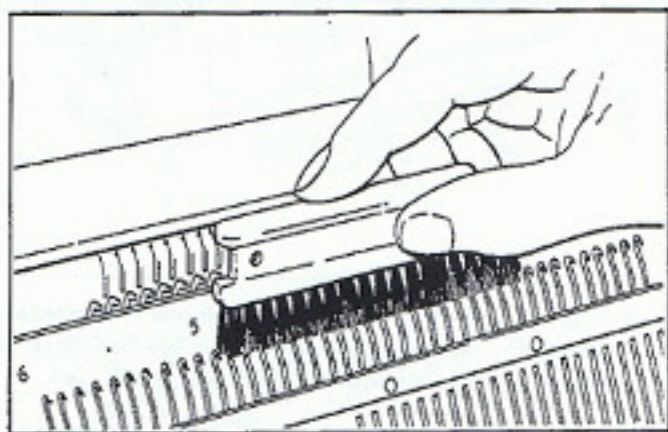

1. Avec la brosse, enlevez la bourre et la poussière du rail et de la fonture.

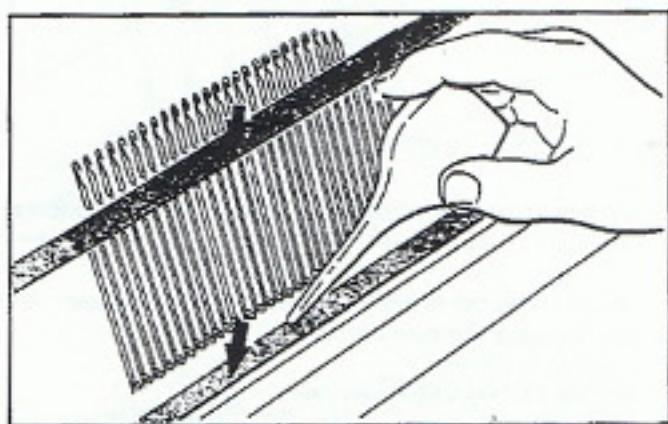

2. Mettez un peu d'huile sur la glissière du chariot et sur le rail de la fonture.

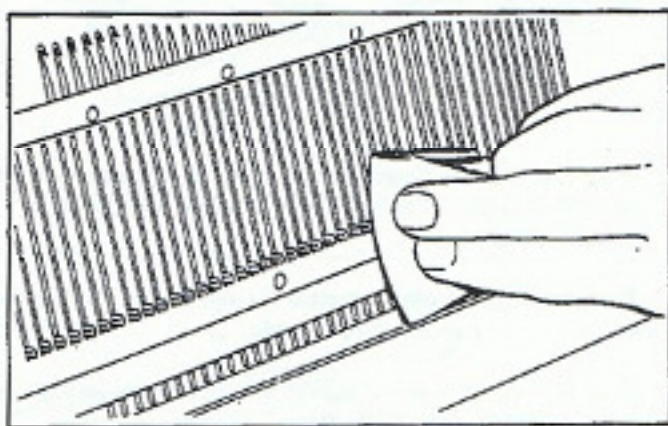

3. Frottez les parties métalliques avec un chiffon imprégné d'huile.

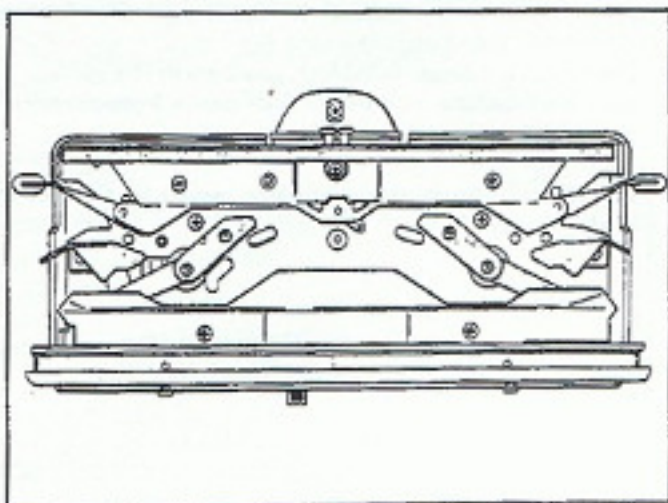

4. Nettoyez le dessous du chariot et le graissez avec un chiffon huilé.

RANGEMENT DE LA DEUXIEME FONTURE

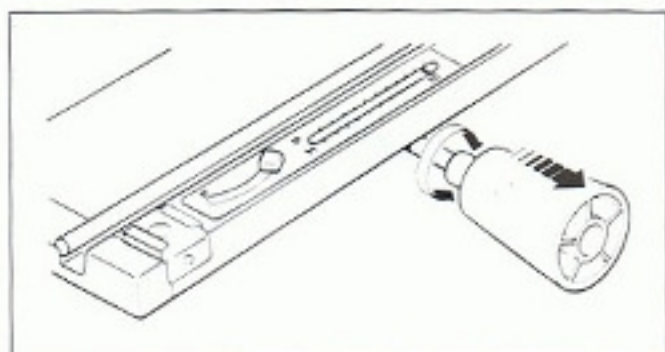

1. Pour démonter la deuxième fonture, faites l'inverse des opérations du montage. Mettre la poignée de chevalement sur H-10 et tirez la vers vous en la tournant.
2. Avant de ranger la deuxième fonture, fixez les protections en plastique des deux côtés comme suit: Relevez la deuxième fonture avec la grille en haut et le dessous de la machine vers vous. Fixez les protections marquées R à droite et L à gauche.

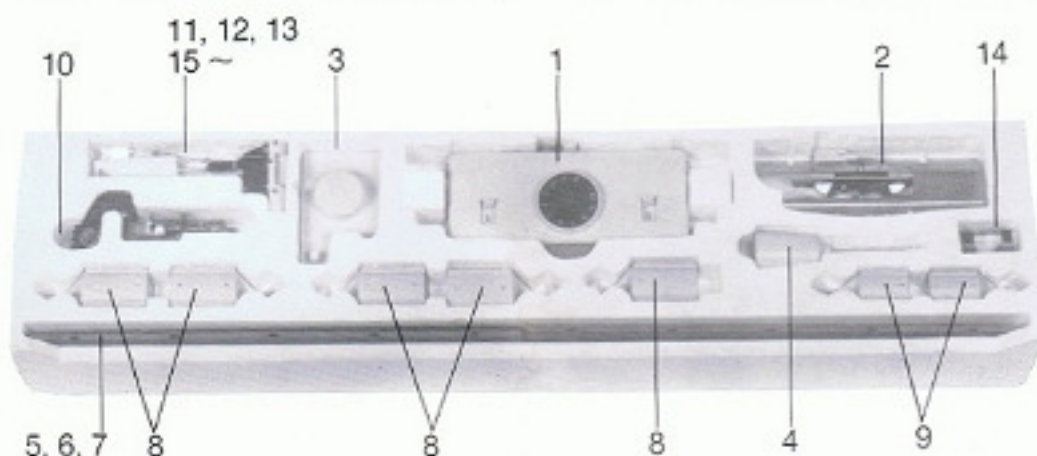

3. Rangez les accessoires dans l'ordre suivant:

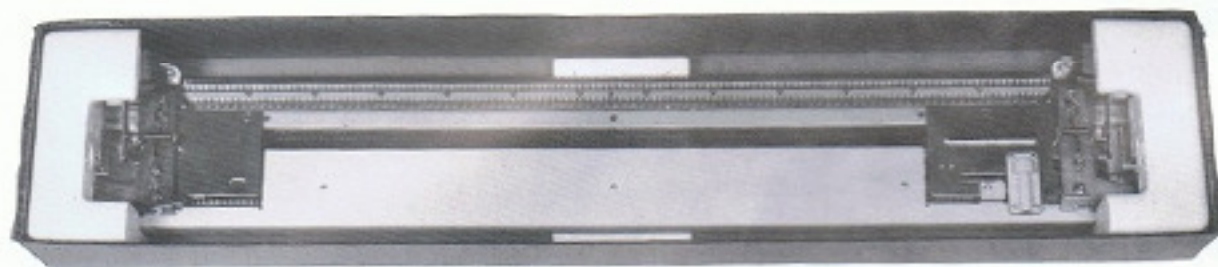

- | | |
|--|--|
| 1. Chariot de la deuxième fonture | 11. Presseur P |
| 2. Chariot accoupleur | 12. Sélecteur d'aiguilles (2/1, 2/2) |
| 3. PCA | 13. Tournevis |
| 4. Poignée de chevalement | 14. Pièce auxiliaire (L) |
| 5. Filin | 15. Pièce auxiliaire (R) |
| 6. Peigne de montage (long)
Filin de montage (long) | 16. Poids et crochet de lisière |
| 7. Peigne de montage (court)
Filin de montage (court) | 17. Peigne de lisière |
| 8. Poids de la deuxième fonture (grand) | 18. Crochet |
| 9. Poids de lisière | 19. Aiguille double chas |
| | 20. Boîtes avec aiguilles de rechange (3 sig.) |
| | 21. Cartes perforées (No.1(R-2)/No. 10(R-2)) |