

CHARIOT A JOURS

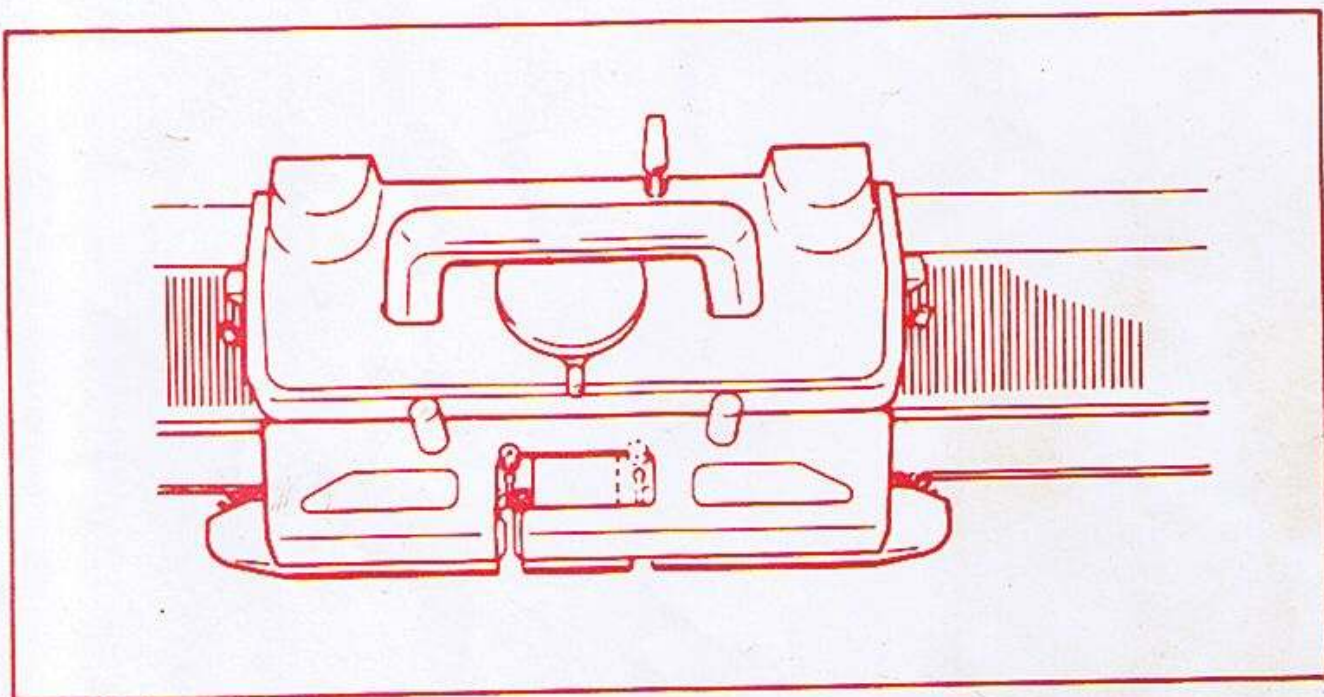

THIMONNIER
Empisal

CHARIOT AJOUREUR

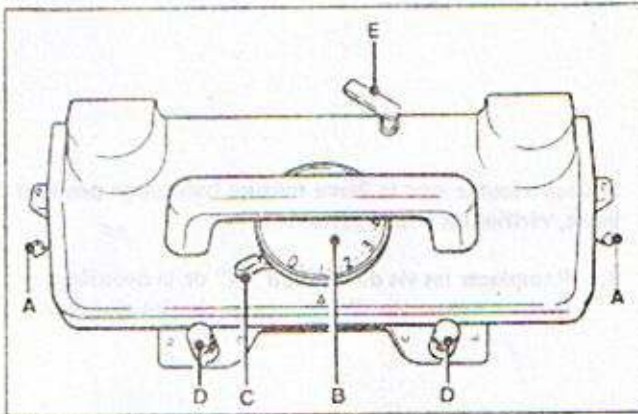

CHARIOT

- A. Leviers de côté
- B. Cadran de densité
- C. Levier de point
- D. Boutons moletés
- E. Doigt du compte rangs

ACCESSOIRES SUPPLEMENTAIRES

- F. Crochet-supports (3) 02470367
- G. Poids de lisière (3) 07422009
- H. Vis de fixation 2ème fonture (2) 01933712
- I. Index de lisière de motif 02270361
- J. Cartes perforée (10) 07700438

(Pour commander préciser le nom et numéro de la pièce).

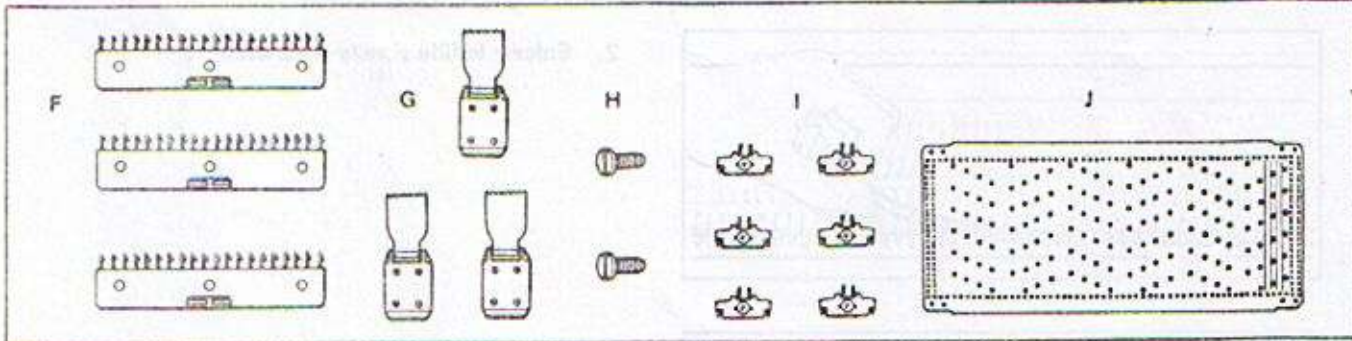

Le chariot ajoureur et l'avant chariot pour les machines 360/260KL sont emballés séparément.

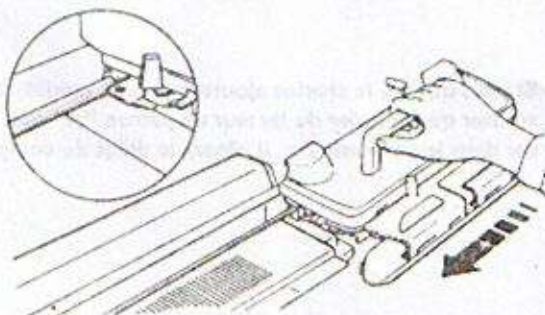

Déballer le chariot ajoureur et l'avant chariot et relever la poignée du chariot principal.

Introduire le chariot ajoureur par la droite.

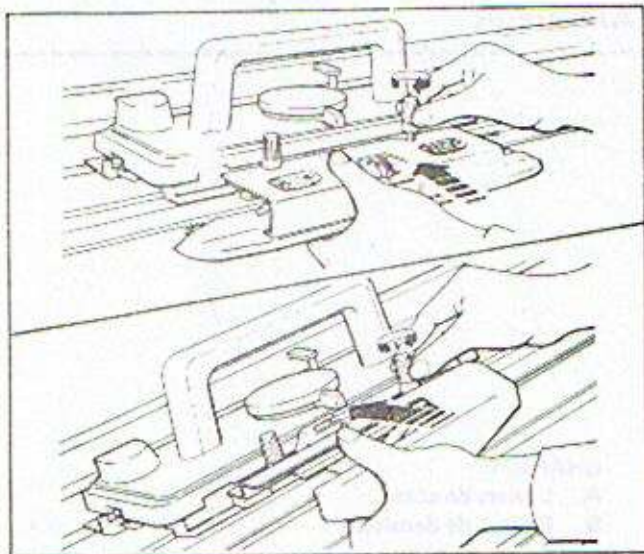

REMARQUE CONCERNANT L'UTILISATION DU CHARIOT AJOUREUR

N'assemblez pas l'avant chariot du chariot principal au chariot ajoureur.

N'assemblez pas l'avant chariot de la 2ème fonture au chariot ajoureur

L'avant chariot de la 2ème fonture peut uniquement être assemblé au chariot principal des machines

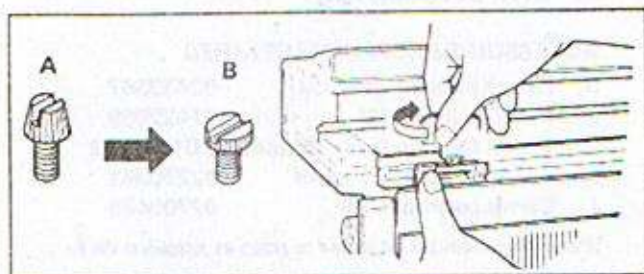

Si vous tricotez avec la 2ème fonture fixée et en position basse, vérifier les points suivants :

1. Remplacer les vis de fixation "A" de la deuxième fonture par les vis "B" jointes au chariot ajoureur.

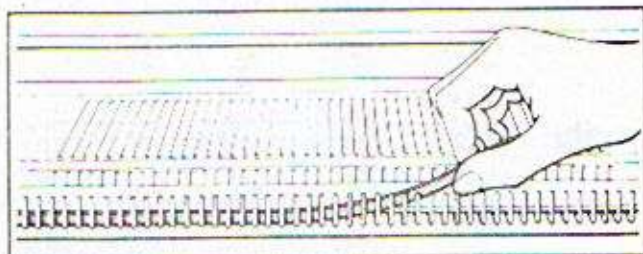

2. Enlever le filin si celle-ci est utilisée.

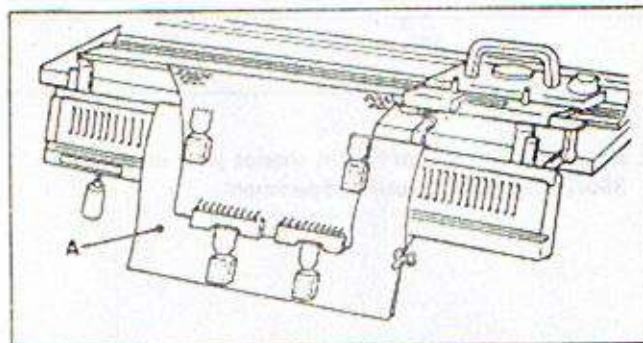

3. Utiliser un papier ou un tissu épais "A" pour recouvrir les aiguilles et la grille de la 2ème fonture afin de pouvoir placer votre ouvrage sur le devant de la 2ème fonture.

(en option : protection plastique pour 2ème fonture).

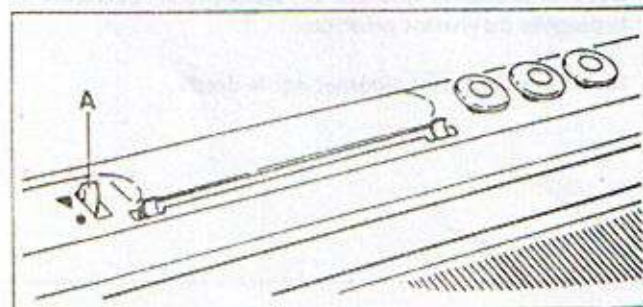

Si vous utilisez le chariot ajoureur avec le modèle 360K, vérifier que le levier du lecteur de patron "A" soit sur ▼, car dans le cas contraire, il gênera le doigt du compte rangs.

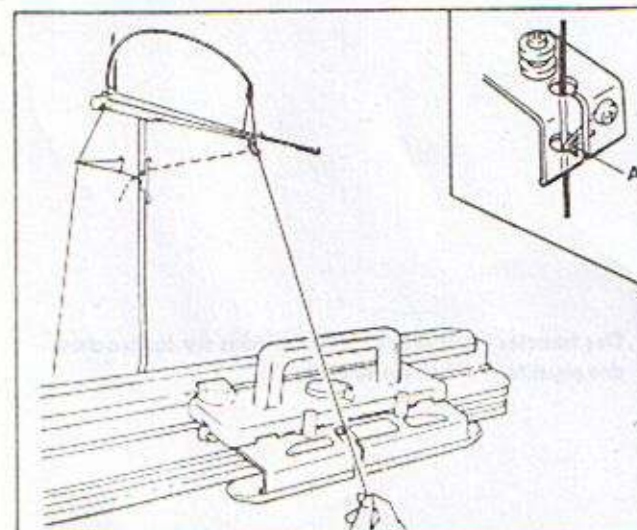
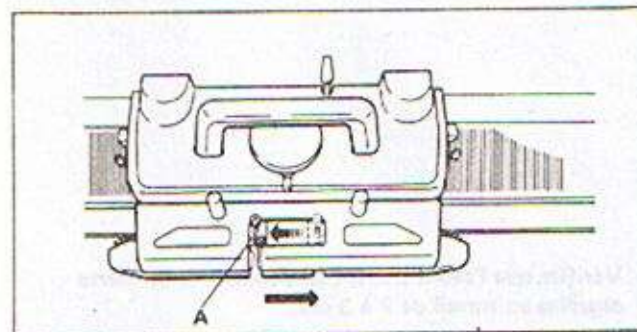
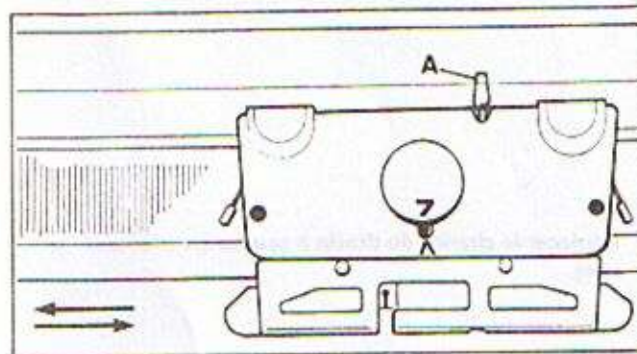
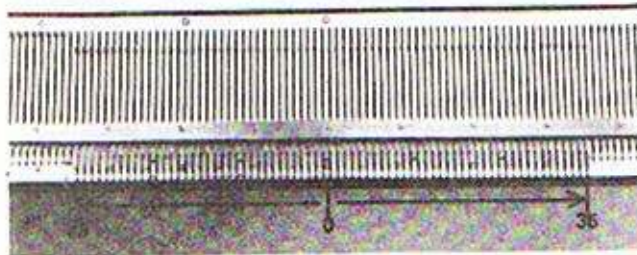
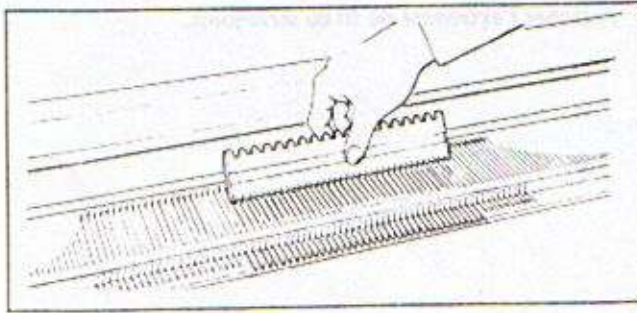

MONTAGE

Mettre 35 aiguilles de part et d'autre du 0 de la fonture, soit 70 aiguilles au total, en position B avec le côté plat du sélecteur d'aiguilles.

REGLAGE DU CHARIOT

Cadran de densité. 7
 Levier de point \wedge
 Leviers de côté (2) ●

Le levier de point est synchronisé avec le doigt du compte rangs "A".

Si le levier de point est sur :

\wedge Le compte rangs fonctionne

● Le compte rangs ne fonctionne pas

Ne positionnez pas le doigt du compte rangs à la main

Passer le chariot doucement jusqu'à ce qu'il ait dépassé toutes les aiguilles.

Mettre le chariot à droite.

Déplacer le chariot vers la droite de manière à ce que la noix "A" soit sur la gauche de l'avant chariot.

Pour effectuer l'enfilage ou le défilage de la noix, celle-ci doit être à gauche.

Décrocher le fil du pince fil et l'amener vers le chariot.

Introduire le fil dans la noix.

Pousser le fil derrière le guide "A".

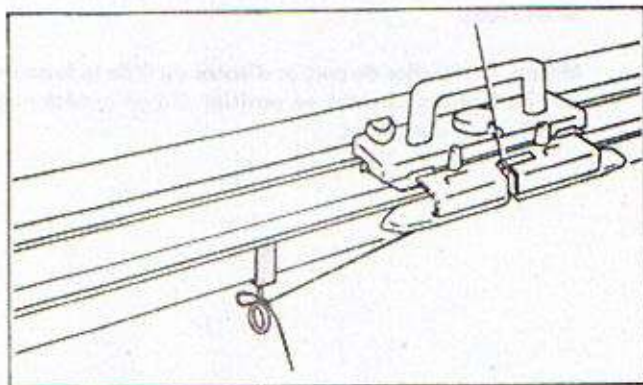

Attacher l'extrémité du fil au serre-joint.

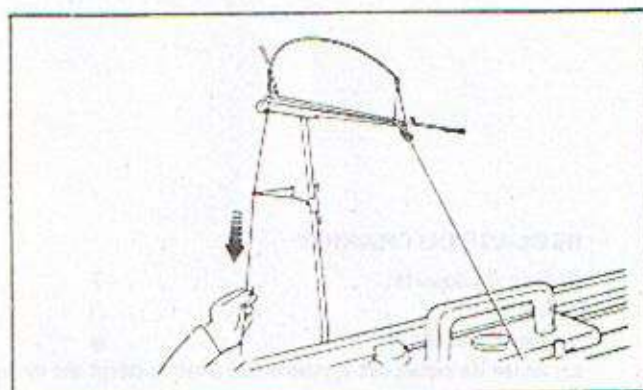

Éliminer le surplus de fil en le tirant à l'arrière de l'ensemble tension jusqu'à ce que le pêcheur soit presque horizontal.

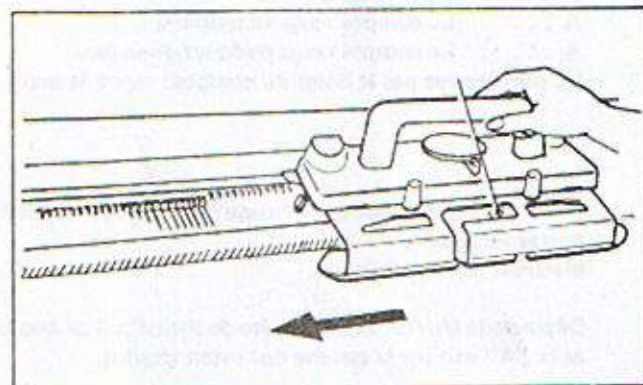

Déplacer le chariot de droite à gauche en tricotant un rang.

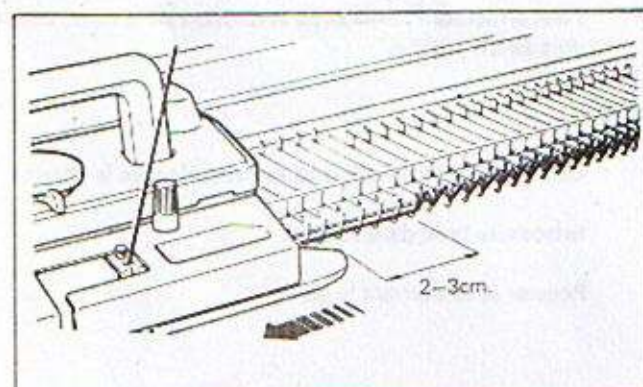

Vérifier que l'avant chariot ait dépassé les dernières aiguilles en travail de 2 à 3 cm.

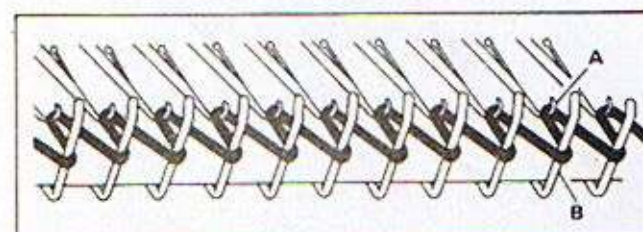

Des boucles régulières se sont formées sur les crochets des aiguilles "A" et sur la grille "B".

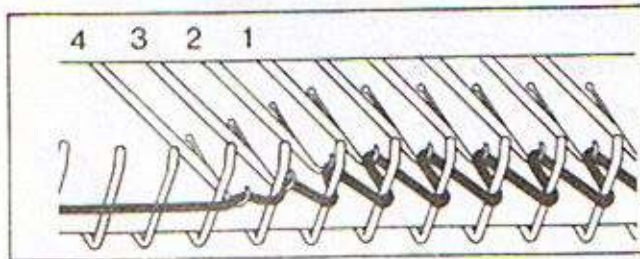

Lorsque vous faites le premier rang, les boucles à gauche de la fonture sur les aiguilles 1,2,3 et 4 peuvent être plus petites.

Vous devez agrandir les boucles afin d'avoir un montage correct.

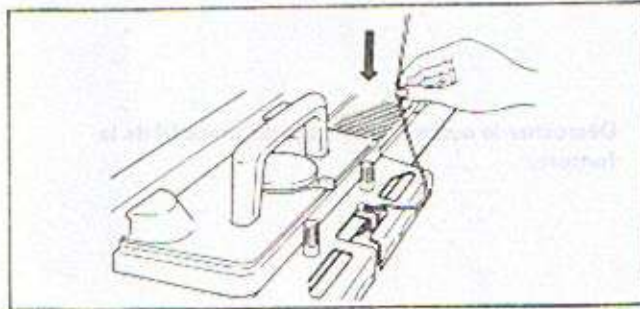

Pour corriger ce défaut, tirer un peu de fil au dessus de la noix.

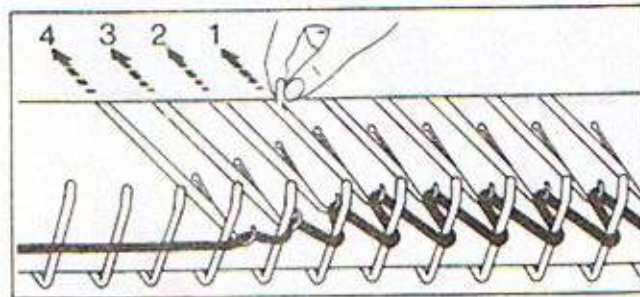

Commencer par la boucle se trouvant sur l'aiguille la plus éloignée du chariot, dans ce cas l'aiguille 1, et ramener les aiguilles une par une en position B.

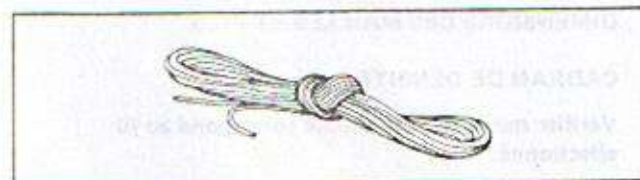

Sortir le nylon de montage de la boîte d'accessoires. Déplier le et vérifiez qu'il n'y ait aucun noeud car dans ce cas vous ne pourriez pas retirer le nylon de montage du tricot.

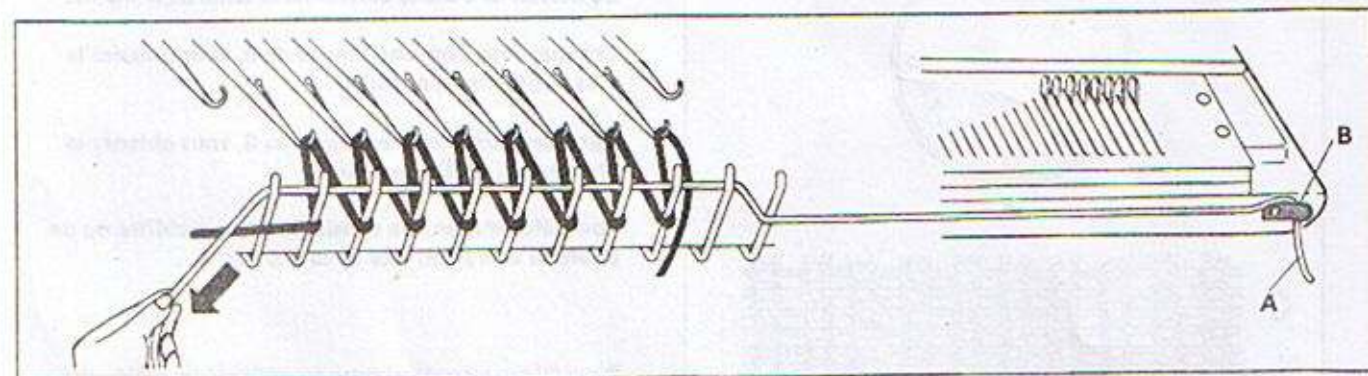

Accrocher l'extrémité du nylon de montage "A" au pince fil "B" situé à droite de la fonture.

Placer le nylon de montage sur les boucles entre les crochets des aiguilles "C" et la grille "D". Tendez le.

Vérifier que le nylon de montage soit correctement positionné sur les boucles et qu'il ne se prenne pas dans les crochets des aiguilles.

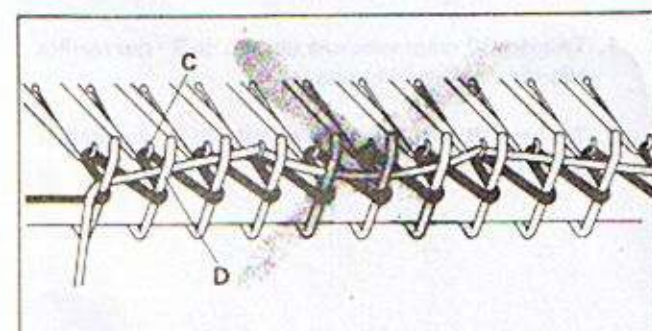

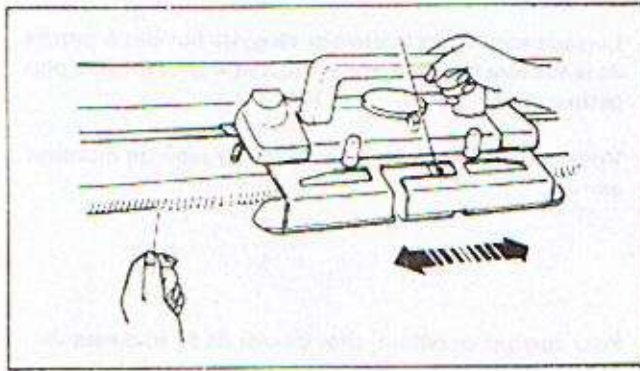

Déplacer le chariot de gauche à droite.

Tricoter 5 à 6 rangs.

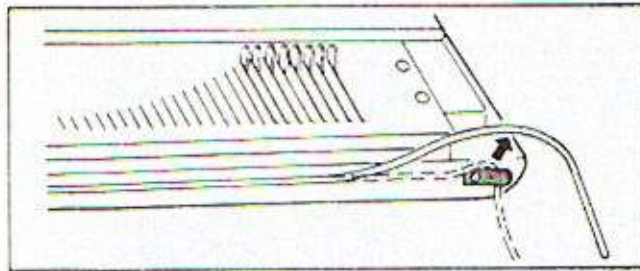

Décrocher le nylon de montage du pince fil de la fonture.

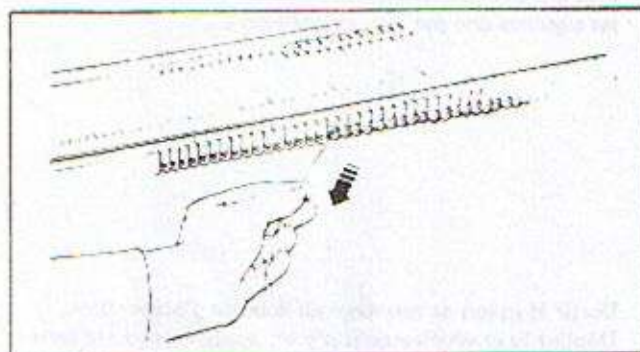

Enlever le nylon de montage en le tirant par la gauche.

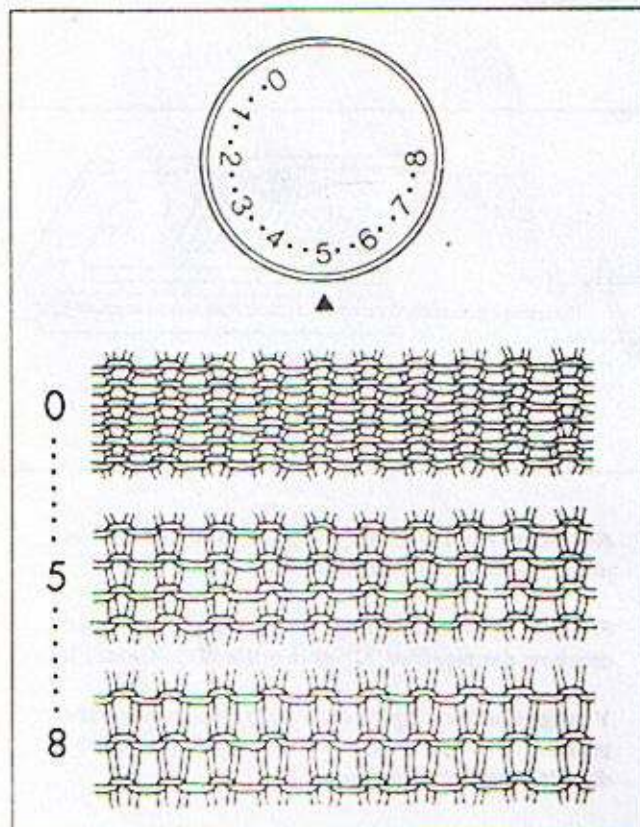

DIMENSIONS DES MAILLES ET FILS

CADRAN DE DENSITE

Vérifier que la densité choisie correspond au fil sélectionné.

Le cadran de densité détermine la taille de la maille.

Lorsque vous avez une densité de 0, vous obtenez la plus petite maille possible.

Lorsque vous avez une densité au 8, vous obtenez la plus grande maille possible.

Pour sélectionner une densité, placer un chiffre ou un point du cadran en face de la marque ▲.

Pour faire un essai, tricoter en utilisant les différents numéros du cadran de densité.

1. Tricoter 10 rangs avec une densité de 3 - des mailles très serrées sont obtenues.

2. Tricoter 10 rangs avec une densité de 8 - des mailles très larges sont obtenues.

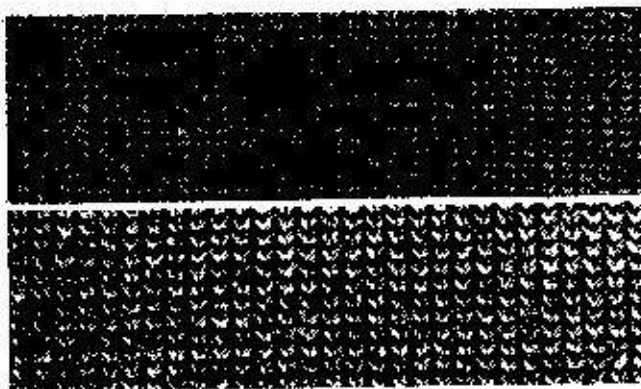

GRANDEUR DES MAILLES ET DENSITE POUR UN FIL

A. Densité 1 pour le fil 2 (2 brins)

B. Densité 5 pour le fil 5 (4 brins)

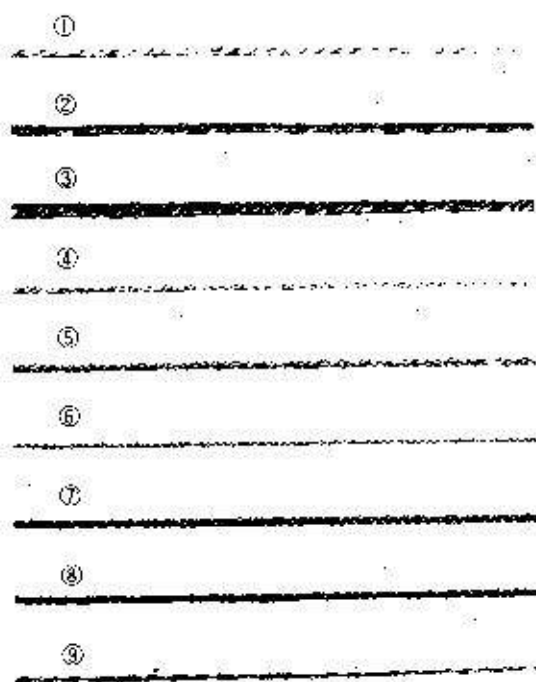

Type de fil	Densité Jersey	Densité Jours
1 Laine très fine (2 brins)	2-3	(3)-4
2 Laine fine (3 brins)	3-5	4-5
3 Laine moyenne (4 brins)	4-6	5-6
4 Fil coton (fin)	3-4	4-5
5 Fil coton (courant)	4-5	5-6
6 Synthétique (fin)	2-3	(3)-4
7 Synthétique (4 brins)	3-4	4-5
8 Synthétique (4 brins)	3-4	4-5
9 Mohair (fine)	3-5	4-5

REMARQUE POUR LE TRICOT A JOURS
NE PAS UTILISER LES DENSITES ENTRE PARENTHESES AVEC LES CARTES L-5, L-6, L-7.
NE PAS UTILISER DE FIL A BOUCLETTES OU MOHAIR.

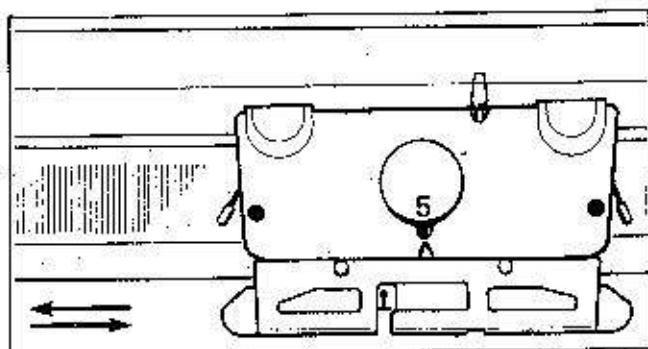

JERSEY

Décrocher le fil du serre-joint.

Densité 5

Levier de point \wedge

Leviers de côté (2) ●

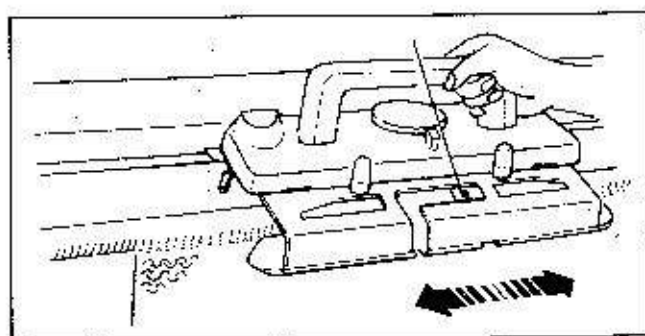

Pour faire un essai tricoter 30 rangs.

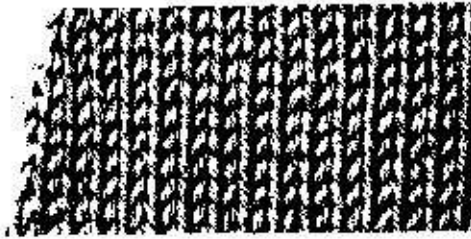

DIMINUER 1 MAILLE

Diminution d'une maille aux deux extrémités du rang.

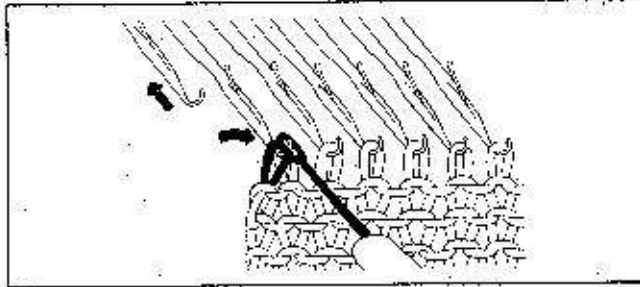

Avec le poinçon, transférer la dernière maille sur l'aiguille adjacente.

Repousser l'aiguille vide en position A.

Pour faire un essai, tricoter plusieurs rangs en diminuant une maille aux deux extrémités du rang, ceci à chaque rang.

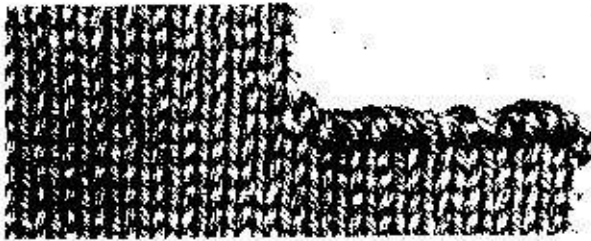

DIMINUER PLUSIEURS MAILLES

Vous ne pouvez faire des diminutions que du côté de chariot.

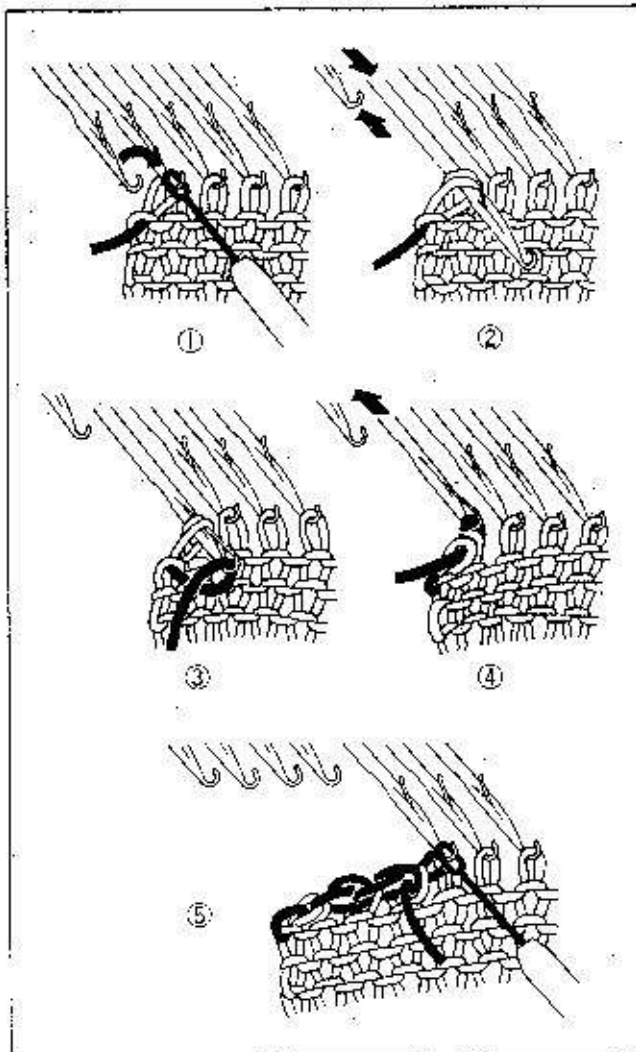

1. Du côté du chariot, tirer légèrement le tricot à vous. Transférer la dernière maille sur l'aiguille adjacente.

2. Repousser l'aiguille vide en position A. Amener votre aiguille en D de manière à ce que les deux mailles passent derrière le clapet de l'aiguille.

3. Passer le fil de droite à gauche dans le crochet de l'aiguille.

4. Maintenir le fil vers le bas et repousser lentement votre aiguille en position B. Les deux mailles glissent de l'aiguille.

5. Pour les autres mailles à diminuer, procéder de la même façon. Mettre la dernière maille diminuée sur l'aiguille adjacente.

Pour faire un essai, diminuer 4 mailles de chaque côté.



AUGMENTER 1 MAILLE

Vous ne pouvez augmenter qu'une seule maille à la fois, du côté du chariot.

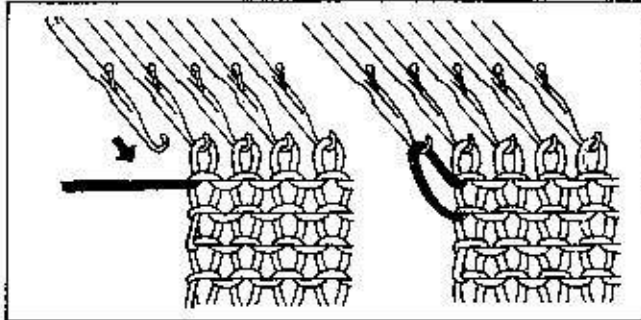

Côté chariot, mettre une aiguille en position B.

Pour vous entraîner, tricoter plusieurs rangs en augmentant une maille par rang du côté du chariot.

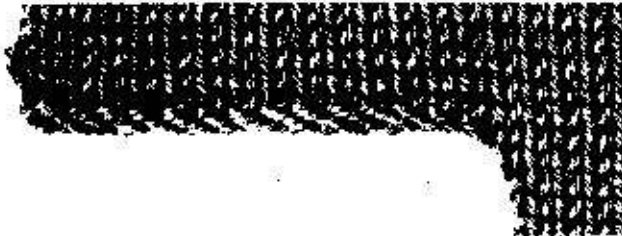

AUGMENTER PLUSIEURS MAILLES

Vous ne pouvez faire des augmentations que du côté du chariot.

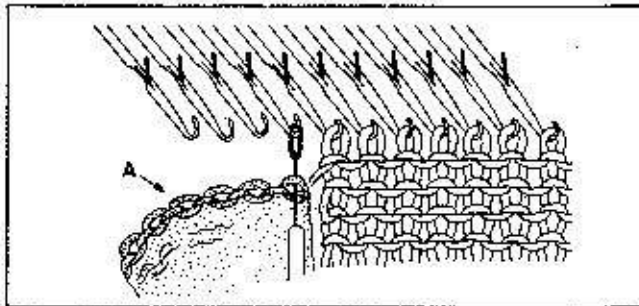

Mettre le nombre nécessaire d'aiguilles à augmenter en position B.

Préparer un morceau de tricot "A" et avec le poinçon, placer les mailles de cette pièce sur les aiguilles.

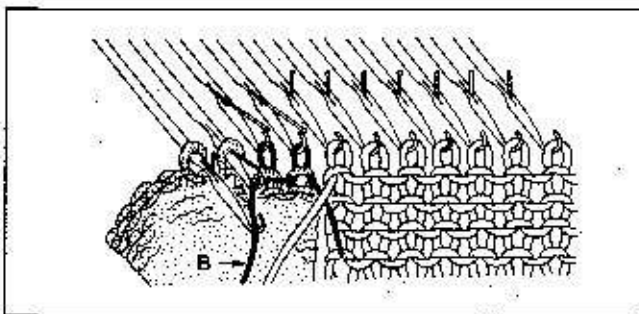

Pousser vos aiguilles de la position B en position D et placer le nylon de montage "B" sur les crochets des aiguilles. (Les mailles de la pièce sont derrière les clapets des aiguilles).

Repousser les aiguilles une par une en formant des mailles.

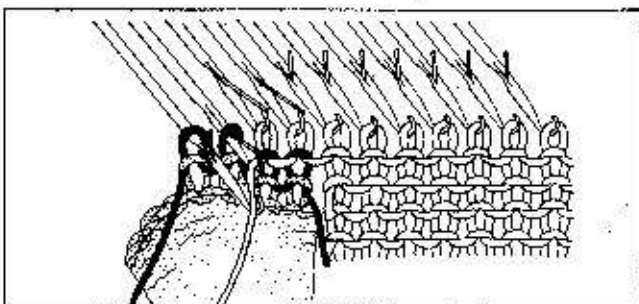

Pousser les aiguilles de la position B en position D et placer le fil principal sur les crochets des aiguilles.

Repousser les aiguilles une par une et former les mailles de la même façon qu'avec le nylon de montage.

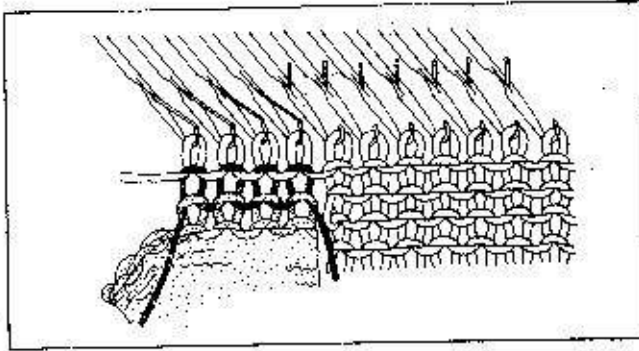

Tricoter le nombre nécessaire de rangs.

Pour faire un essai, augmenter 4 mailles de chaque côté.

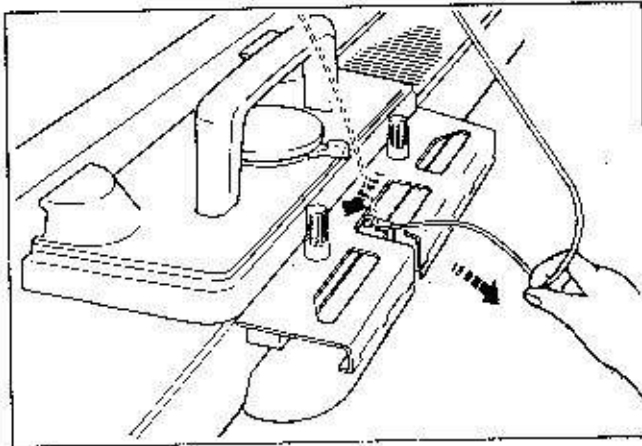

COMMENT ENLEVER LE TRICOT

—sans fermer les mailles.

Placer la noix à gauche et enlever le fil.

Pour enlever le fil de la noix, le tirer à vous.

Le fil sera ainsi dégagé du guide fil.

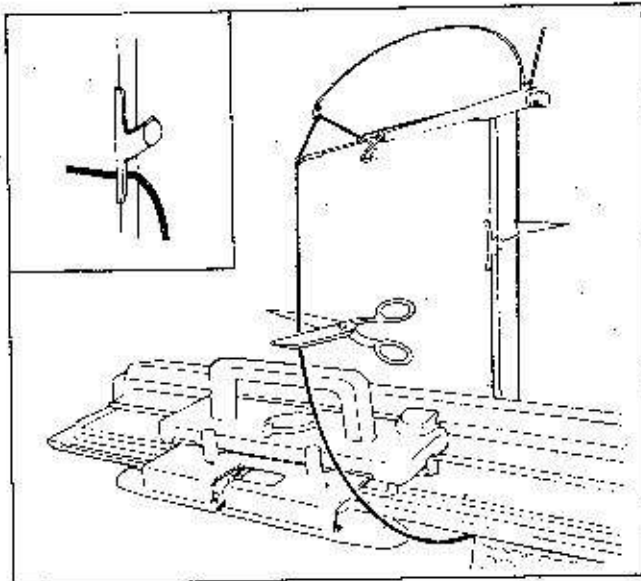

Couper le fil et l'accrocher au pince fil.

Laisser le fil inférieur pendre sur le tricot.

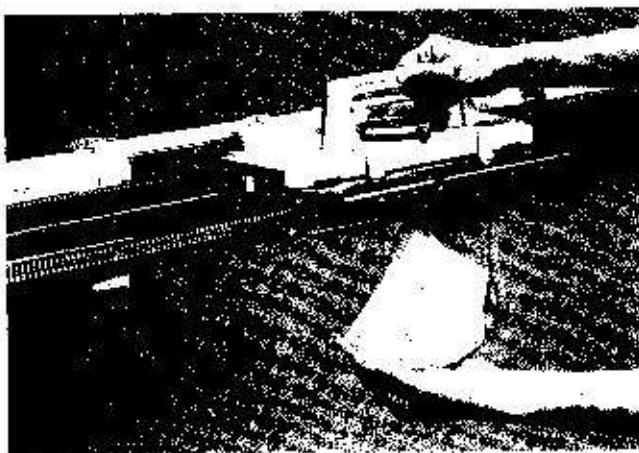

Levier de point A

Passer le chariot sur le tricot.

Le tricot se décrochera des aiguilles.

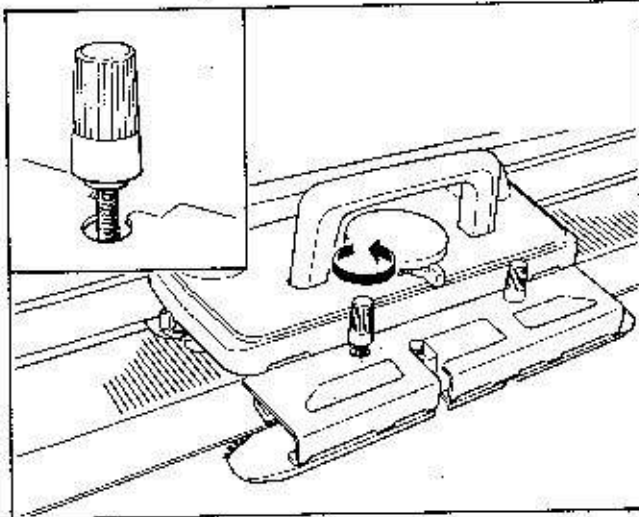

IMPORTANT

SI VOUS RENCONTREZ DES PROBLEMES LORS DE LA REALISATION DU PREMIER RANG, VERIFIER LES POINTS SUIVANTS :

L'avant chariot est fixé correctement au chariot.

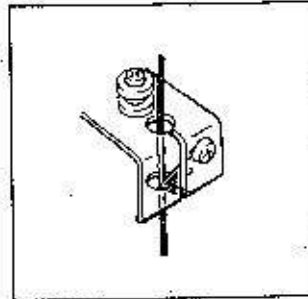
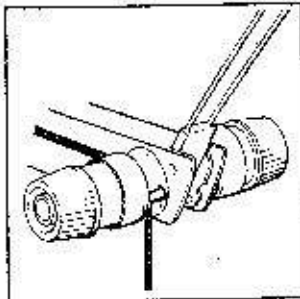

Le fil soit correctement passé dans l'ensemble tension ainsi que dans la noix.

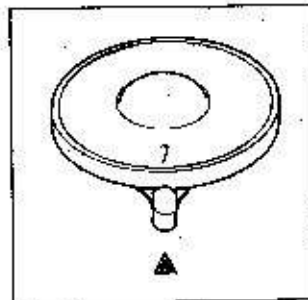
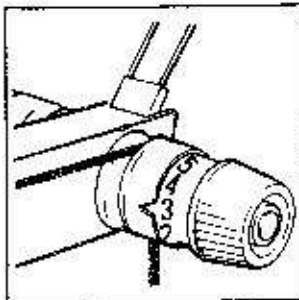

Les réglages de la tension et du levier de point soient corrects.

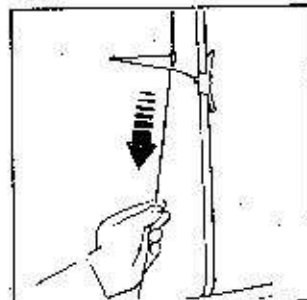
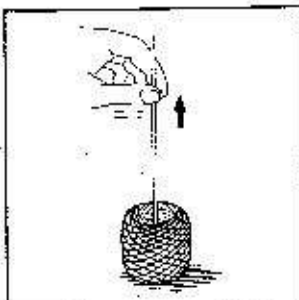

La pelote de fil est correcte.

Le fil soit correctement tendu et le pêcheur soit presque horizontal.

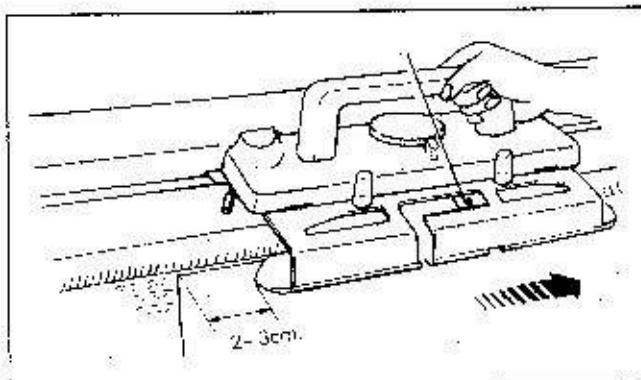

L'avant chariot a dépassé de 2 à 3 cm les dernières aiguilles en travail.

MOTIFS TRICOTES AVEC LE CHARIOT AJOUREUR

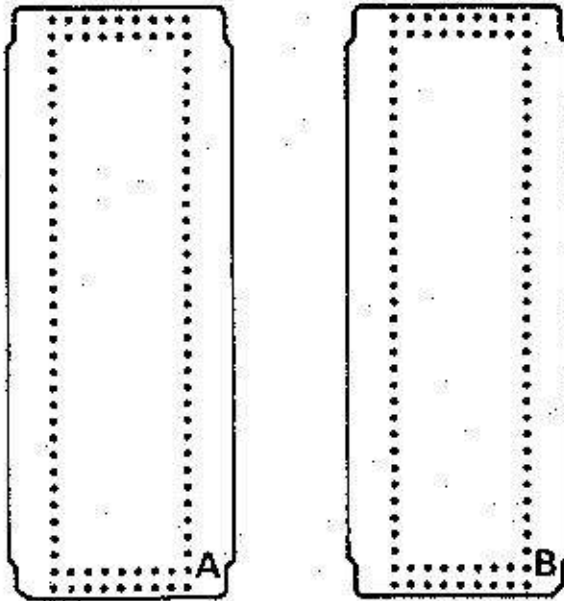

CARTES PERFOREES STANDARD POUR LE CHARIOT AJOUREUR

10 cartes perforées numérotées L-1 à L-10.

Cartes perforées L-1 à L-8 (jours)

Chaque carte peut être utilisée dans les deux sens indiqués par les lettres "A" et "B"

Selon si vous introduisez le côté "A" ou "B", le motif sera changé.

Cartes perforées L-9 et L-10 (jours fantaisie)

La carte ne peut être utilisée que d'un côté.

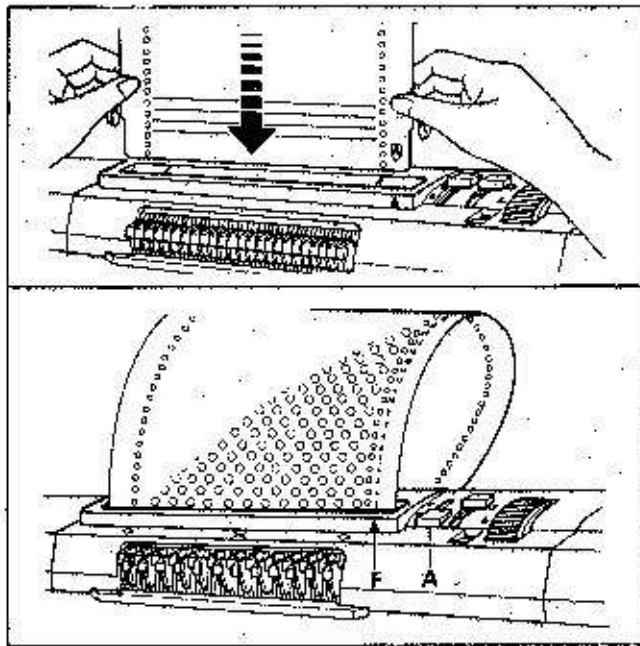

IMPORTANT: Ne pas plier ou courber la carte.

1	2	3	4	5	6	5	7	8
0	1	●	S	●	A	●	A	—
0	1	▼	▼	▼	▼	▼	▼	12
								10
								9

TABEAU DES OPERATIONS

- Opération
- Numéro de la carte
- Enclencheur de carte
- Lever L
- Leviers de côté
- Lever de point
- Noix
- Sens du tricot
- Nombre de rangs à tricoter
- La lettre A représente le fil tricoté

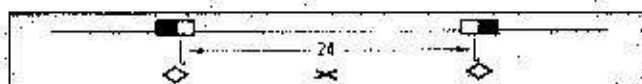

Position des index de motif placé.

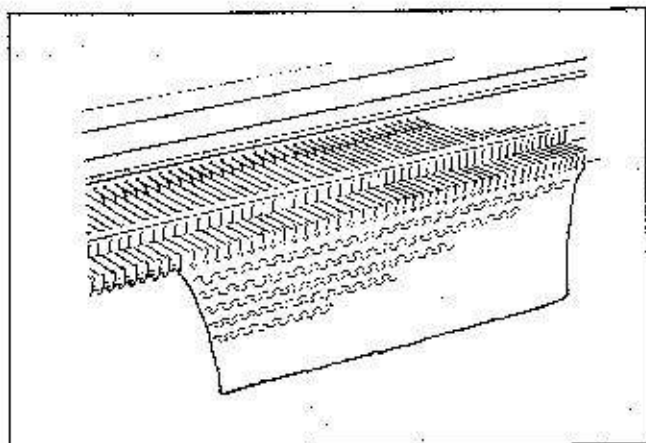

PRECAUTIONS A PRENDRE LORS D'UN TRICOT A JOURS

Avant de réaliser un tricot à jour, tricoter 30 rangs en jersey.

Lorsque vous utilisez le côté 'A' de la carte perforée, placer le chariot à gauche de la fonture.

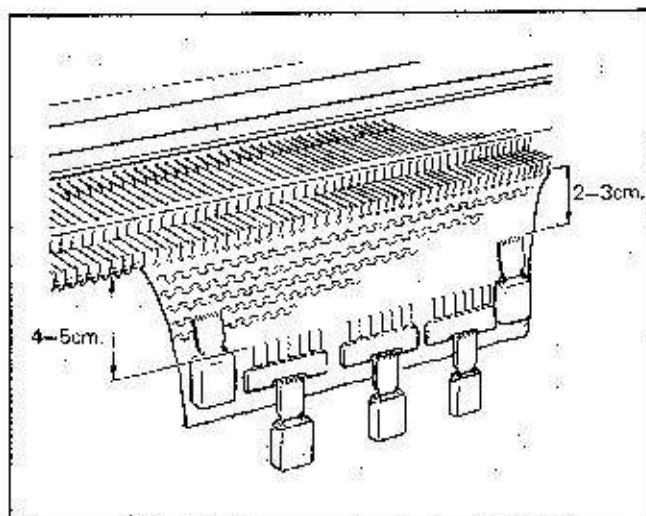

Accrocher les crochet-supports à 4 ou 5 cm de la fonture. Suspendre aux crochet-supports les poids de lisière.

Suspendre deux poids de lisière aux bords du tricot à 2 ou 3 cm en dessous de la fonture.

Remonter les poids tous les 50 rangs environ.

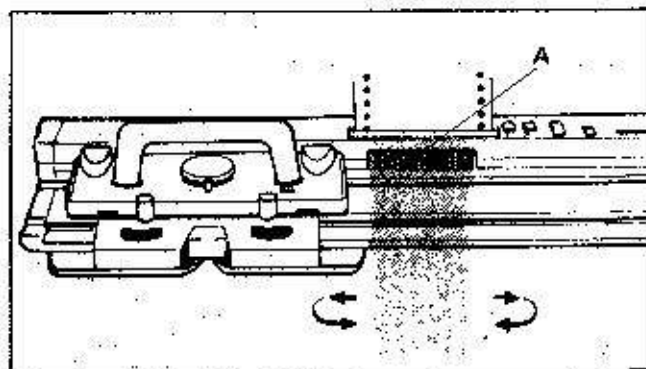

Lorsque vous effectuez un tricot à jours, ne mettez pas le levier L sur L.

Lorsque vous passez le chariot dans les deux sens, vérifiez qu'il dépasse les 24 aiguilles correspondant au lecteur de carte "A".

Déplacer le chariot à vitesse régulière.

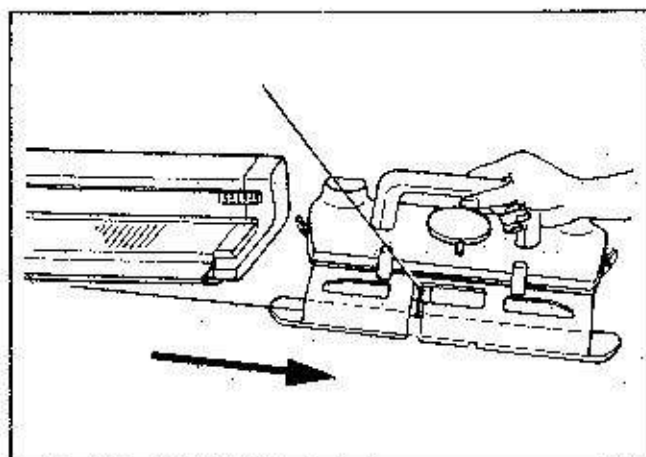

N'enlevez pas le chariot de la fonture.

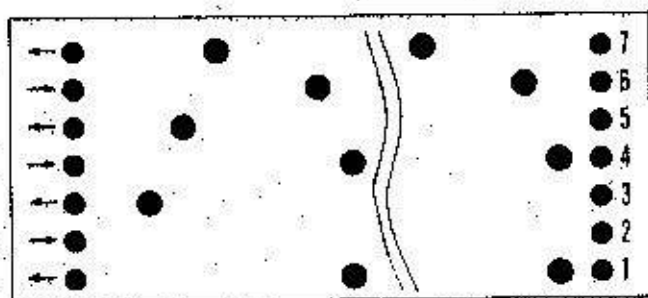
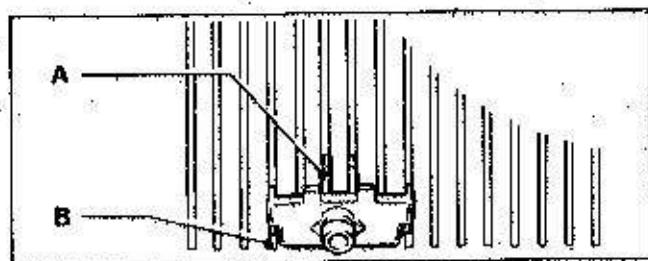
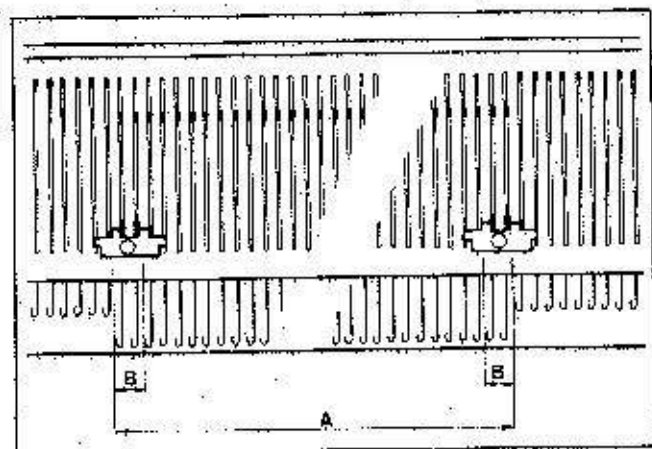
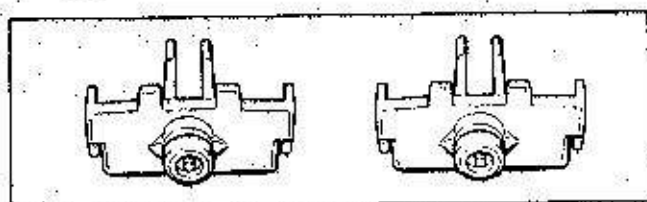
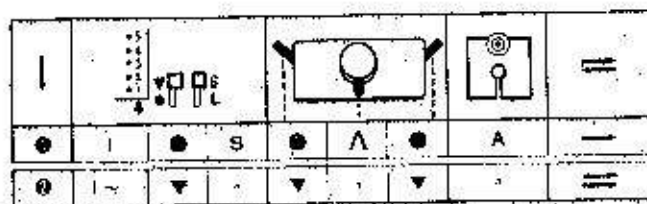
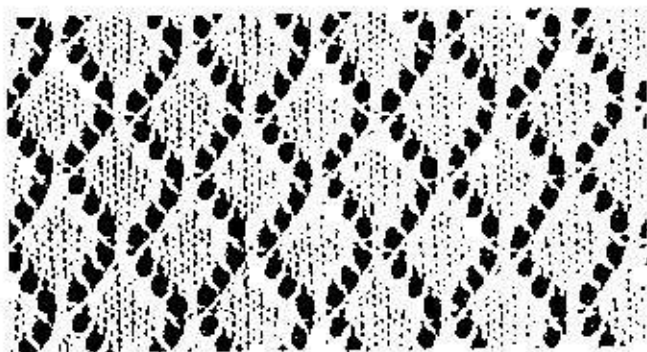

JOURS

Carte perforée No L-1-A

Introduire la carte.

Faire les réglages selon l'OPERATION 1.

Tricoter 1 rang de gauche à droite.

Suspendre les crochet-supports et les poids de lisière.

Sortir les index de lisière de motif (orange) de la boîte d'accessoires.

Placer les deux index de lisière de motif sur les deux dernières aiguilles en travail de chaque côté du tricot.

A — Aiguilles sélectionnées pour les jours en position du tricot.

B — 2 aiguilles tricotant du Jersey.

Augmentations ou diminutions : décaler d'autant les index de lisières.

Vérifier que les 4 dents "A" des index de lisière de motif se trouvent bien dans les rainures "B" des aiguilles se trouvant le plus près de vous.

Faire les réglages selon l'OPERATION 2.

Tricoter le nombre nécessaire de rangs.

Déplacer le chariot dans le sens des flèches inscrites sur la gauche de la carte.

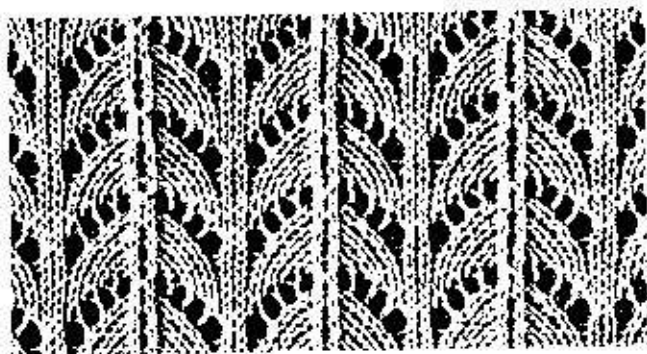

JOURS FANTAISIE

Carte perforée No L-10

Introduire la carte.

Faire les réglages selon l'OPERATION 1.

Tricoter 1 rang de gauche à droite.

Suspendre les crochet-supports et les poids de lisière.

Placer les index de lisières entre les deux dernières aiguilles en travail à chaque lisière
Augmentations ou diminutions : décaler d'autant les index de lisières.

Faire les réglages selon l'OPERATION 2.

Tricoter 2 rangs et laisser le chariot à droite.

Levier de point

I	S	A	OPERATION 1		OPERATION 2	=
			1	2		
1~2	▼	▼	▲	▼	A	≡ 2
3~10	▲	▼	▲	▼	A	≡ 8
11~12	▼	▲	▲	▼	A	≡ 2
13~18	▲	▼	▲	▼	A	≡ 6
19~20	▼	▲	▲	▼	A	≡ 2
21~24	▲	▼	▲	▼	A	≡ 4
25~26	▼	▲	▲	▼	A	≡ 2
27~28	▲	▼	▲	▼	A	≡ 2

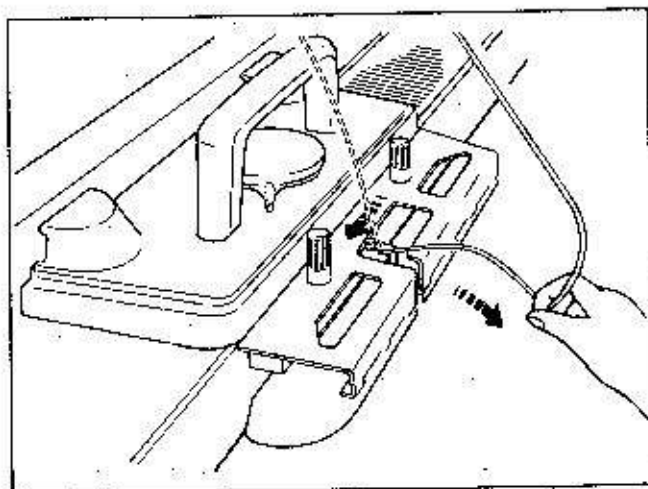

Enlever le fil de la noix.

Pour enlever le fil, le tirer à vous il sera ainsi libéré du guide fil.

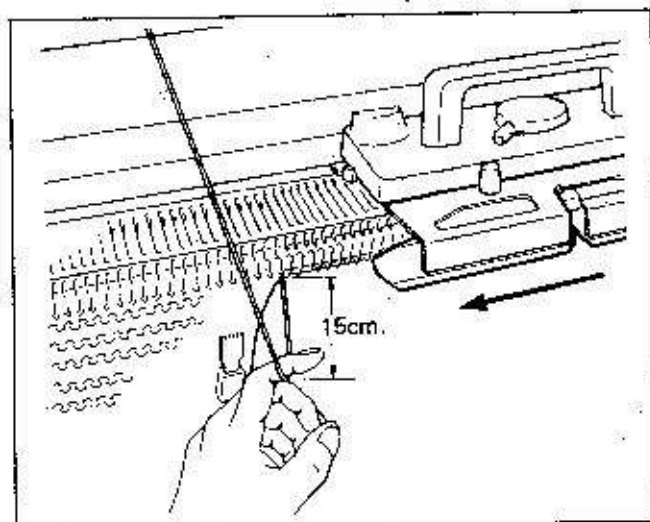

Avec votre index gauche, tirer le fil vers le bas, un peu vers vous pour permettre au chariot de passer sans accrocher le fil.

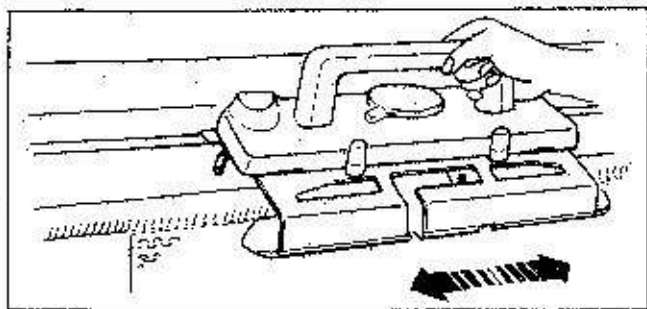

Passer le chariot 8 fois correspondant aux numéros 3 à 10 de la carte et laisser le chariot à droite de la fonture.

Durant ce déplacement, le chariot ne tricote pas mais transfère le nombre nécessaire de mailles sur les aiguilles adjacentes.

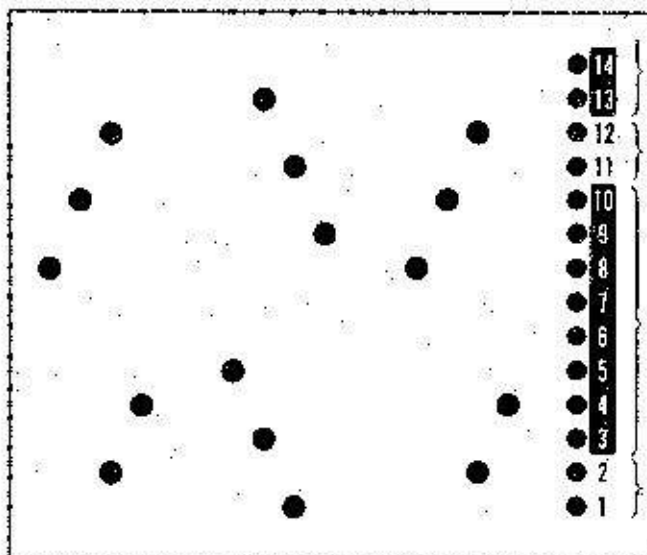

LECTURE DES NUMEROS DE LA CARTE.

A — Placer le fil dans la noix et tricoter avec le levier de point sur \wedge .

B — Enlever le fil de la noix et passer le chariot en mettant le levier de point sur \odot .

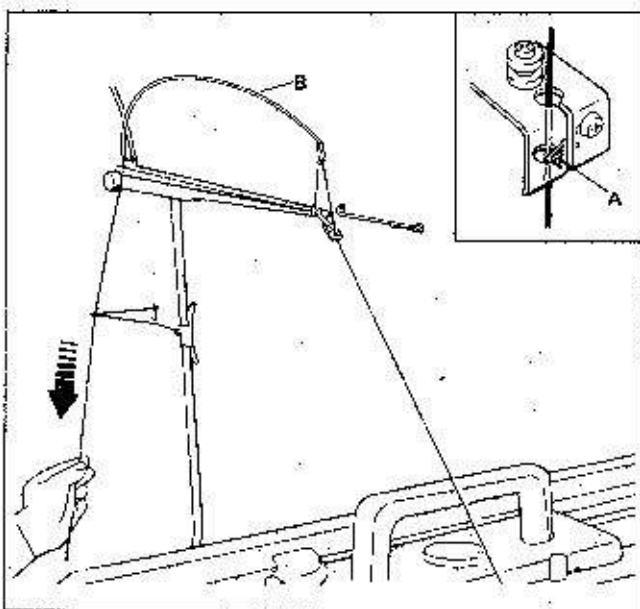

Remettre le fil dans la noix.

Le fil doit se trouver derrière le guide fil "A".

Eliminer le fil en le tirant à l'arrière de l'ensemble tension jusqu'à ce que le pêcheur "A" soit presque horizontal.

Mettre le levier de point sur \odot selon l'OPERATION 3.

Tricoter deux rangs correspondant aux numéros 11 et 12 de la carte.

A partir du rang No 13 de la carte, tricoter en suivant les instructions données dans le cadre ci-dessus (LECTURE DES NUMEROS DE LA CARTE).

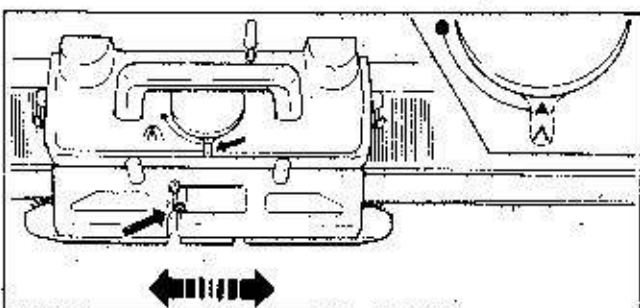

LORSQUE LE FIL N'EST PAS DANS LA NOIX ET QUE LE LEVIER DE POINT N'EST PAS SUR \wedge NE DEPLACEZ PAS LE CHARIOT, LE TRICOT TOMBERAIT.

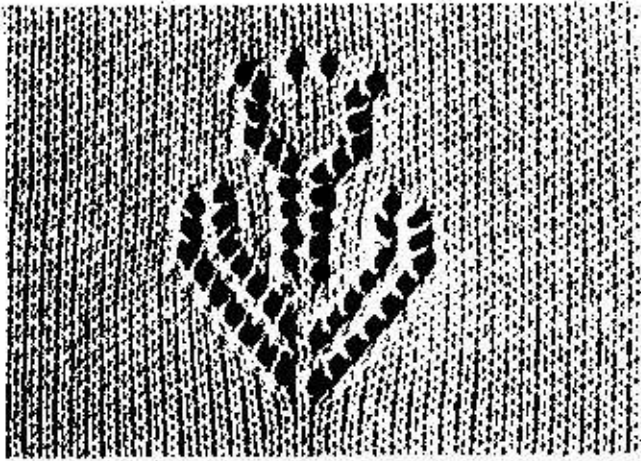

JOURS EN MOTIF PLACE

Carte perforée No L-8-A

Introduire la carte.

Faire les réglages selon l'OPERATION 1.

Tricoter 1 rang de gauche à droite,

Suspendre les crochet-supports et les poids de lisière.

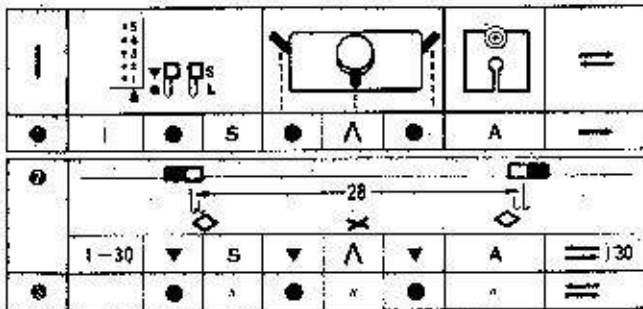

Sortir les cames de séparation de la boîte d'accessoires.

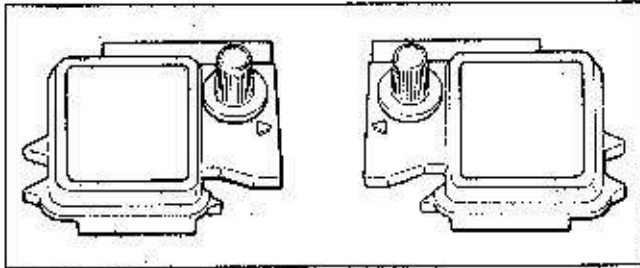

Fixer les cames de séparation au chariot.

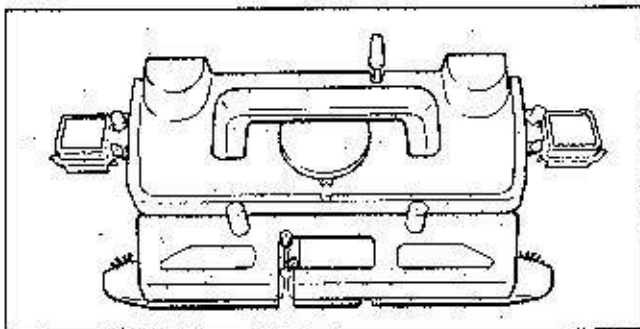

Sortir les index de motif placé droit et gauche (orange et blanc) de la boîte d'accessoires.

Index de motif placé gauche marqué M.L.
Index de motif placé droit marqué M.R.

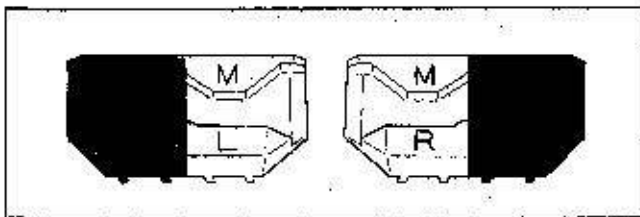

Sortir deux index de lisière de motif (orange) de la boîte d'accessoires.

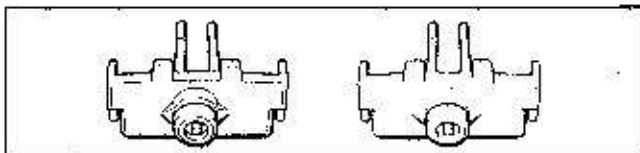

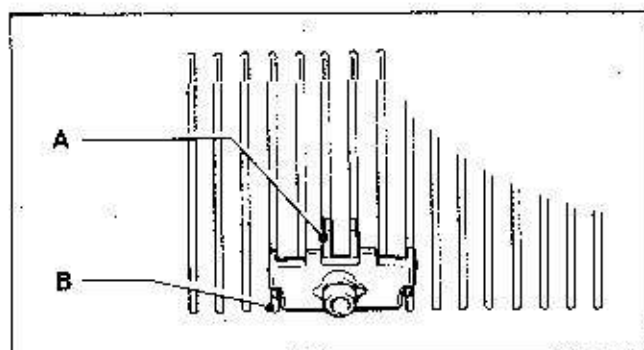
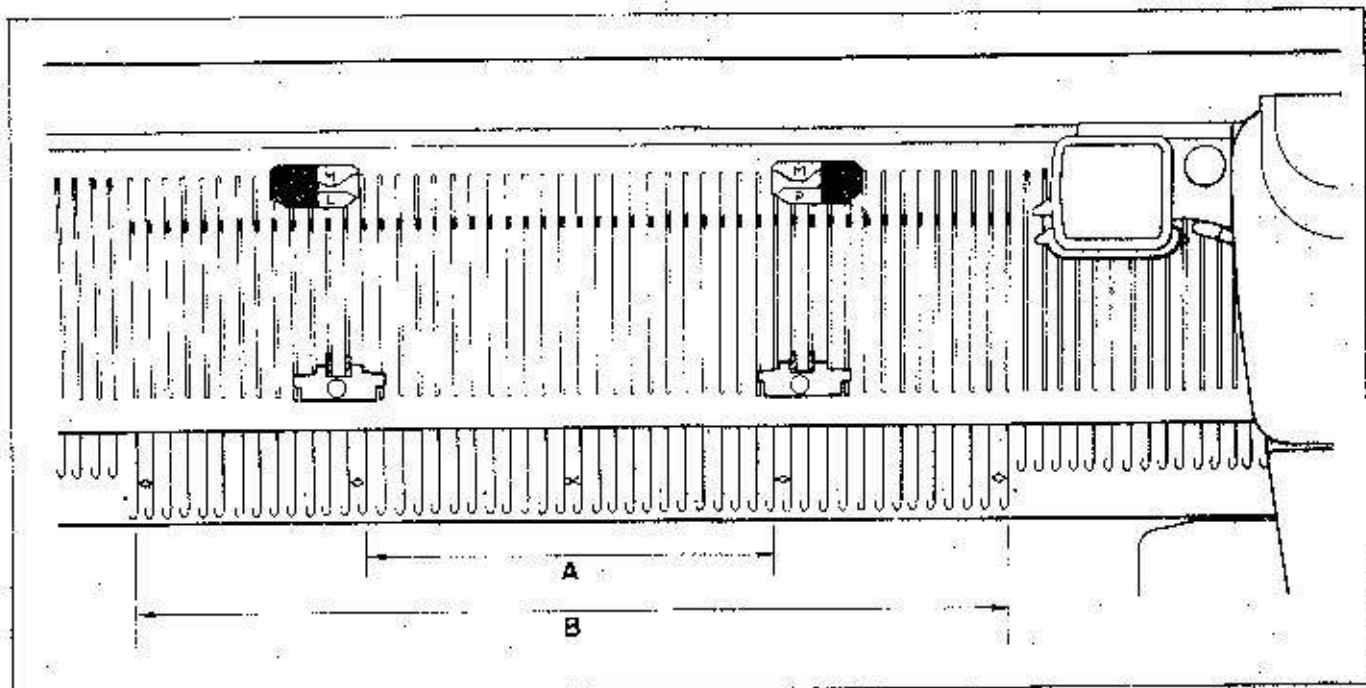

Placer les index de lisière sur les première et deuxième aiguilles situées après les dernières aiguilles tricotant le jour en motif placé "A".

B — aiguilles en travail.

(dans ce cas, les 13ème et 14ème aiguilles).

Vérifier que les 4 dents "A" des index de lisière soient bien dans les rainures "B" des aiguilles, et à l'avant de la fonture.

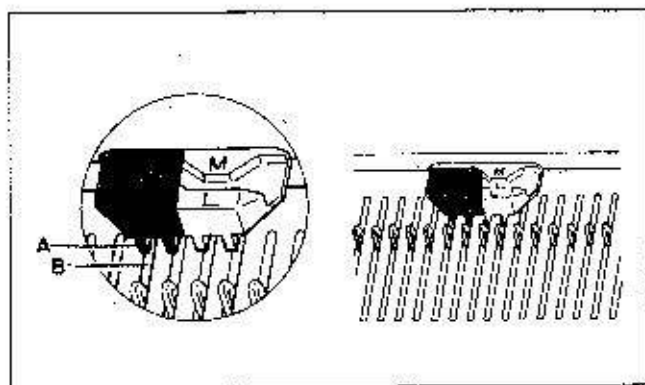

Positionner les index de motif placé (orange et blanc) de manière à ce que la séparation des couleurs soit entre la 2ème et 3ème aiguilles se trouvant après les aiguilles tricotant le motif placé.

(dans ce cas les 14ème et 15ème aiguilles).

Vérifier que les 4 dents "A" des index de motif placé soient bien dans les rainures "B" et à l'arrière de la fonture.

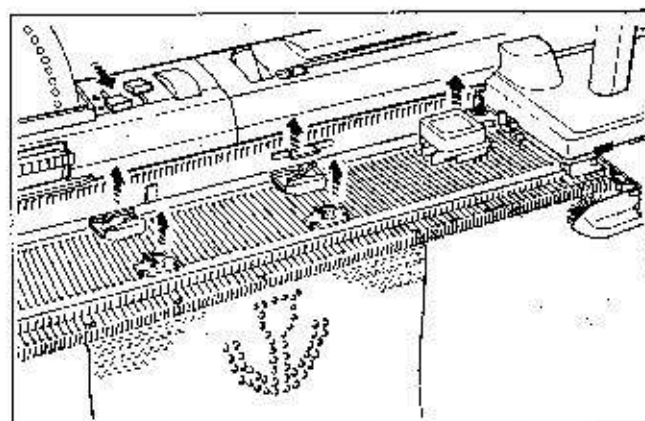

Faire les réglages selon l'OPERATION 2.
Tricoter 30 rangs pour le jour en motif placé.

Lorsque le jour en motif placé est terminé, enlever de la fonture les cames de séparation, les index de motif placé et les index de lisière de motif.

Faire les réglages selon l'OPERATION 3.

Continuer de tricoter en jersey.

CONSEILS UTILES

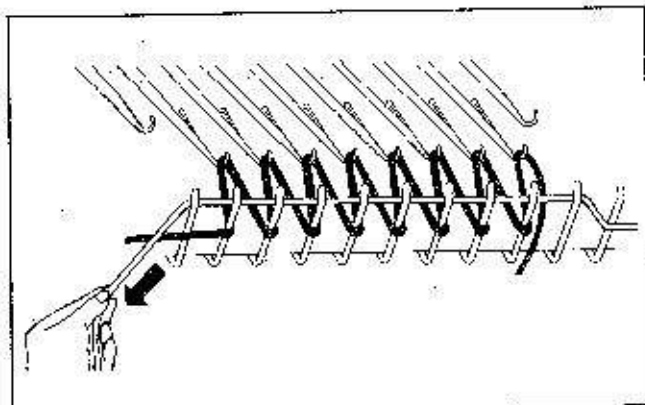

POUR LE CHARIOT AJOUREUR

Vérifier que la densité soit 6 ou supérieure pour le rang de montage. Ce montage vous permet d'obtenir des mailles très larges entre la grille et le crochet des aiguilles et de retirer le nylon de montage sans aucune difficulté. Positionner le nylon de montage sur ces mailles avant de passer le chariot.

Enlever le nylon de montage après 6 à 7 rangs de tricot.

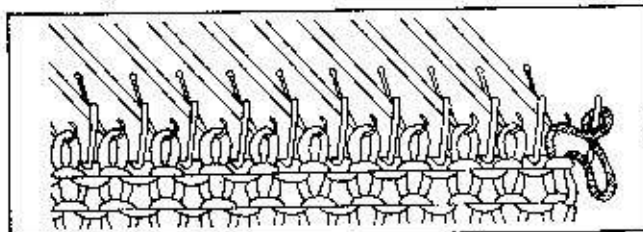

Si des mailles tombent ou sont tricotées incorrectement.

Ceci est dû à :

1. Un enfilage incorrect du fil.
2. Ce que vous poussez votre chariot trop loin.

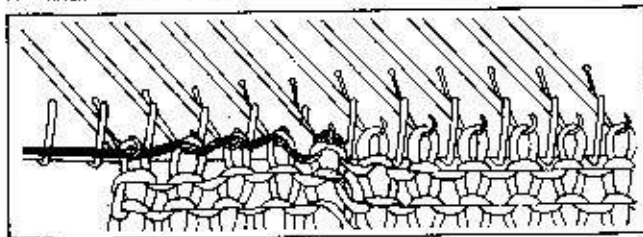

Reformer les mailles perdues avec le poinçon ou défaire les rangs incorrects

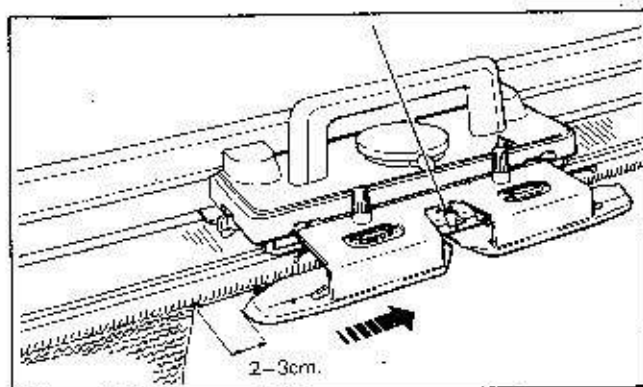

Lorsque vous reprenez le tricot :

1. Dépasser la dernière aiguille en travail de 2 à 3 cm avant de faire le rang suivant.
2. Passer le chariot à vitesse régulière.
3. Vérifier l'enfilage du fil

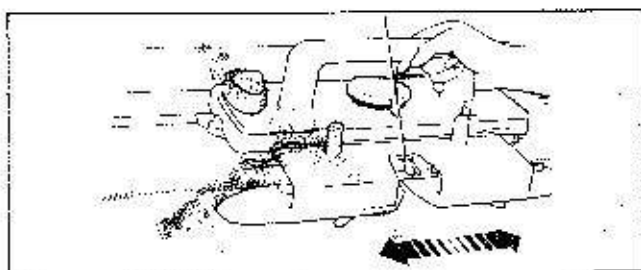

Si le chariot est bloqué.

au milieu d'un rang, ne forcez pas et procéder comme suit :

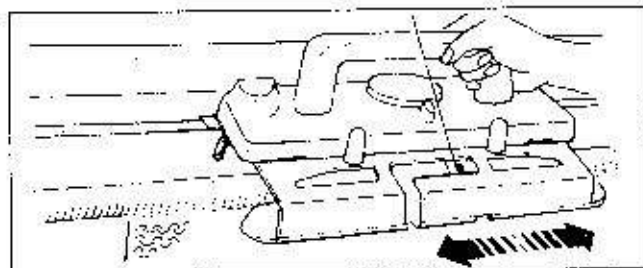
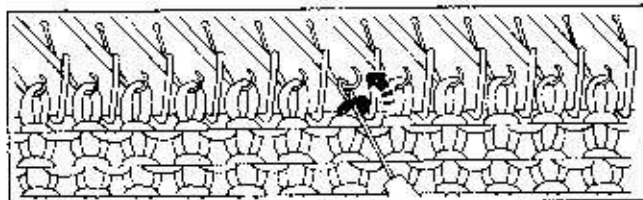
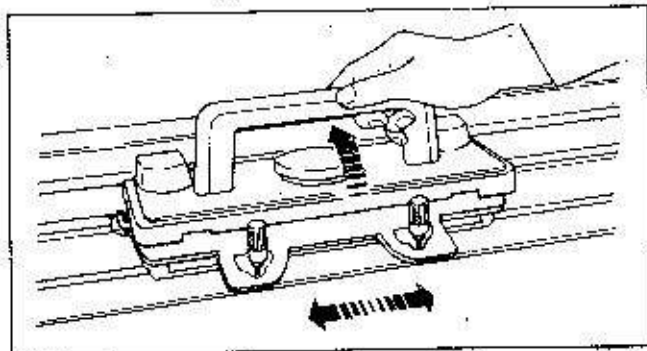
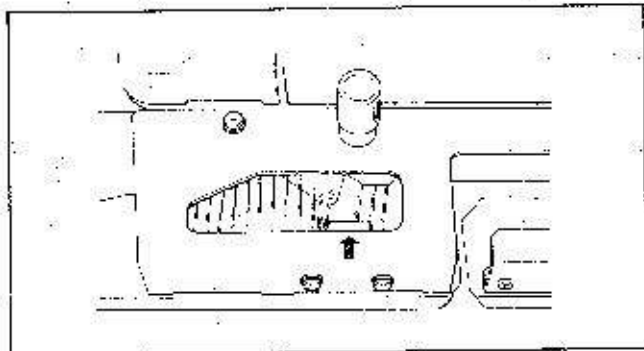
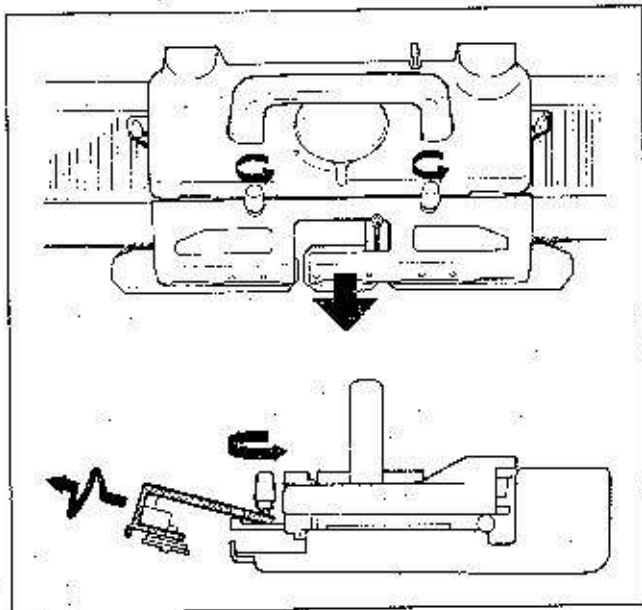

POUR LE CHARIOT AJOUREUR

Pour un tricot à motif, mettre l'enclencheur de carte sur ●, enlever les cames de séparation si elles sont utilisées, avant de déplacer le chariot.

- (1) Enlever le fil de la noix.
- (2) Desserrer les boutons moletés de l'avant chariot et enlever la en le déplaçant de haut en bas.

Si des aiguilles sont coincées dans l'avant chariot les enlever avec le poinçon.

- (3) Levier de point (▲)
- Leviers de côté (2) ●

- (4) Soulever la poignée du chariot, déplacer le chariot dans le sens du tricot. Il doit dépasser les aiguilles en travail.

- (5) Si quelques mailles sont sorties des clapets des aiguilles, les remettre dans les crochets à l'aide du poinçon, défaire les mailles tricotées, et aligner les aiguilles en B.

- (6) Amener le chariot du côté du fil sans tricoter. Si la carte est utilisée, laisser au chariot le temps d'enregistrer le motif.

- (7) Remettre la poignée à sa position normale.
 Levier de point position première
 Leviers de côté (2) position première
 Enclencheur de carte ... ▼

- (8) Refixer l'avant chariot et continuer le tricot.

Enregistrement du motif

Vous devez réenregistrer le motif dans les cas suivants :

1. Le chariot est sorti de la fonture accidentellement.
2. des rangs ont été défaits.

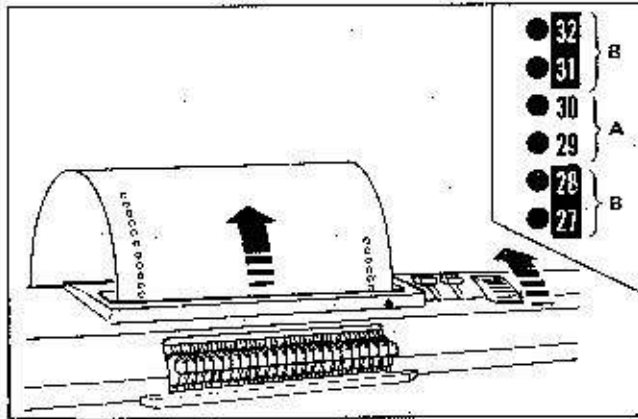

Si vous avez détricoté quelques rangs, ramener la carte et le compte rangs en arrière d'un nombre de fois égal au nombre de rangs détricotés. Lorsque vous utilisez les cartes pour jours fantaisie (L-10 et L-9), ramener la carte en arrière d'un nombre de fois égal au nombre de rangs détricotés en tenant uniquement compte des rangs "A". Les rangs "B" ne sont pas des rangs tricotés mais indiquent le rang où il faut transférer les mailles. Pour le modèle 360L, positionner le levier du compte rangs sur ●.

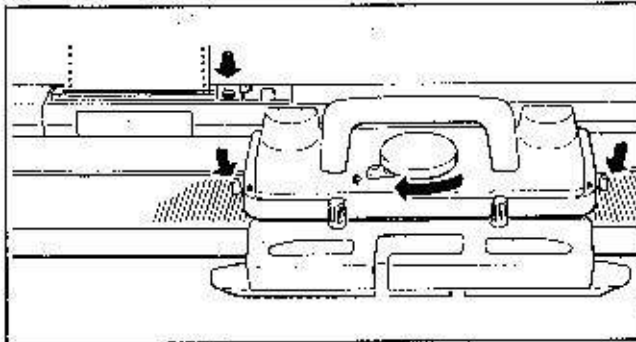

- Enclencheur de carte ●
- Levier de point ☺
- Leviers de côté (2) ●

Enlever le fil de la noix.

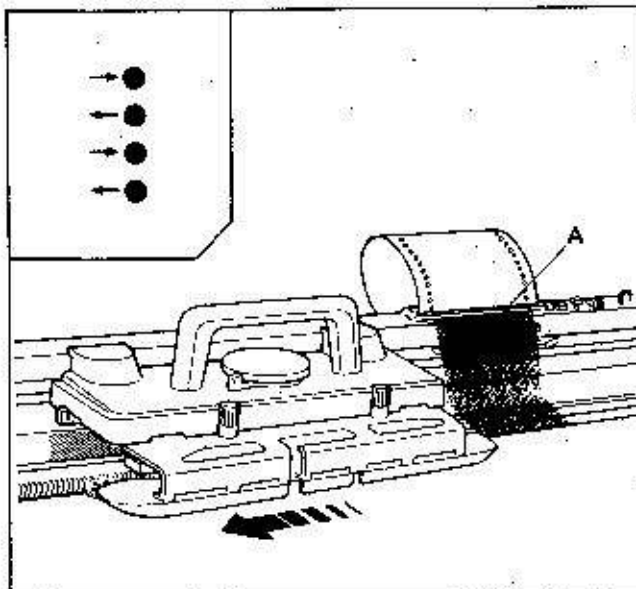

Passer le chariot une ou deux fois sur la fonture pour qu'il dépasse les 24 aiguilles correspondant au lecteur de carte "A" et le laisser du côté du fil.

NOTE

Vérifier que la flèche mentionnée sur la carte correspond à la direction du chariot.

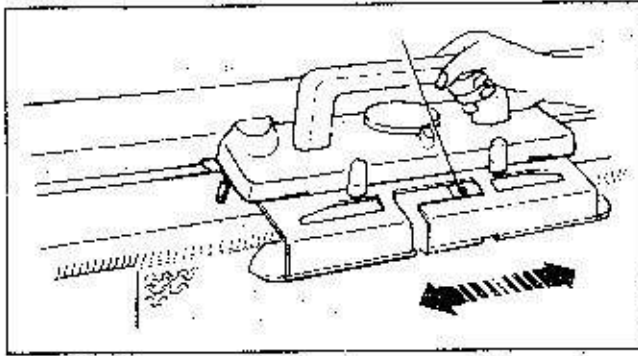

Placer le fil dans la noix et refaire les réglages.

Tricoter,

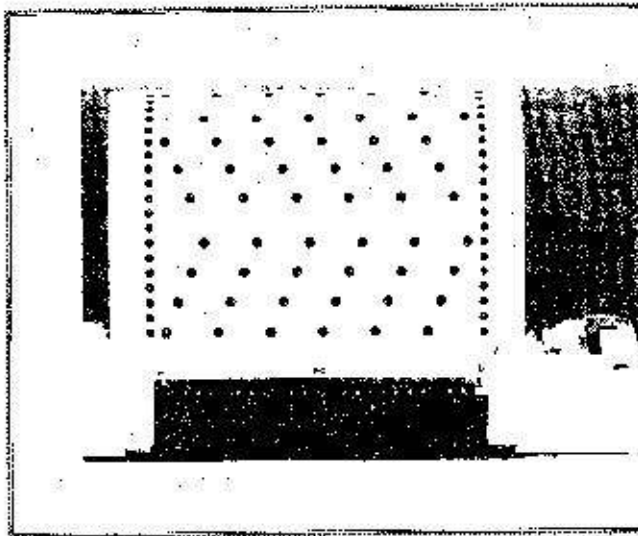

POUR LOCALISER UN MOTIF SUR LA CARTE

Pour localiser le motif de la carte qui sera tricoté au rang suivant, mettre l'enclicteur de carte sur ●

Les touches du lecteur de carte ont deux positions:

position haute.....Zone perforée

position basse.....Zone non perforée

Pour localiser le motif tricoté au rang précédent, ramener la carte en arrière d'un rang avant de régler l'enclicteur de carte.

ENTRETIEN

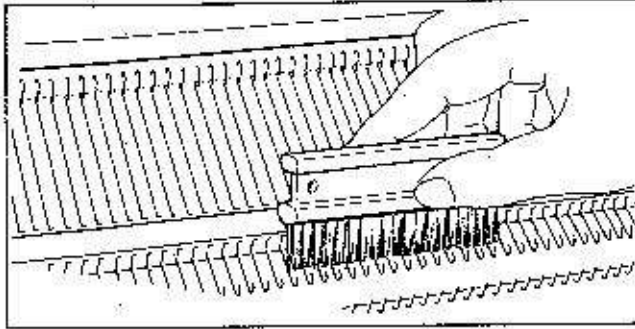

Pour nettoyer la machine, enlever le chariot.

FONTURE

Enlever la bourre avec la brosse.

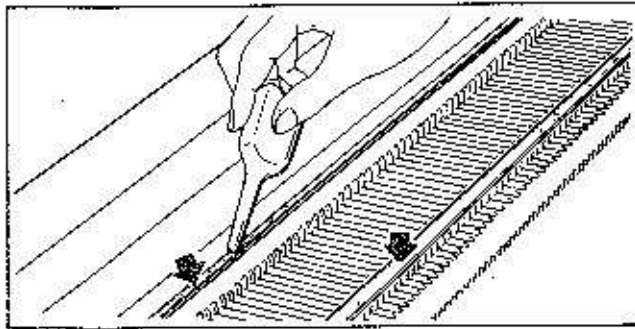

Huiler la glissière du chariot et le rail de la fonture.

Passer un peu d'huile avec un chiffon sur le talon des aiguilles.

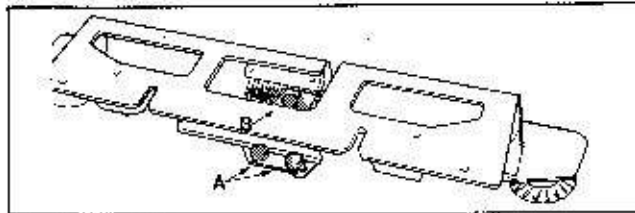

CHARIOT ET AVANT CHARIOT

Retourner le chariot, enlever la bourre qui peut se trouver autour des brosses rondes de l'avant chariot ou des rouleaux "A", ou dans la noix "B" du chariot ajouré.

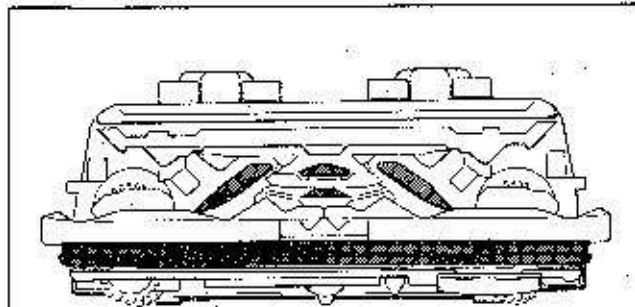

Mettre de l'huile sur les parties métalliques du chariot et de l'avant chariot.

Les parties métalliques "C" de l'avant chariot du chariot ajouré doivent être manipulées avec beaucoup de soin.

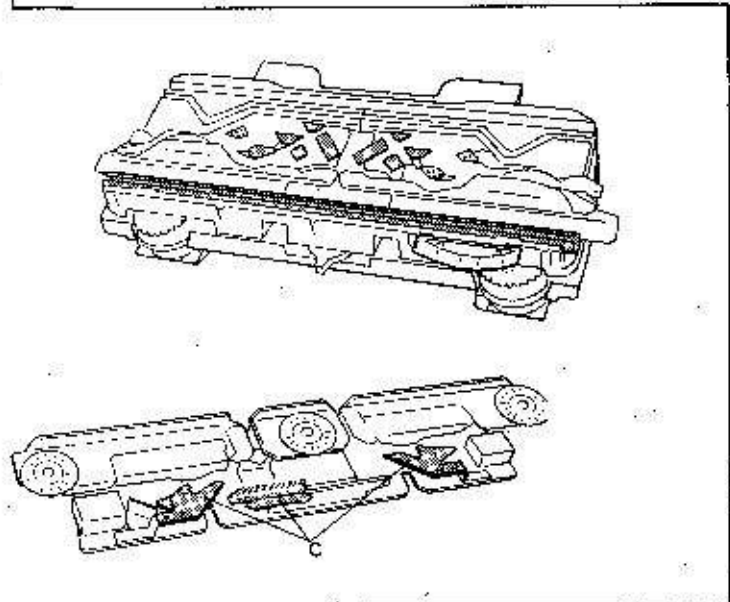
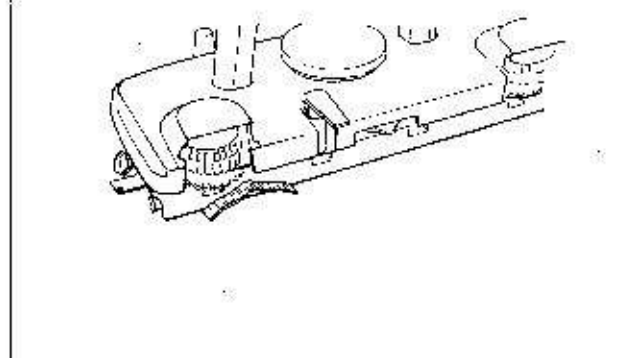

TRICOT PARTIEL AVEC MISE EN ATTENTE

(seulement avec le chariot ajoureur)

(1) Du côté opposé au fil, mettre les aiguilles à diminuer en position D.

(2) Sur les aiguilles en D, tricoter manuellement le nylon de montage et repousser les aiguilles en A.

(3) Placer les index de lisière de motif sur les deux dernières aiguilles en B.

(4) Tricoter 2 rangs.

(5) Répéter les étapes (1) à (4) autant de fois que nécessaire.

Lorsque la mise en attente est finie, suspendre les poids de lisière et replacer les mailles dans les crochets des aiguilles en tirant le nylon de montage.

**** ATTENTION ****

AVEC LE CHARIOT AJOUREUR, LA MISE EN ATTENTE SE FAIT UNIQUEMENT AVEC LE NYLON DE MONTAGE.

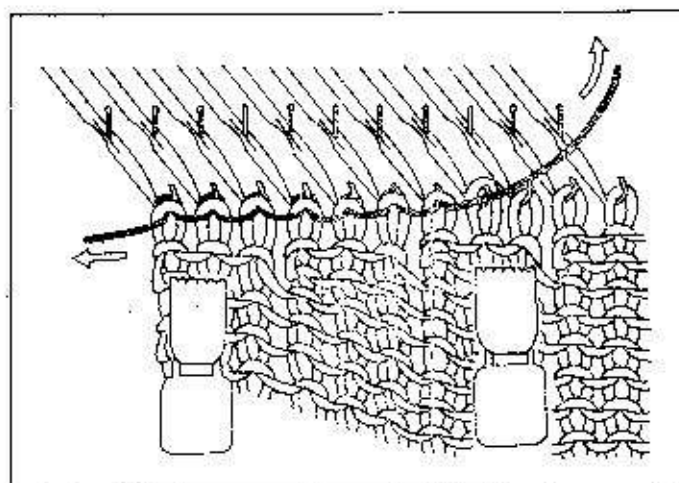
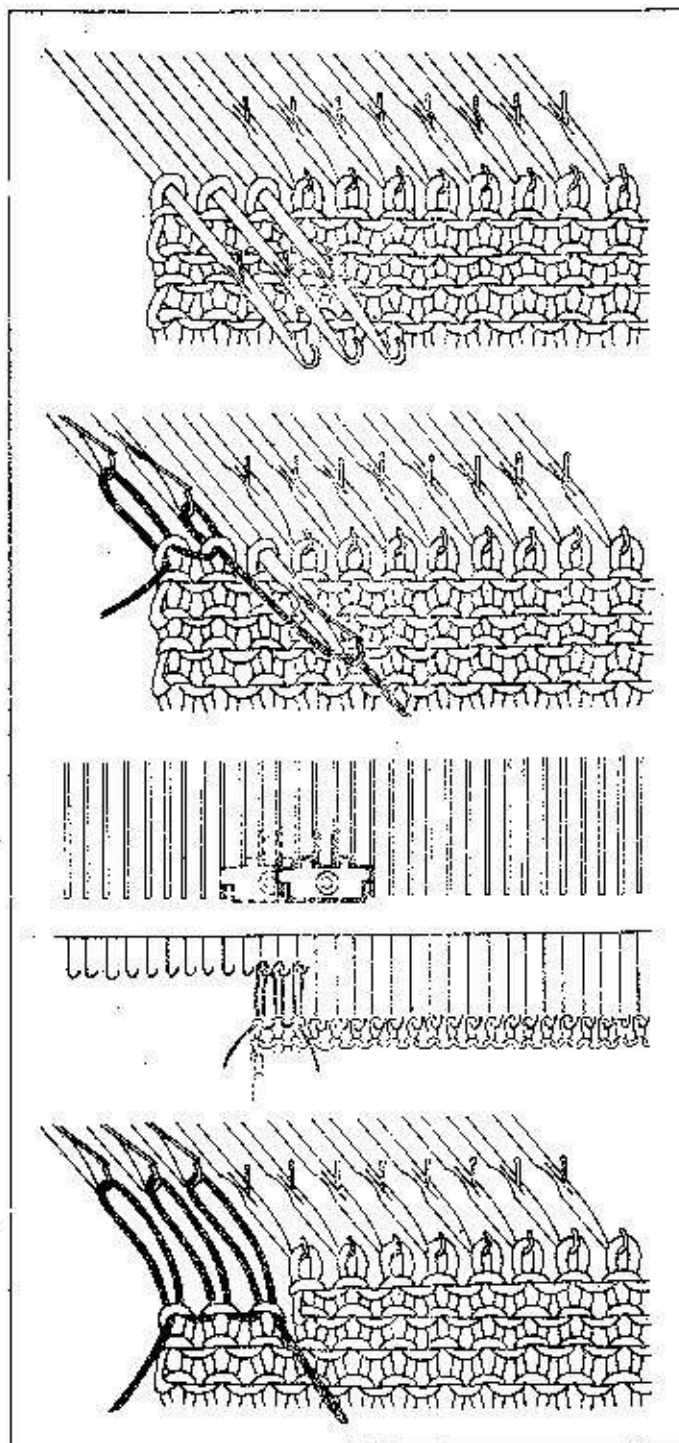

TRICOT PARTIEL AVEC MISE EN ATTENTE

(seulement avec le chariot ajoureur)

(1) Du côté opposé au fil, mettre le nombre requis d'aiguilles en position D.

(2) Sur les aiguilles en D, tricoter manuellement le nylon de montage, et repoussez les en A.

(3) Mettre les index de lisière de motif sur les deux dernières aiguilles en position B.

(4) Tricoter 2 rangs.

(5) Du côté opposé au fil, pousser en position B le nombre nécessaire d'aiguilles à augmenter et tirer le nylon de montage afin de remettre les mailles dans les crochets des aiguilles.

(6) Placer les index de lisière de motif sur les 2 dernières aiguilles en position B.

• Répéter les étapes (3) à (5) autant de fois que nécessaire.

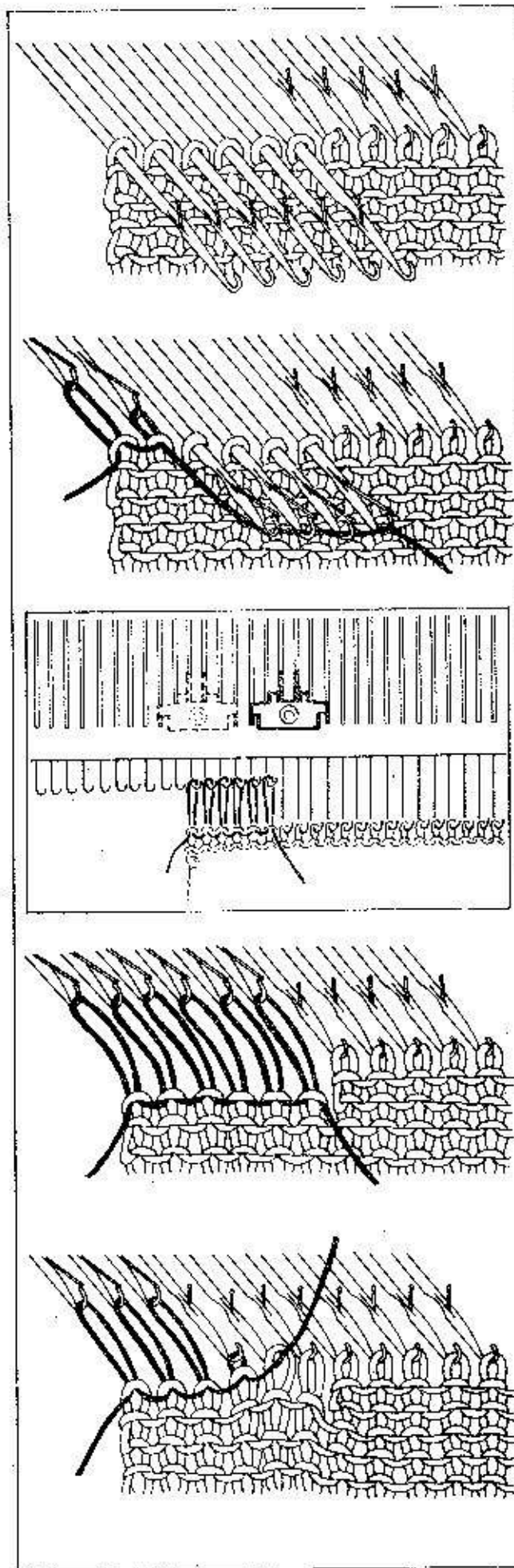

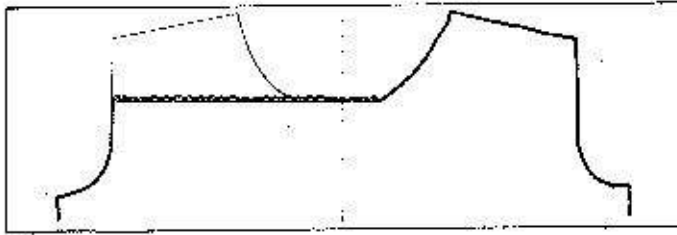

Lorsque vous tricotez séparément les parties, comme pour les encolures, appliquer les méthodes suivantes de mise en attente.

MISE EN ATTENTE SUR LAINE PERDUE

(seulement avec le chariot ajoureur)

- (1) Mettre les aiguilles en D sauf celles à mettre en attente.
- (2) Tricoter manuellement le nylon de montage sur les aiguilles en D et les repousser en A.
- (3) Mettre les leviers de côté sur ●, arrêter la carte et tricoter plusieurs rangs en laine perdue. Puis enlever cette partie de la machine.

* Pour continuer à tricoter, remettre les leviers de côté et l'enclencheur de carte à leurs positions premières. Enlever le nylon de montage pour replacer les mailles dans les crochets.

Pour reprendre un tricot en attente, placer les mailles du dernier rang tricoté avec le fil principal dans les crochets des aiguilles.

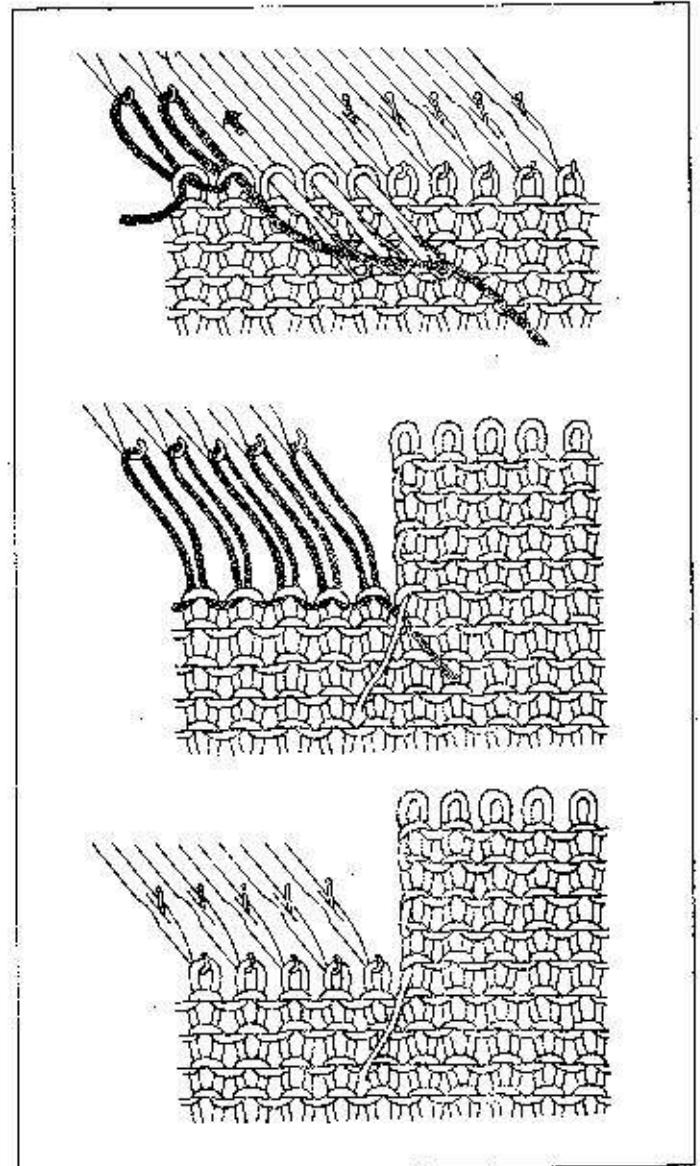
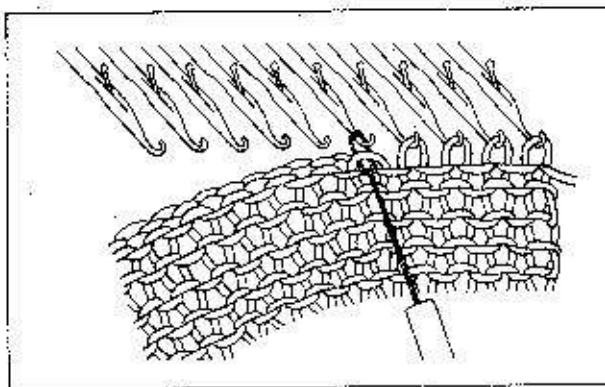

passage à vide du chariot

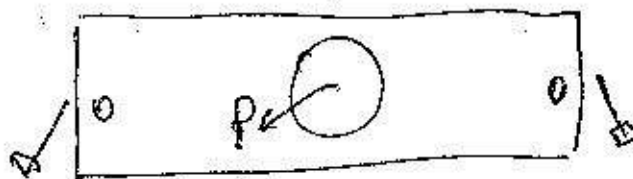

Attention au sens des flèches.